



امام رضا سلام الله و صلواته عليه:

ان بسم الله الرحمن الرحيم اقرب الى اسم الله الاعظم من سواد العين الى بياضها

بسم الله الرحمن الرحيم، به اسم اعظم خداوند

نزدیک‌تر از سیاهی چشم به سفیدی‌اش است. عیون اخبار الرضا ج ۱

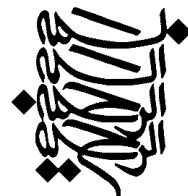

تولید مبنای نظری برنامه‌های توسعه اسلامی

نمودارهای کتاب (کلیه نمودارهای جمع‌آوری شده از متن کتاب)

نقد و نقض مبنای نظری و مستندات برنامه توسعه چهارم

مندرجات گزارش:

۱. محتوا: نه سطح کیفیت تئوریزه شدن عدالت مادی
۲. برنامه:
پیش‌فرض‌های اولیه در تدوین چشم‌اندازها
اصول حاکم بر تدوین برنامه‌ها
برنامه‌ریزی
۳. سازمان: معیارها و شاخص‌های توسعه مناسب
(مورد قبول همگان در سطح جهانی)

حسینیه اندیشه

محتوا

روز

مدت پژوهش:

۱۳۸۵/

۱۳۸۵/

تاریخ شروع:

تاریخ پایان:

گزارش شماره نُه

۹

← نمودارهای کتاب (کلیه نمودارهای جمع‌آوری شده از متن کتاب)

سرپرست پژوهش: حجت‌الاسلام والمسلمین مسعود صدوق
کارشناسان پژوهش: حجج اسلام؛ موسوی موشح، روح‌الله صدوق، علی‌رضا انجم‌شعاع
و احمد زیبایی‌نژاد
انتشارات: معاونت برنامه
نگارش: دوم
تاریخ نشر: ۱۳۸۶/۱/۱۵

معاونت پژوهش

فهرست

| | | |
|-------|----|--|
| | ۴ | محتوا: نه سطح کیفیت تئوریزه شدن عدالت مادی |
| | ۴ | فلسفه: کیفیت تئوریزه شدن مادی تاریخ جوامع |
| | ۵ | فلسفه: کیفیت تئوریزه شدن مادی تاریخ جوامع |
| | ۶ | فلسفه: کیفیت تئوریزه شدن مادی جامعه |
| | ۷ | فلسفه: کیفیت تئوریزه شدن مادی دولت‌ها در نظام سرمایه‌داری |
| | ۷ | فلسفه: مراحل شکل‌گیری ساختار قدرت |
| | ۸ | فلسفه: کیفیت تئوریزه شدن عدالت مادی در ساختارهای نظام سرمایه‌داری با رویکرد جهانی شدن |
| | ۸ | فلسفه: صنعت |
| | ۱۰ | فلسفه: کیفیت تئوریزه شدن عدالت مادی در ساختارهای نظام سرمایه‌داری با رویکرد اقتصاد ملی (استقلال اقتصادی) |
| | ۱۱ | فلسفه: صنعت |
| | ۱۲ | فلسفه: کیفیت تئوریزه شدن عدالت مادی در ساختارهای نظام سرمایه‌داری با رویکرد انزوایی در اقتصاد ملی |
| | ۱۳ | فلسفه: کیفیت تئوریزه شدن مادی ساختارهای اقتصادی |
| | ۱۴ | سرمایه‌گذاری و پس‌انداز |
| | ۱۵ | واردات و صادرات |
| | ۱۶ | بودجه و راندمان |
| | ۱۷ | قدرت کمی شده اقتصادی در توازن‌رزی در مواجهه با موضوعات جدید |
| | ۱۸ | تعریف از عدالت مادی |
| | ۱۹ | برنامه: پیش‌فرض‌های اولیه در تدوین چشم‌اندازها، اصول حاکم بر تدوین برنامه‌ها، برنامه‌ریزی |
| | ۱۹ | مصادق: چشم‌انداز |
| | ۲۰ | روش: چشم‌انداز |
| | ۲۱ | روش: چشم‌انداز |
| | ۲۱ | روش: استراتژی |
| | ۲۲ | مصادق: جغرافیای چشم‌انداز بیست‌ساله ایران |
| | ۲۵ | مصادق: برنامه‌ریزی |
| | ۲۶ | روش: برنامه‌ریزی پنج‌ساله |
| | ۲۸ | روش: الگوی تنظیم برنامه |
| | ۲۹ | روش: الگوی تنظیم برنامه - ۲ (استراتژی) |
| | ۳۰ | سازمان: معیارها و شاخص‌های توسعه مناسب (مورد قبول همگان در سطح جهانی) |
| | ۳۰ | روش: الگوی تنظیم برنامه - ۳ (سازمان) |
| | ۳۳ | روش: الگوی تنظیم برنامه - ۳ (سازمان) |
| | ۳۴ | روش: الگوی تنظیم برنامه (سازمان) |
| | ۳۴ | روش: الگوی تنظیم برنامه - ۳ (سازمان) |

محتوا: نه سطح کیفیت تئوریزه شدن عدالت مادی

فلسفه: کیفیت تئوریزه شدن مادی تاریخ جوامع

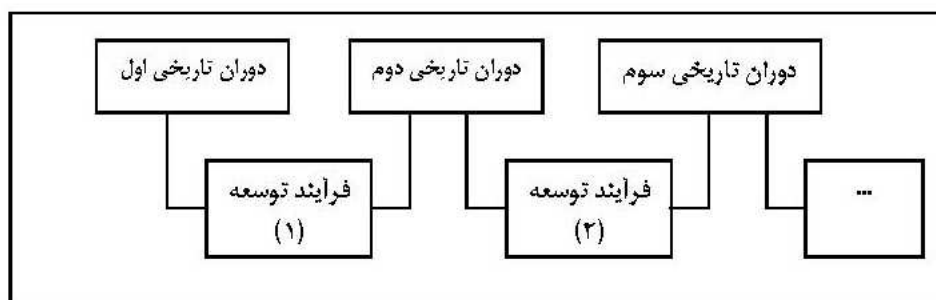
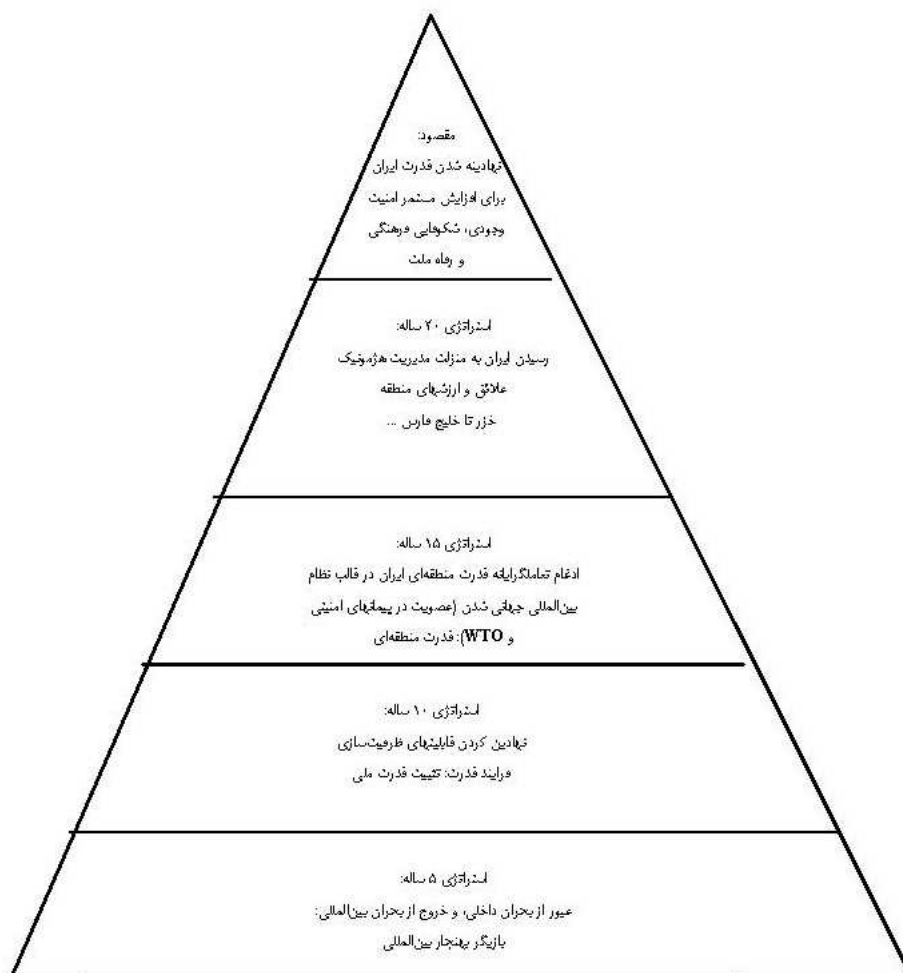

فلسفه: کیفیت تئوریزه شدن مادی تاریخ جوامع

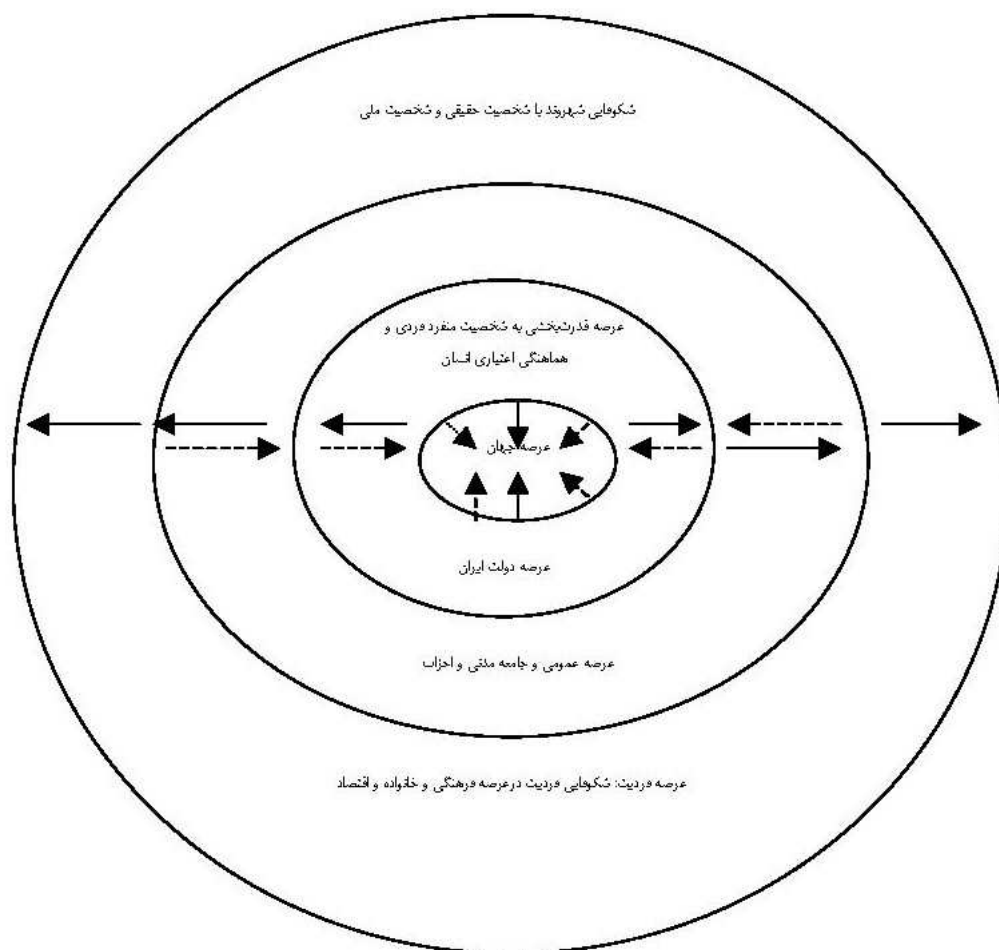

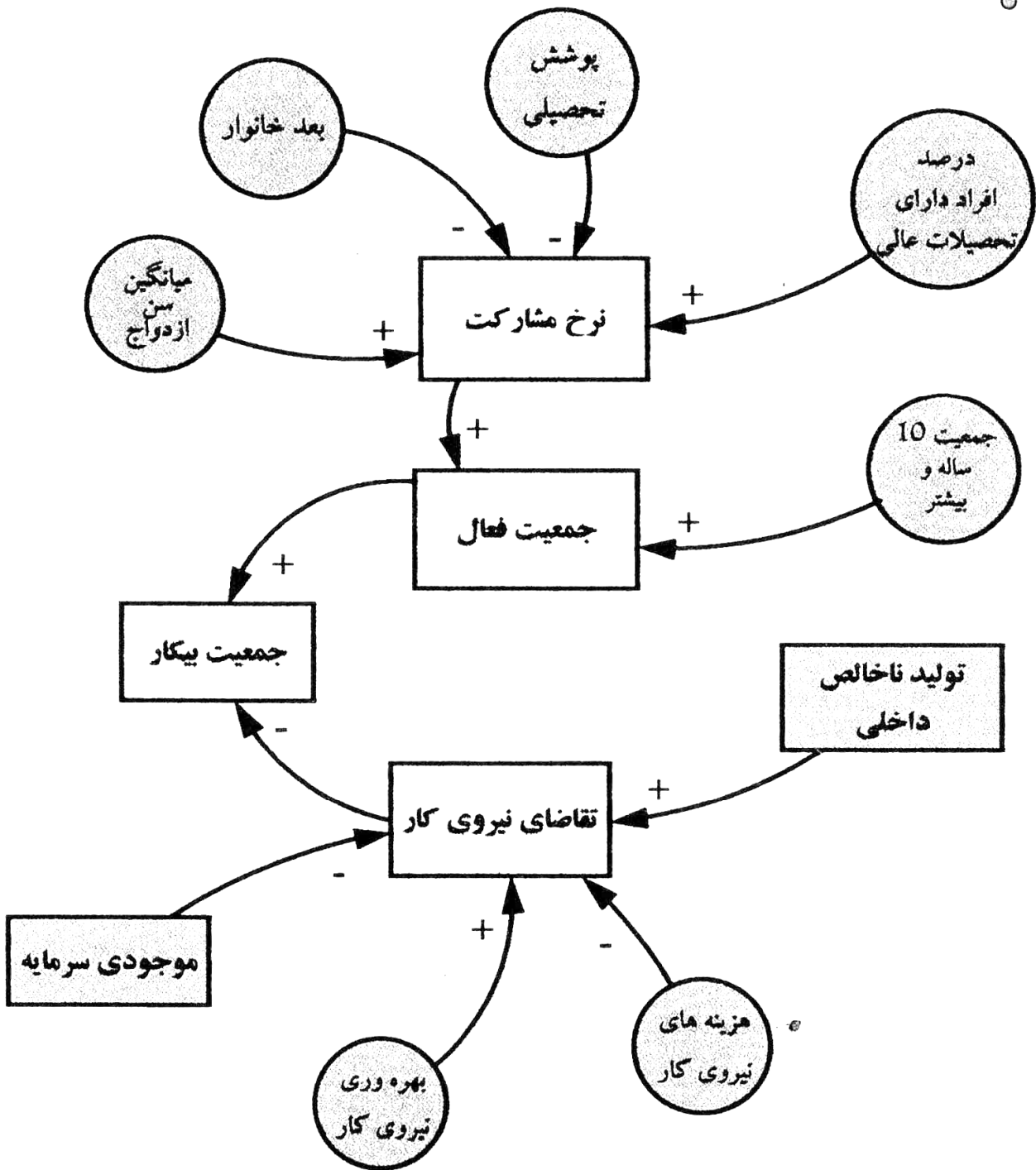

فلسفه: کیفیت تئوریزه شدن مادی دولت‌ها در نظام سرمایه‌داری

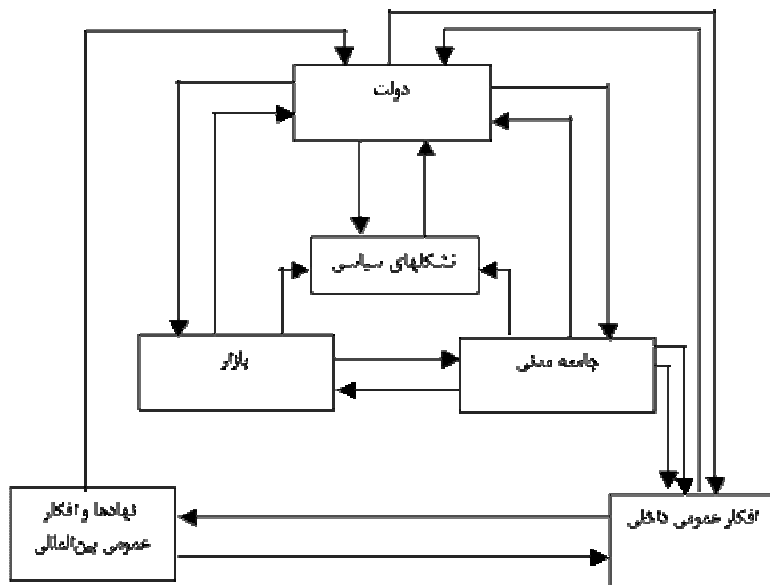

فلسفه: مراحل شکل‌گیری ساختار قدرت

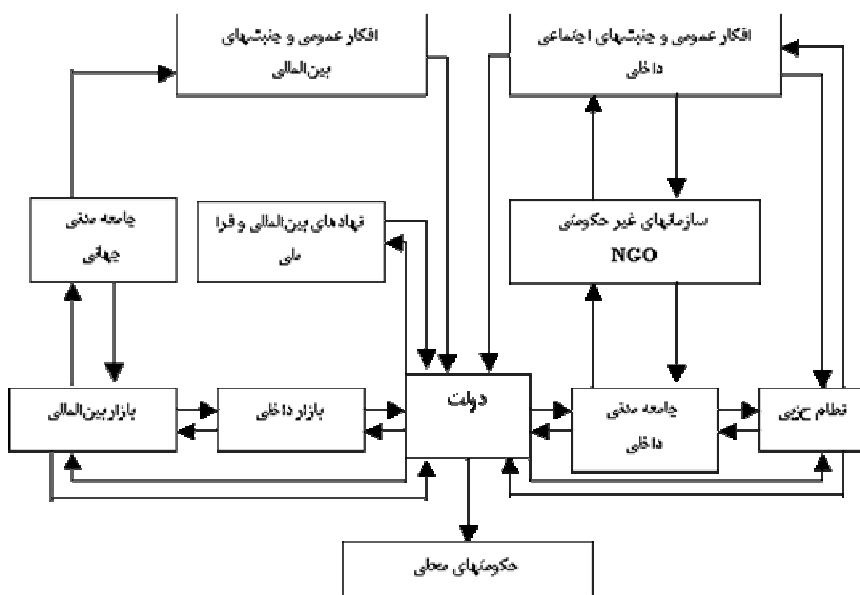
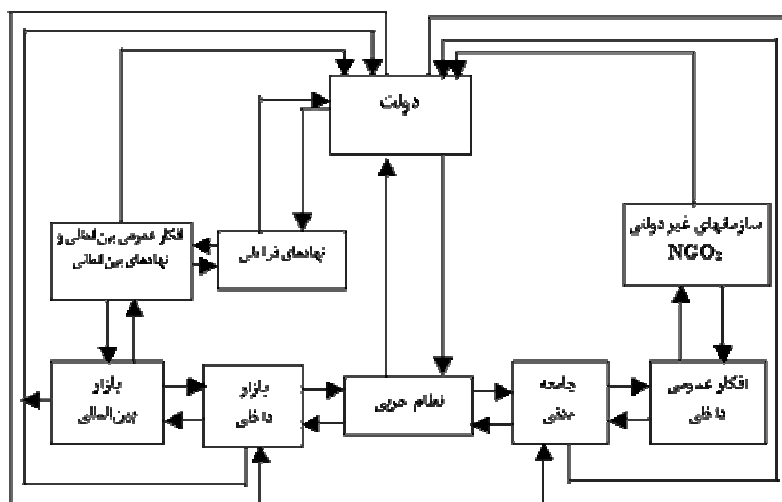

فلسفه: کیفیت تئوریزه شدن عدالت مادی در ساختارهای نظام سرمایه‌داری با رویکرد جهانی شدن

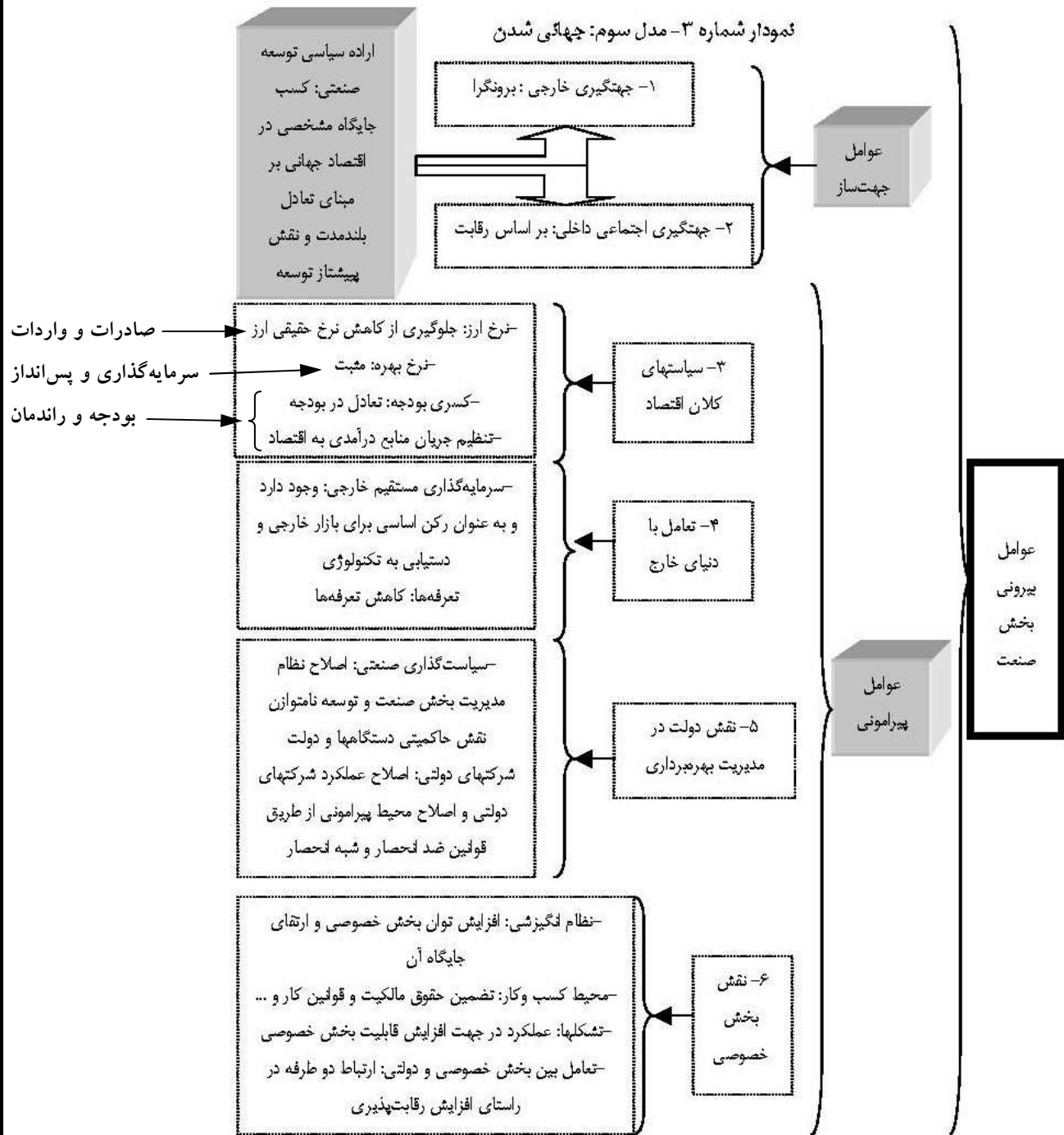

فلسفه: صنعت



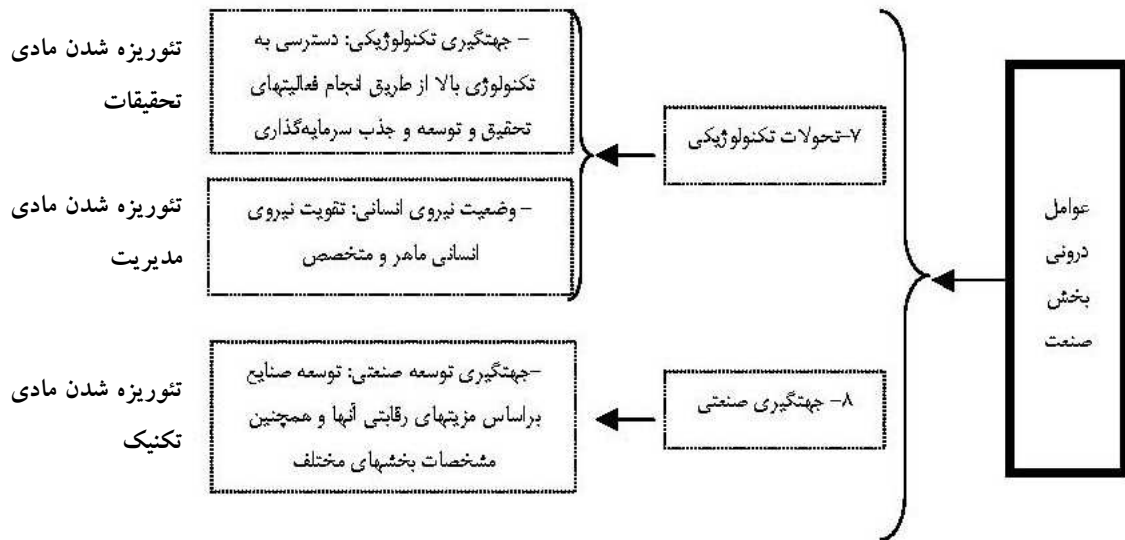

نتایج رویکرد:
 صنایع رقابت‌پذیر.
 تعامل سازنده با دنیای بیرون.
 بزرگ شدن اقتصاد

نقش صنعت:
 هم‌تراز از سایر بخشها در کسب اعتبار از درآمد کشور (درآمد نفتی)

فلسفه: کیفیت تئوریزه شدن عدالت مادی در ساختارهای نظام سرمایه‌داری با رویکرد اقتصاد ملی (استقلال اقتصادی)

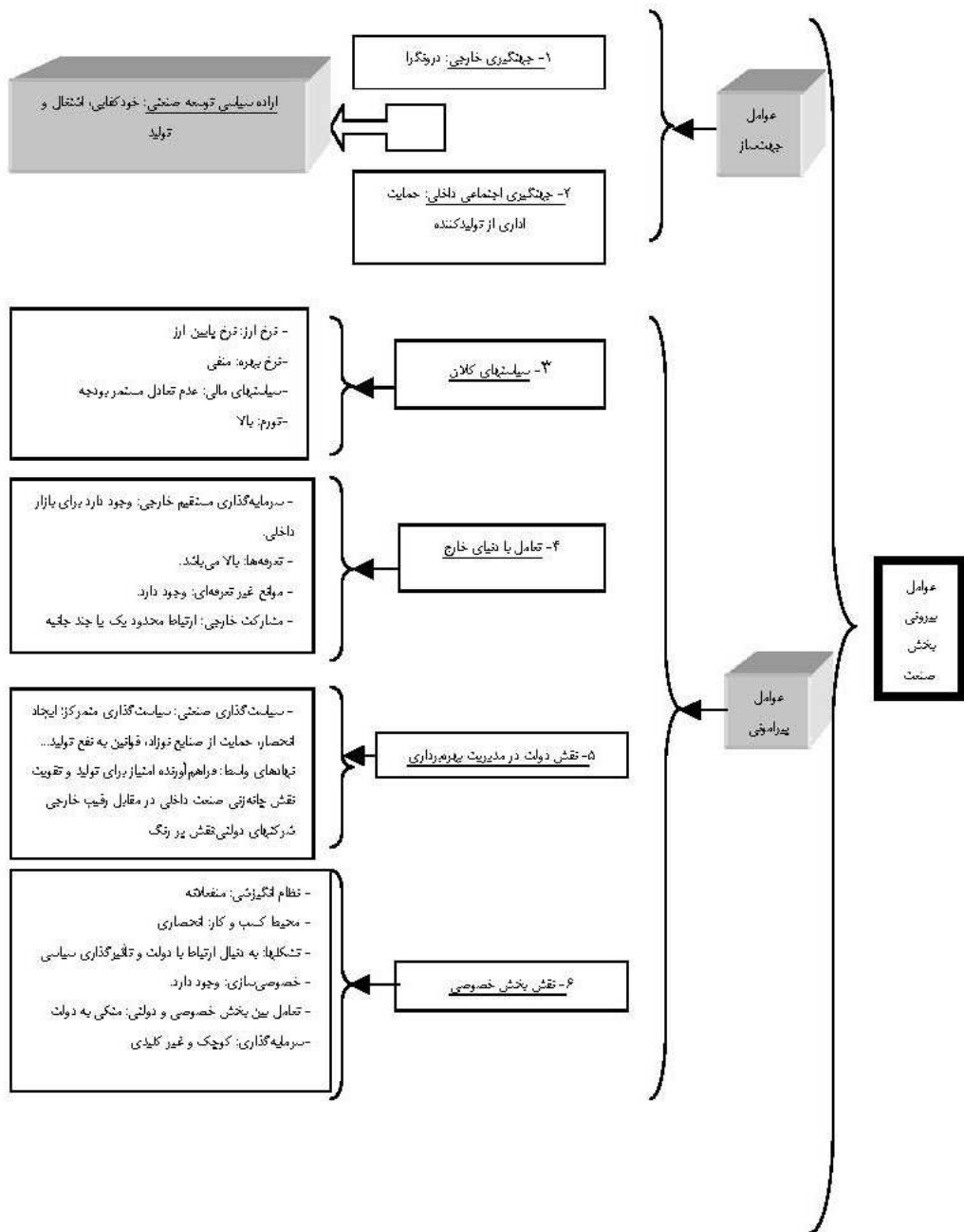

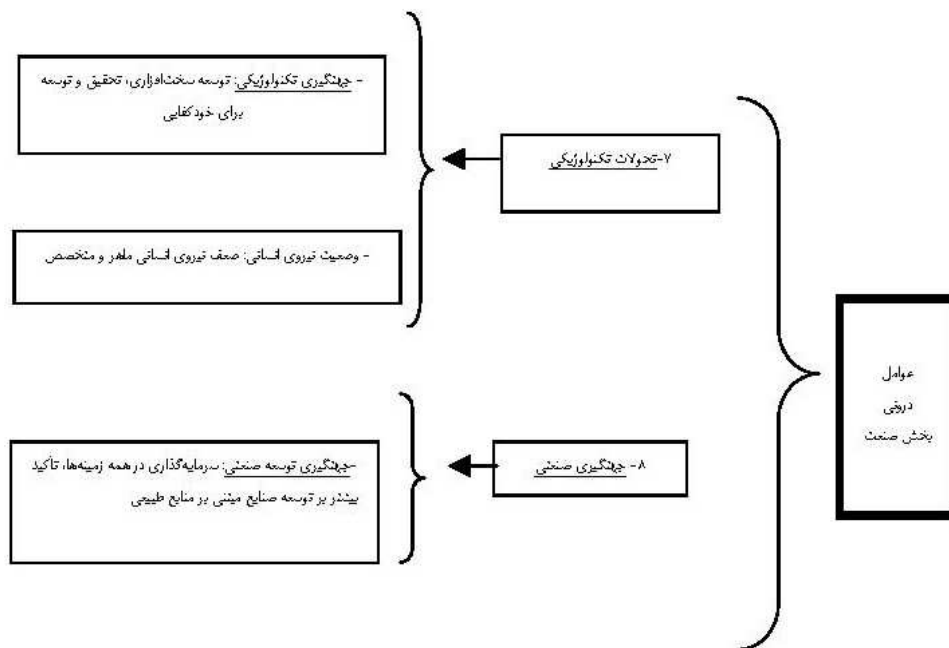

نتایج رویکرد:

- انحصار و نبود رقابت
- آسیب‌پذیر از تعامل با دنیای خارج
- رانتی بودن اقتصاد
- ایجاد نگاه‌های بزرگ اقتصادی دولتی
- تویسان شاخصهای بزرگ صنعت همراه با نوسانات بازار نفت

نقش صنعت:

همتراز سایر بخشها در کسب اعتبار از درآمد کشور (درآمد نفتی)

فلسفه: کیفیت تئوریزه شدن عدالت مادی در ساختارهای نظام سرمایه‌داری با رویکرد انزوایی در اقتصاد ملی

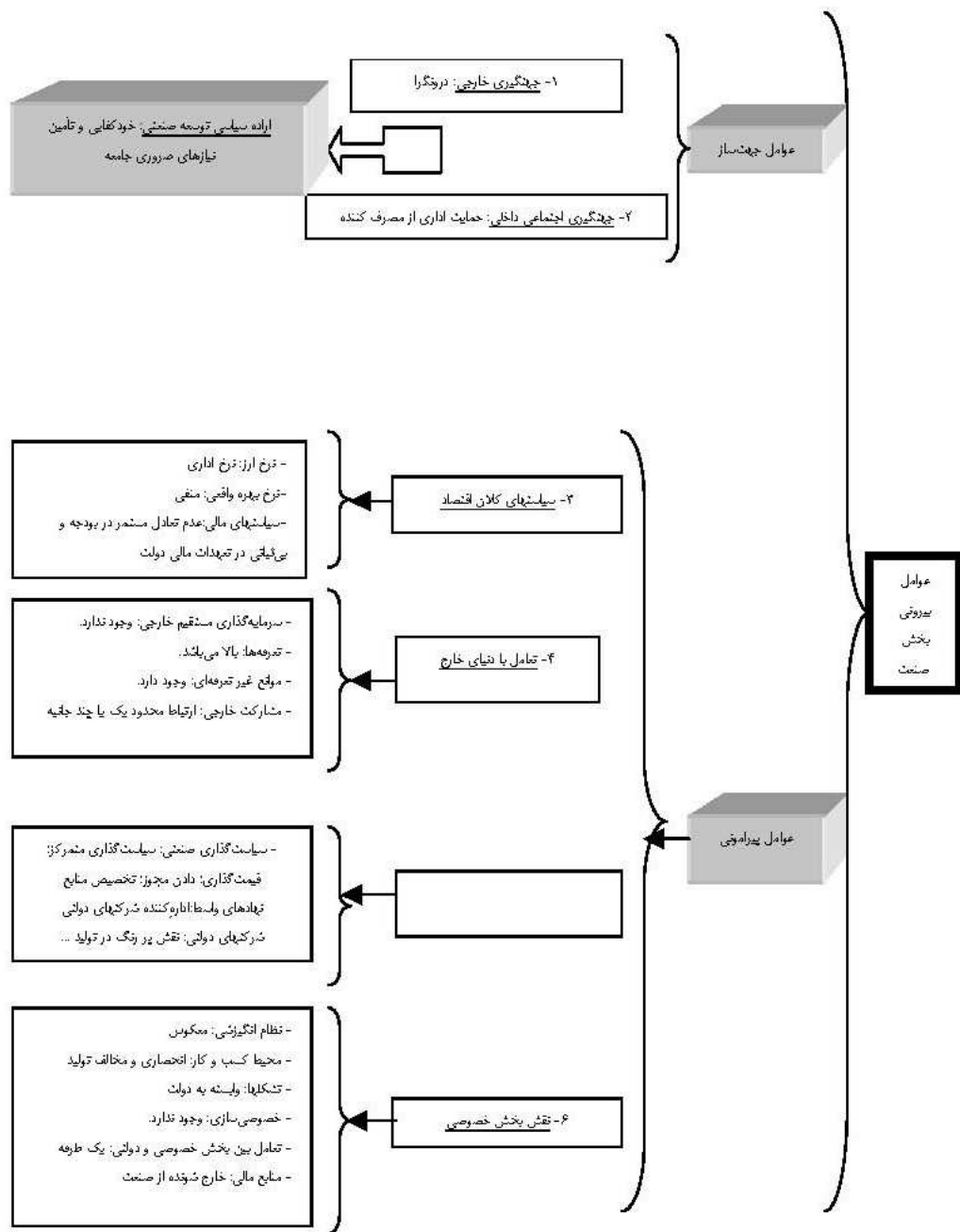

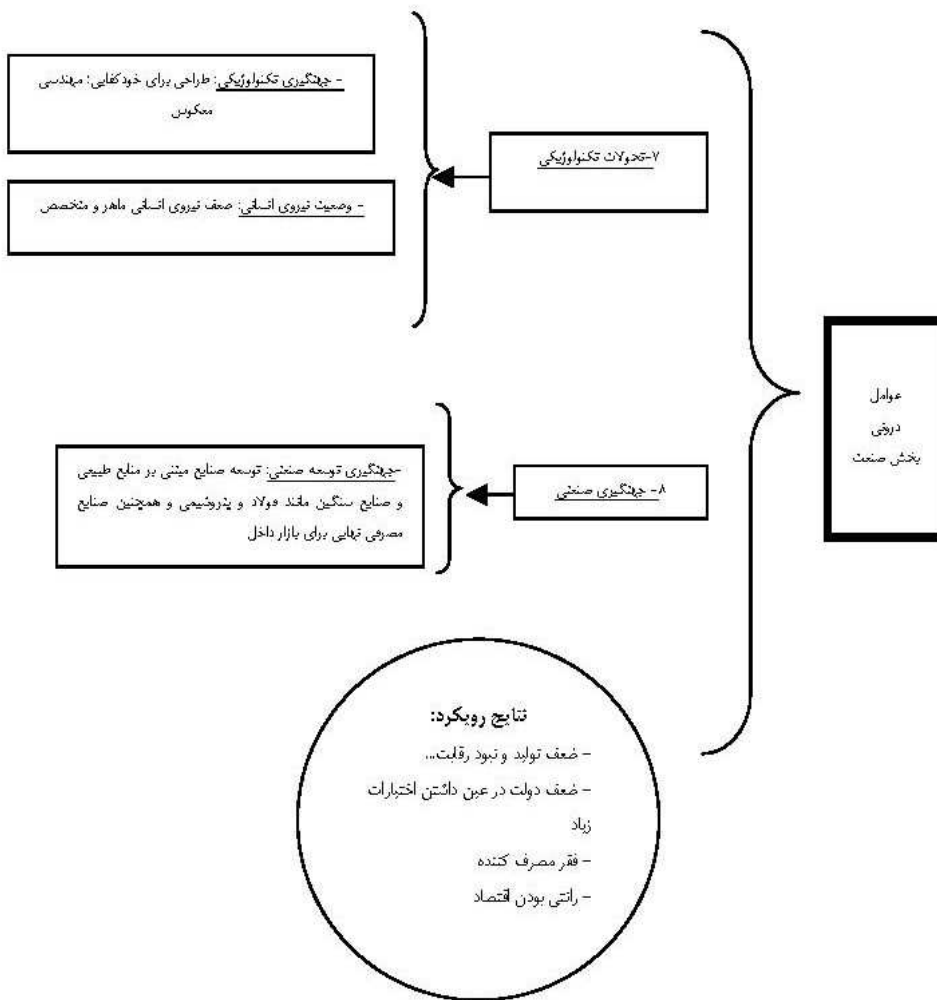

نقش صنعت: عدم درآمدزایی برای اقتصاد کشور و همتراز سایر بخشها در کسب اعتبار از درآمد کشور (درآمد نفتی)

فلسفه: کیفیت تئوریزه شدن مادی ساختارهای اقتصادی

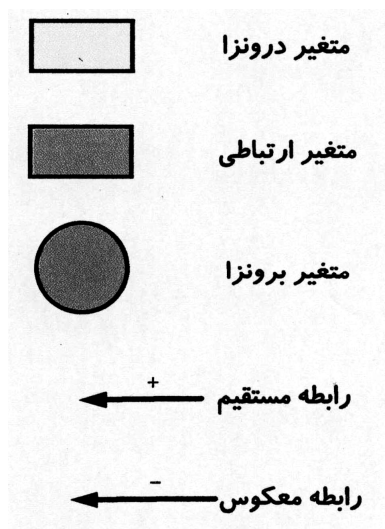

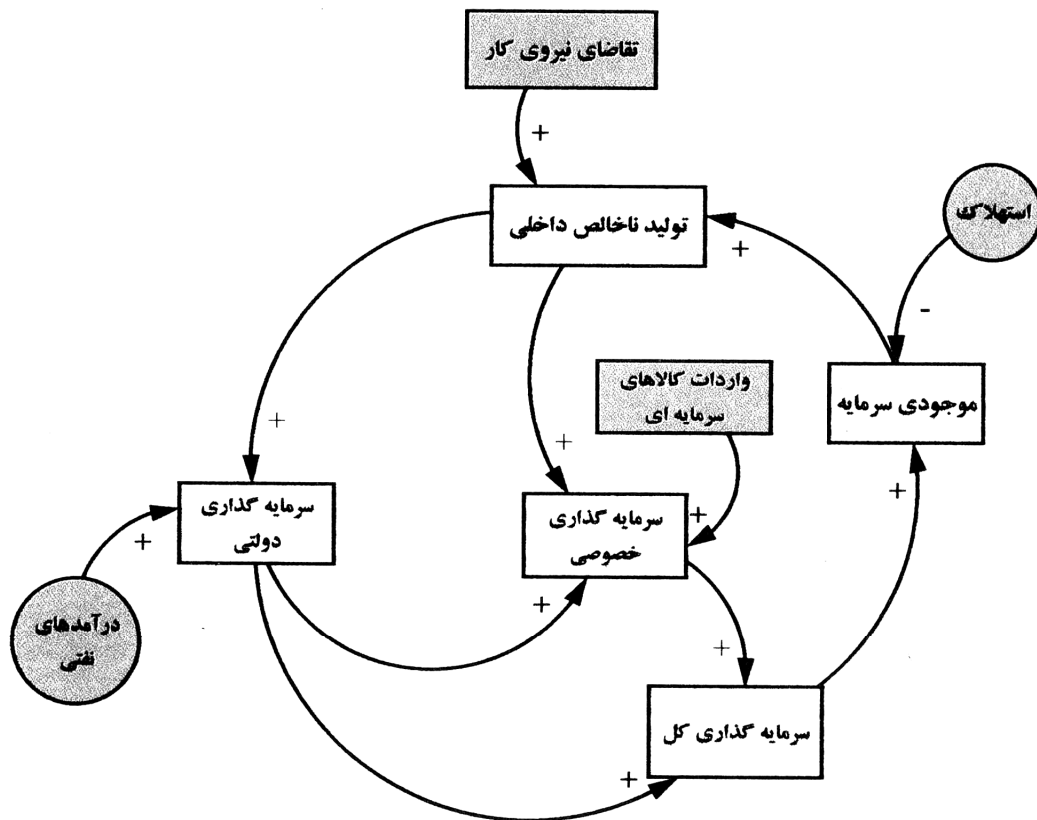

واردات و صادرات

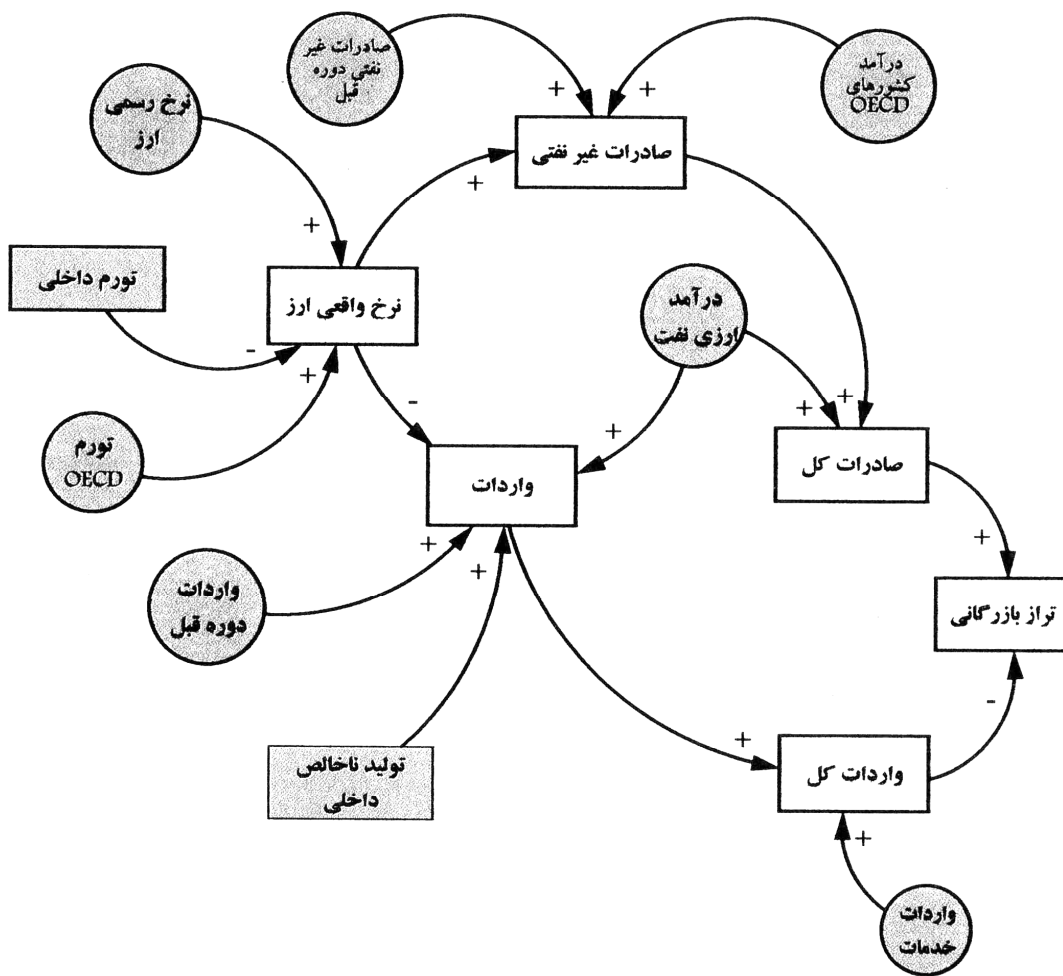

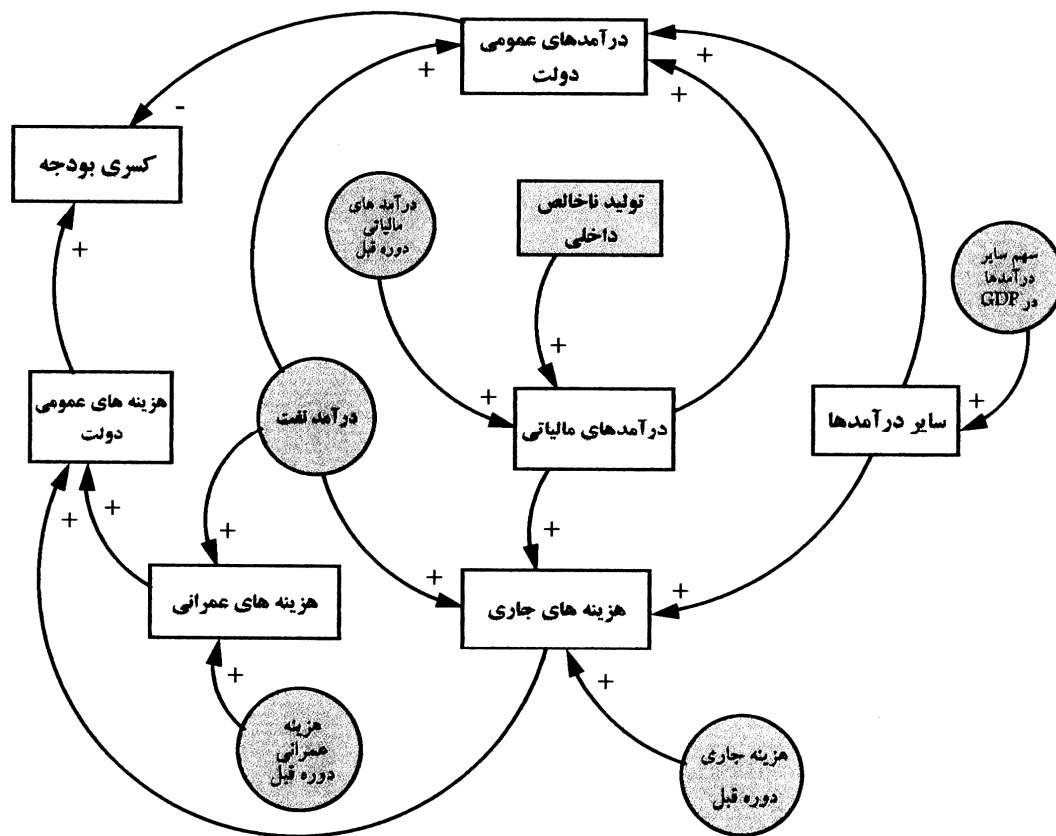

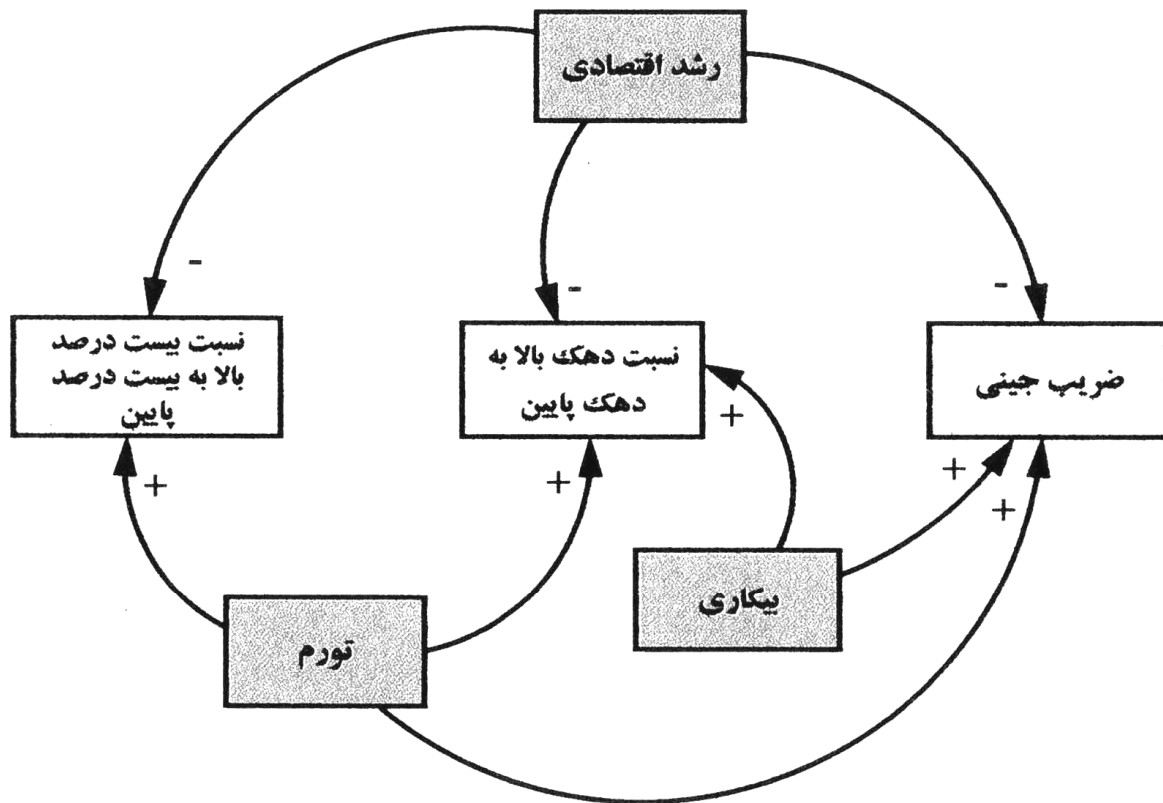

برنامه: پیش فرض های اولیه در تدوین چشم اندازها، اصول حاکم بر تدوین برنامه ها، برنامه ریزی

مصدق: چشم انداز



معنای آینده برای حال

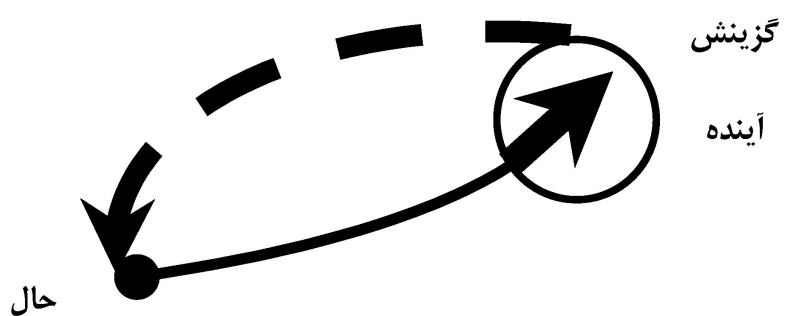

تصمیم

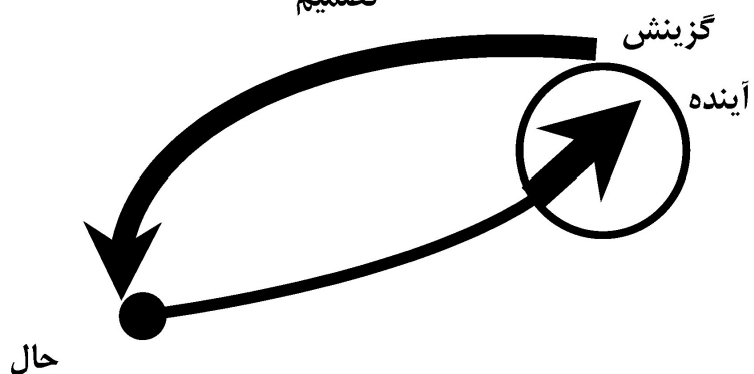

تدابیر نقاط عطف

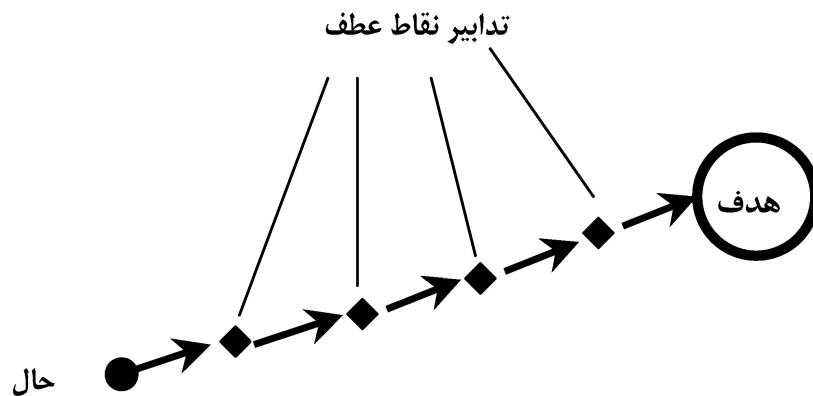

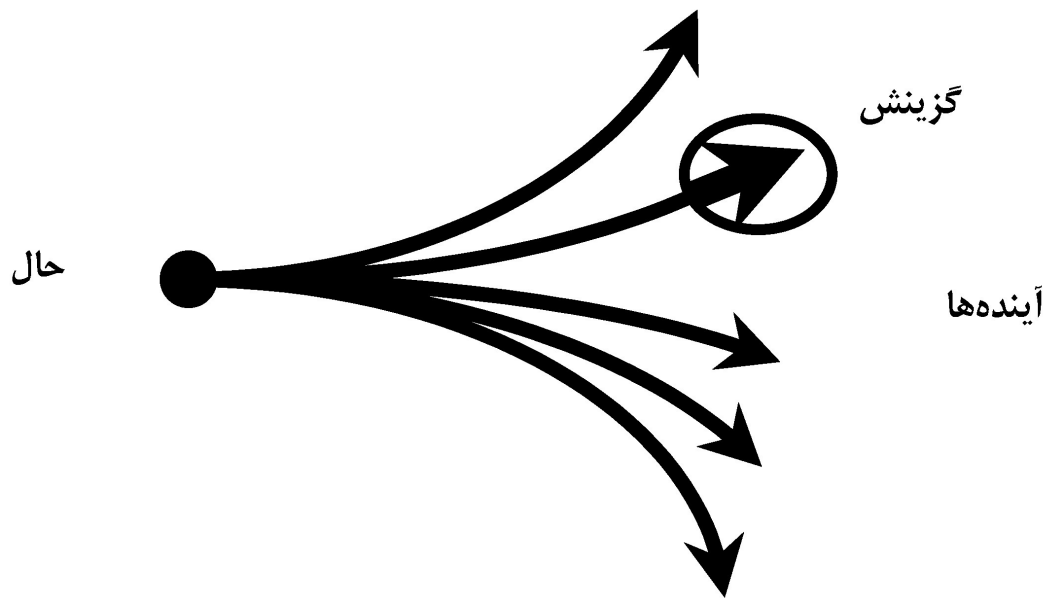
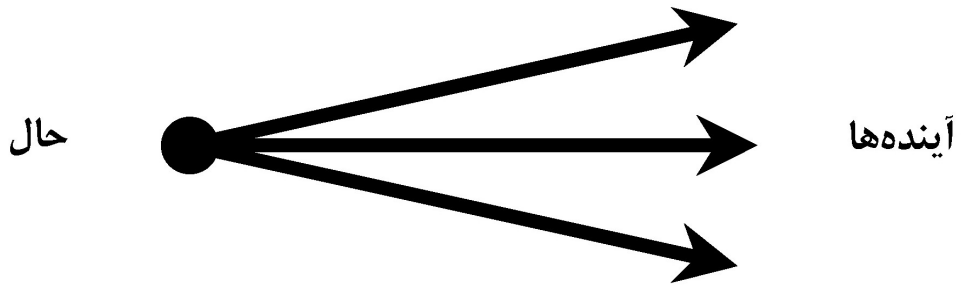

روش: چشم انداز

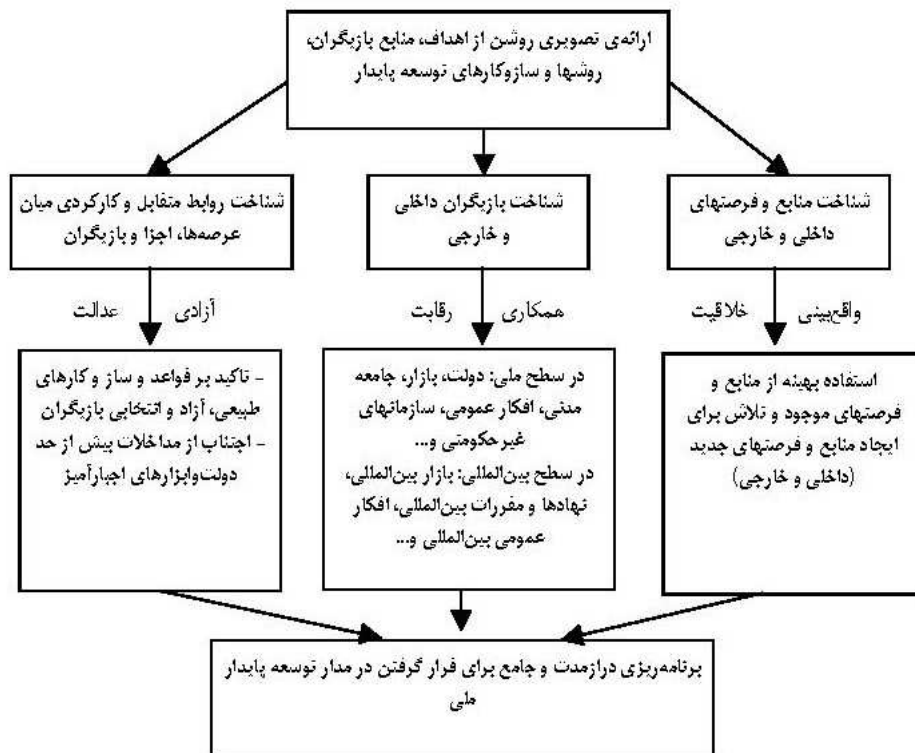



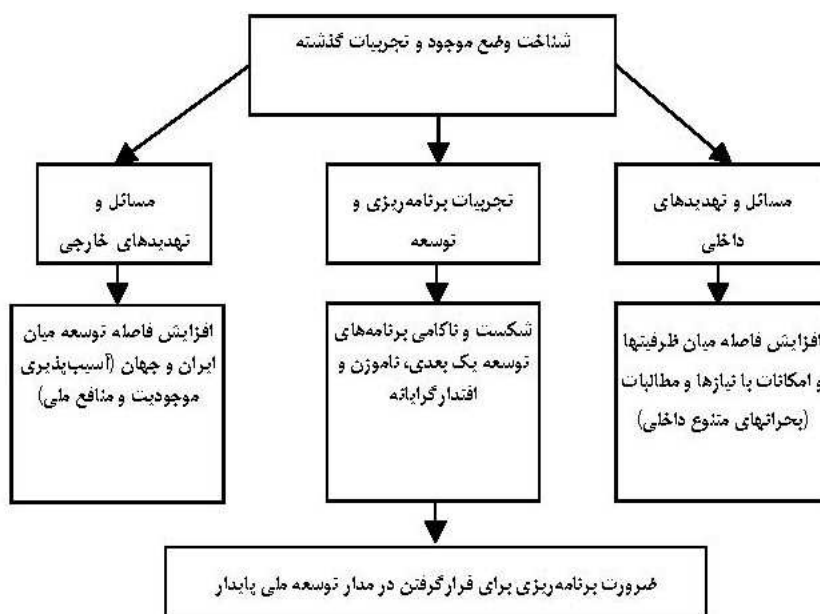

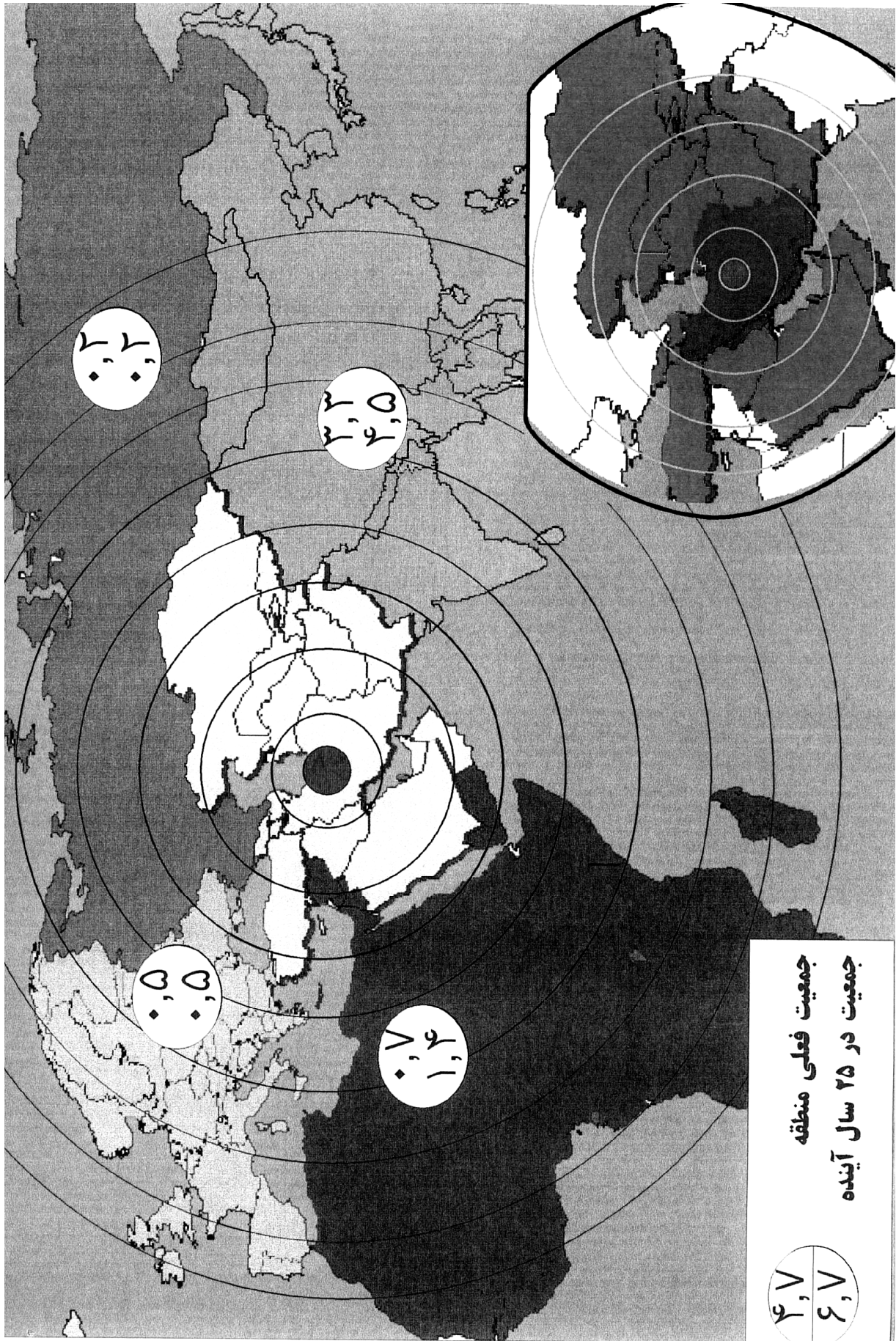



روش: استراتژی





ژئوپلیتیک و اختلافات سیاسی منطقه ای

- اختلافات ارضی 
 - دخالت‌ها 
 - اختلافات حقوقی 
 - مناطق بحرانی در حال جنگ 
 - مناطق بحرانی 
 - تهدیدات بالقوه 
 - برخوردار از نیروی هسته ای 
 - نیروهای نظامی آمریکا در خلیج فارس و دریای عمان 
- مأخذ : اینترنت و منابع مورد استفاده در تهیه گزارش نیوست و نقشه مربوطه
 Uttp: //www intergo . Com/library/ ref/ atlas/asia/...htm

طرح آمایش سرزمین مرداد ۷۸

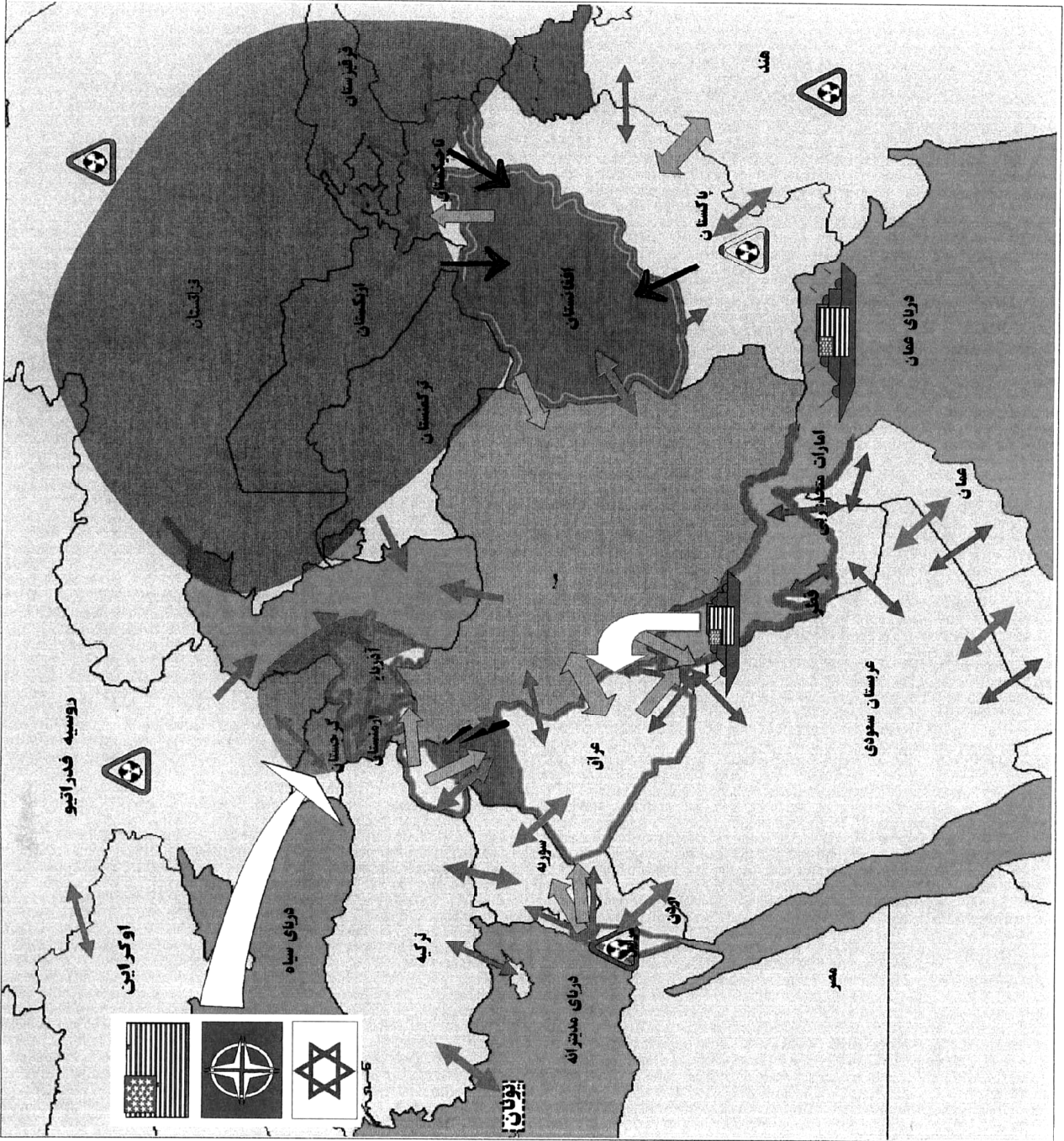

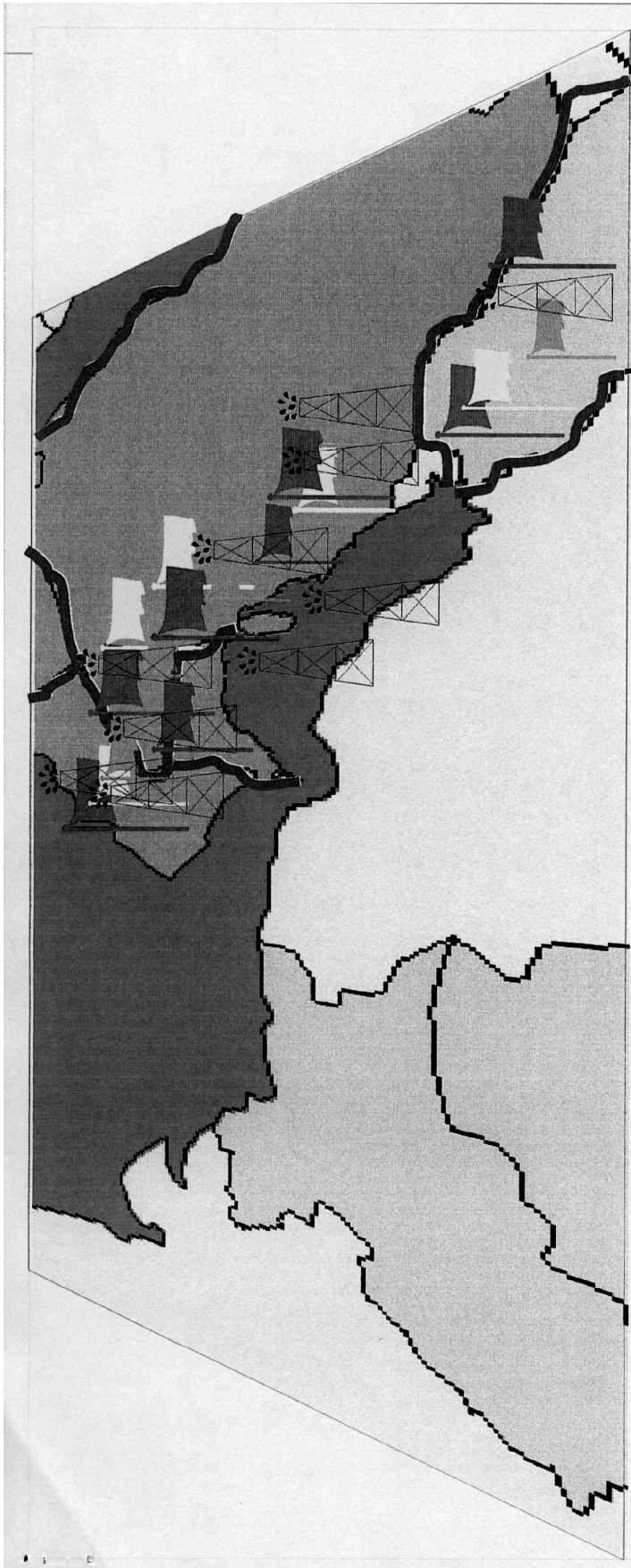

اقتصادهای کشورهای نفت خیز حاشیه خلیج فارس ، اقتصادهایی تک محصولی بوده که علیرغم برخورداری از درآمدهای سرانه بالا و به تبع رفاه نسبی بالا درآمدهای نفتی در آنها کمتر در فعالیت های صنعتی به کار افتاده است در حقیقت این کشورها در یکی دو دهه اخیر بتدریج تبدیل به پایگاههای دنیای سرمایه داری شده اند و بدین سبب بیشتر بخشهای خدماتی - تجاری در آنها از رونق نسبی برخوردار بوده است .

با توجه به رشد فعالیت های تجاری در این کشورها ایران می تواند نقش حلقه واسط میان این کشورها و کشورهای پهنه شمالی خود را ایفا کند.

روش: برنامه ریزی پنج ساله

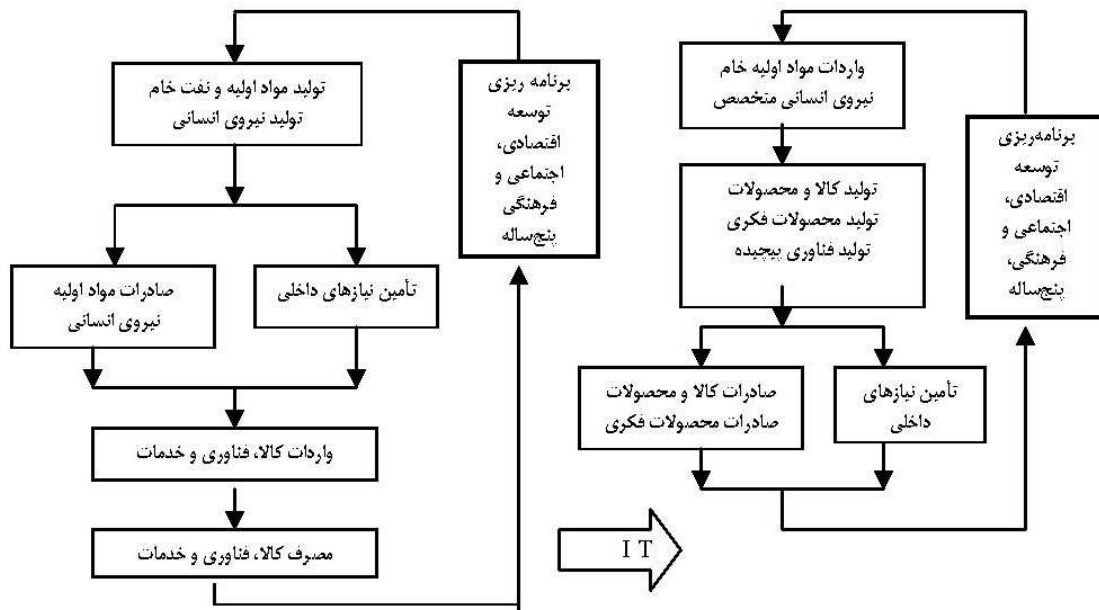

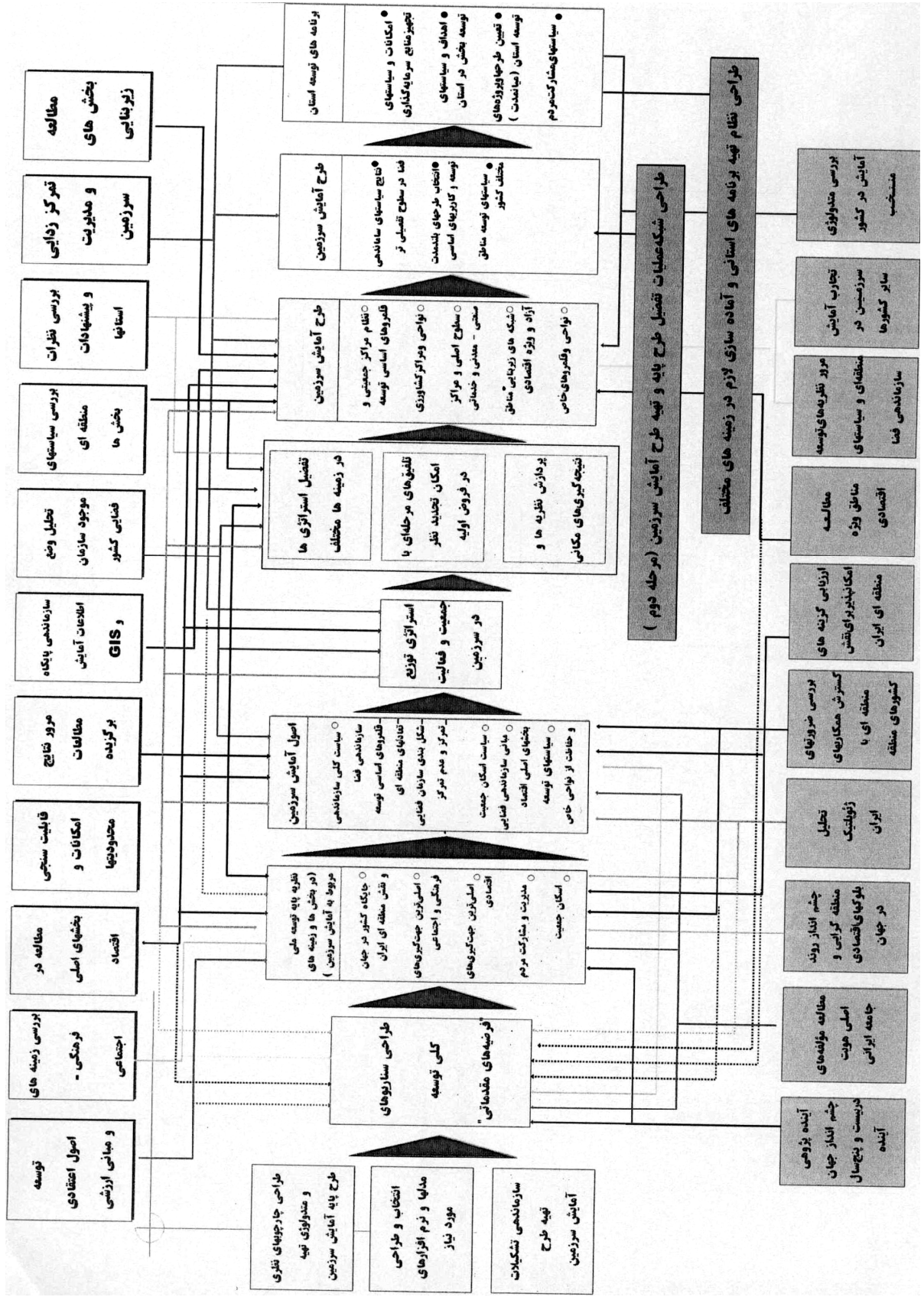

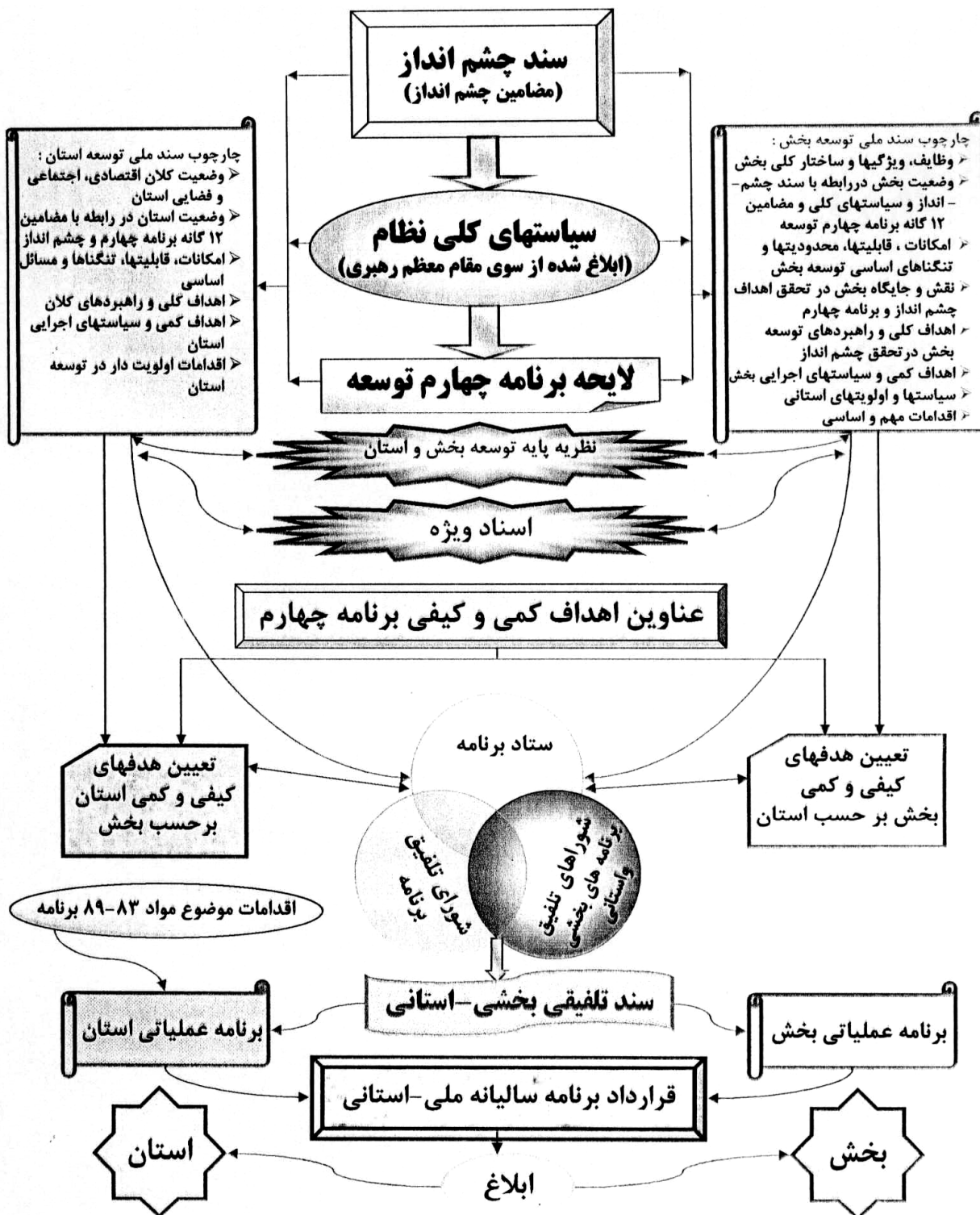

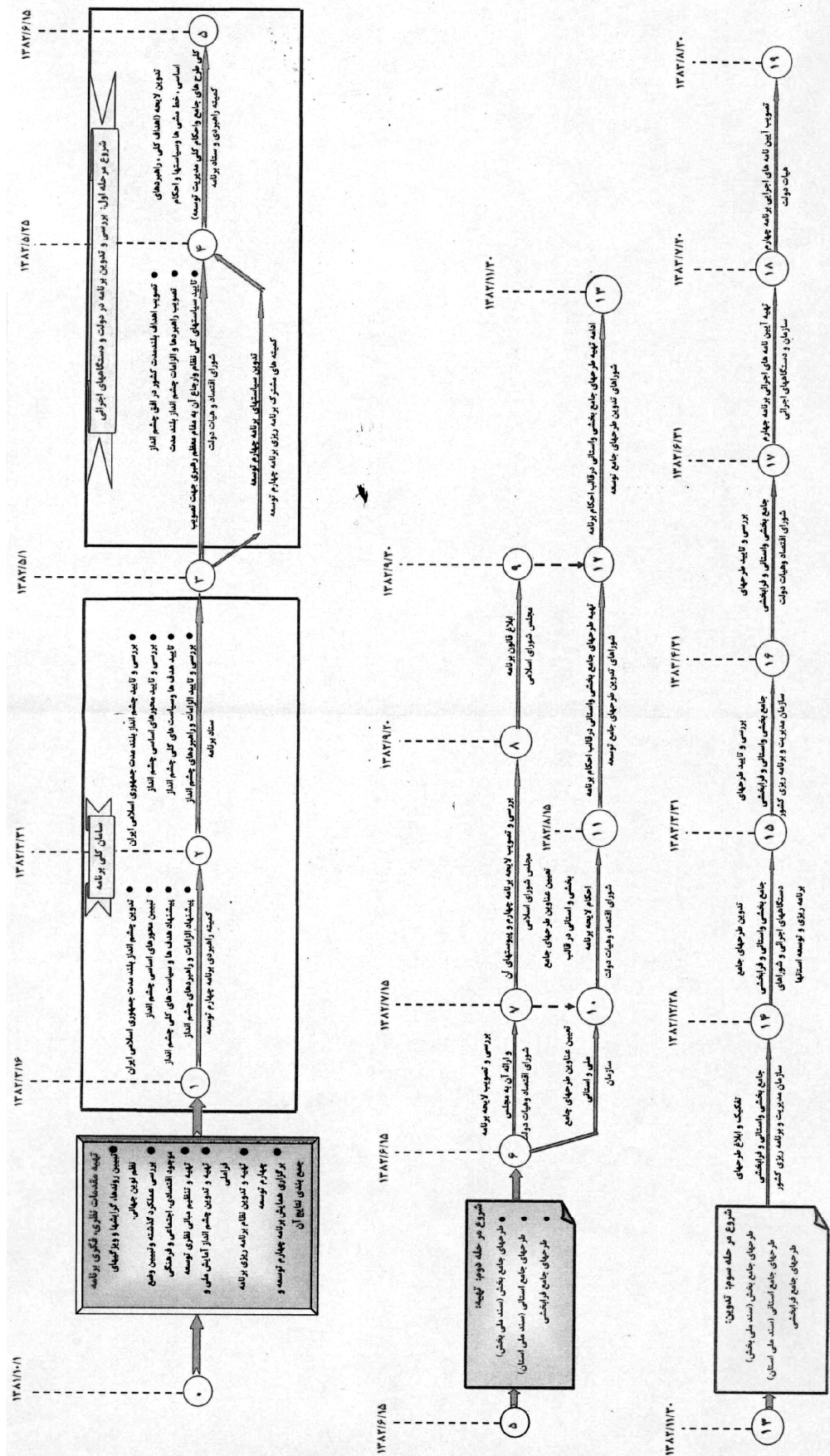

روش: الگوی تنظیم برنامه - ۳ (سازمان)

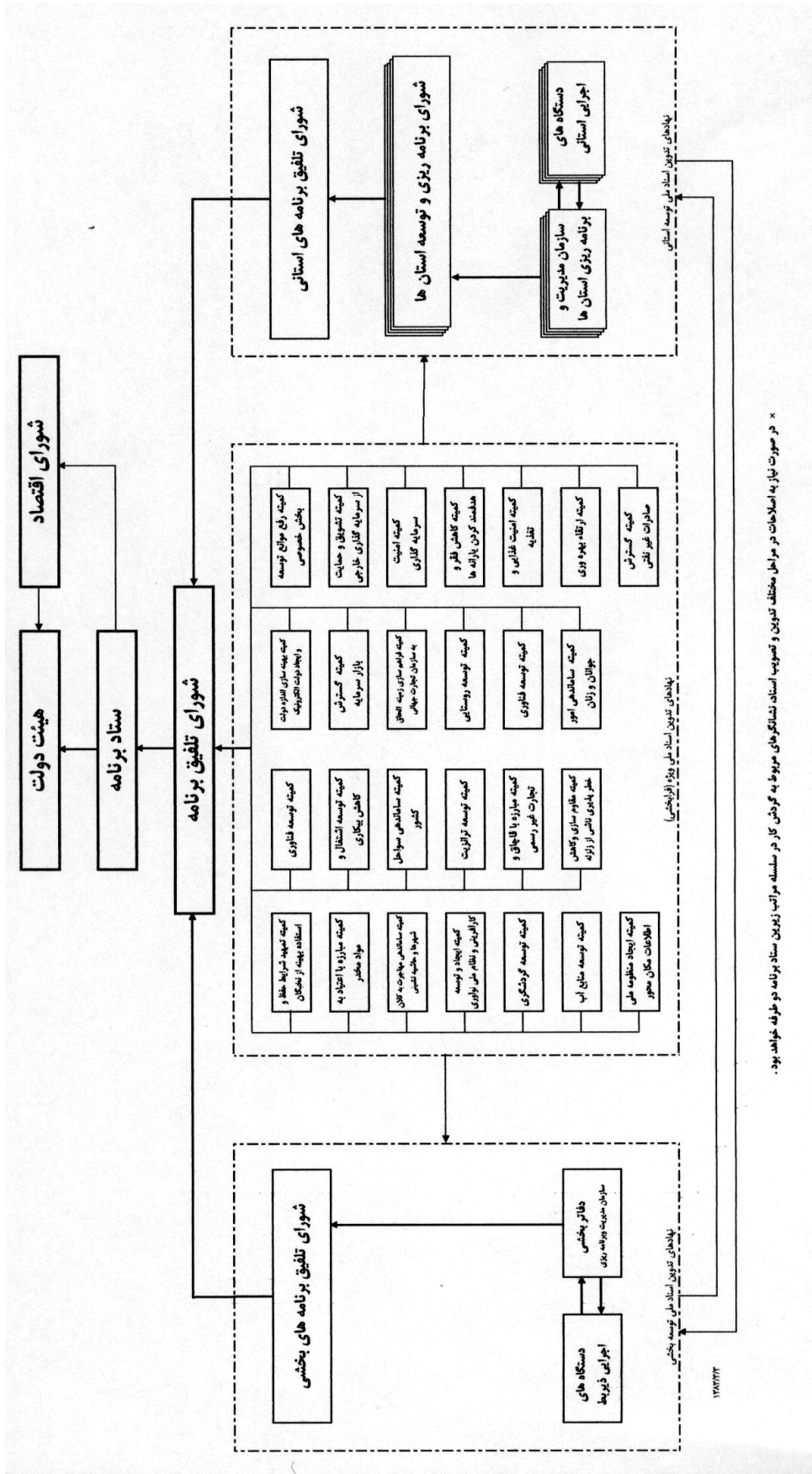

* در صورت نیاز به اصلاحات در مراحل مختلف تدوین و تصویب اسناد نشانگرهای مربوط به گردش کار در سلسله مراتب زیرین ستاد برنامه دو طرفه خواهد بود.

روش: الگوی تنظیم برنامه (سازمان)

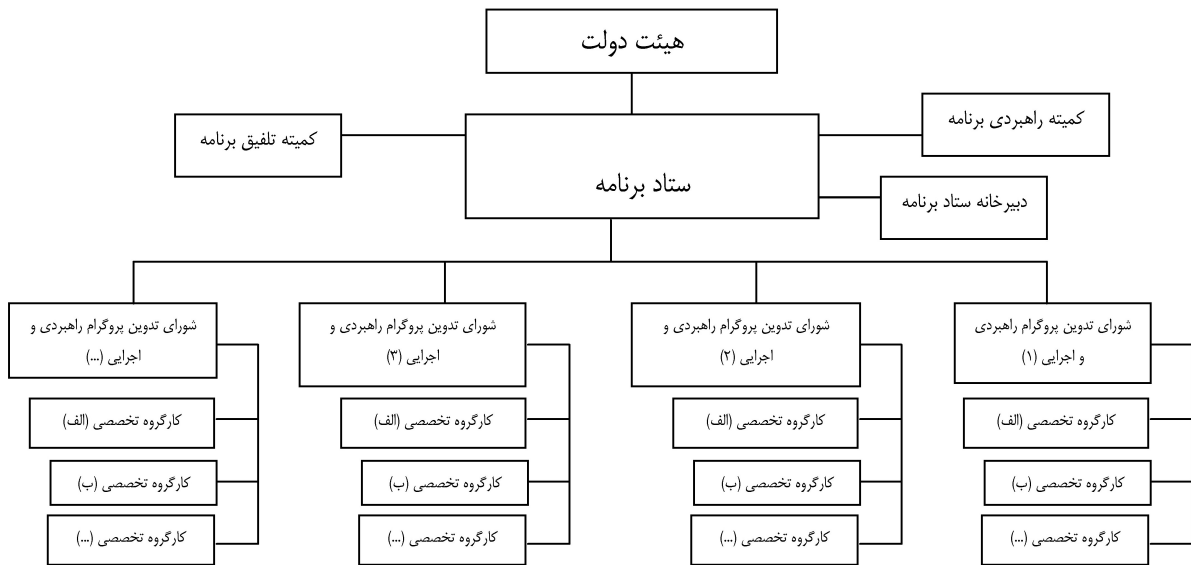

روش: الگوی تنظیم برنامه - ۳ (سازمان)

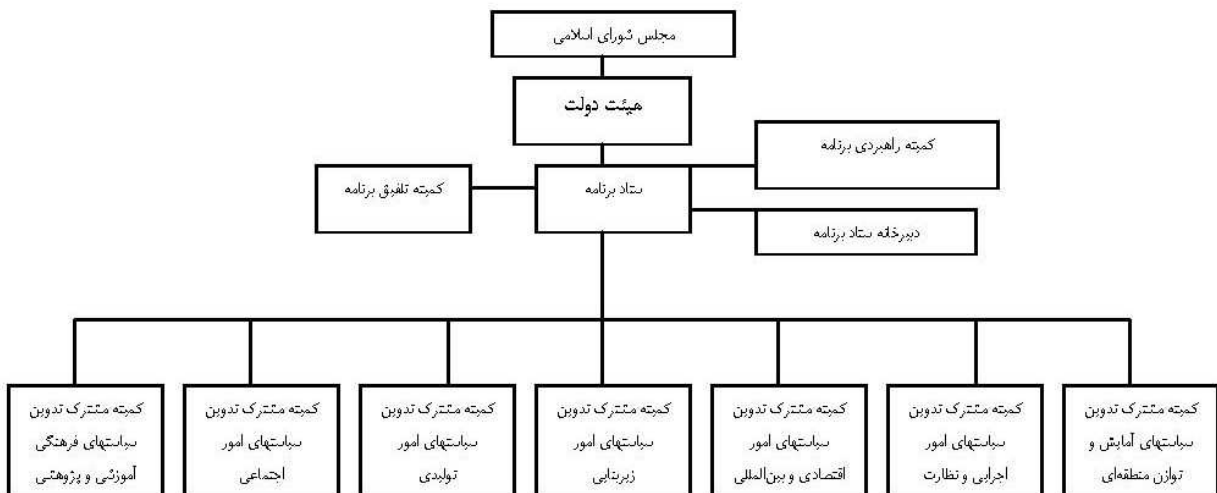



تولید مبنای نظری برنامه‌های توسعه اسلامی

جداول نسبیت عام آمارها (جدول‌های جمع‌آوری شده از متن کتاب)

نقد و نقض مبنای نظری و مستندات برنامه توسعه چهارم

مندرجات گزارش:

۱. نفت
۲. تکنولوژی
۳. رشد اقتصادی
۴. سنج‌های درهم‌آمیزی بین‌المللی
۵. برخی شاخصه‌های جمعیتی
۶. پاره‌ای از شاخصه‌های امنیت انسانی
۷. روند فعالیت‌های فرهنگی

حسینیه اندیشه

محتوا

مدت پژوهش: روز

۱۳۸۵/

تاریخ شروع:

۱۳۸۵/

تاریخ پایان:

گزارش شماره ده

← جداول نسبیت عامّ آمارها (جدول‌های جمع‌آوری شده از متن کتاب)

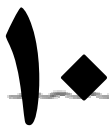

سرپرست پژوهش: حجت‌الاسلام والمسلمین مسعود صدوق
کارشناسان پژوهش: حجج اسلام؛ موسوی موشح، روح‌الله صدوق، علی‌رضا انجم‌شعاع
و احمد زیبایی‌نژاد
انتشارات: معاونت برنامه
نگارش: اول
تاریخ نشر: ۱۳۸۶/۱/۱۰

معاونت پژوهش

فهرست

۱. نفت
۲. تکنولوژی
 - ۲/۱. صنایع با تکنولوژی پایین
 - ۲/۲. صنایع با تکنولوژی متوسط
 - ۲/۳. صنایع با تکنولوژی بالا
 - ۲/۴. صنایع مبتنی بر مزیت طبیعی
۳. رشد اقتصادی
۴. سنجش‌های درهم‌آمیزی بین‌المللی
۵. برخی شاخصه‌های جمعیتی
۶. پاره‌ای از شاخصه‌های امنیت انسانی
 - ۶/۱. شاخصه‌های دانایی در ایران
۷. روند فعالیت‌های فرهنگی
 - ۷/۱. روزنامه‌ها
 - ۷/۲. کتاب‌ها
 - ۷/۳. سینما
 - ۷/۴. بازرگانی فرهنگی

جدول شماره ۱- میزان تولید نفت جهان (میلیون بشکه در روز (mb/d))

| سال | ۲۰۱۰ | ۲۰۰۲ |
|----------------------|------|------|
| آمریکا | ۹ | ۹ |
| کشورهای در حال توسعه | ۱۳ | ۱۱ |
| اورسیا | ۱۵ | ۱۱ |
| دیگر کشورهای OECD | ۱۶ | ۱۵ |
| کشورهای عضو اوپک | ۴۲ | ۳۲ |
| جمع | ۹۵ | ۷۸ |

مأخذ: اکونومیست ۲۰۰۱، جهان در سال ۲۰۰۲

جدول شماره ۱- تحول جمعیت و نرخ رشد جمعیت در فاصله سالهای (۷۵-۱۳۳۵)

| سال | جمعیت (به هزار نفر) | | | نرخ رشد (درصد) | | |
|------|---------------------|-------|-------|----------------|------|-------|
| | شهر و روستا | شهر | روستا | شهر و روستا | شهر | روستا |
| ۱۳۳۵ | ۱۸۹۵۵ | ۵۹۵۴ | ۱۳۰۰۱ | - | - | - |
| ۱۳۴۵ | ۲۵۷۸۸ | ۹۷۹۴ | ۱۵۹۹۴ | ۳/۱۳ | ۵/۱۰ | ۰/۰۹ |
| ۱۳۵۵ | ۳۳۷۰۹ | ۱۵۸۵۵ | ۱۷۸۵۴ | ۲/۷۱ | ۴/۹۳ | ۱/۱۰ |
| ۱۳۶۵ | ۴۹۴۴۵ | ۲۶۸۴۵ | ۲۲۶۰۰ | ۳/۹۱ | ۵/۴۱ | ۲/۳۸ |
| ۱۳۷۵ | ۶۰۰۵۵ | ۳۶۸۱۸ | ۲۳۲۳۷ | ۱/۹۶ | ۳/۲۱ | ۰/۲۸ |

جدول شماره ۲- تحول کانونهای شهر و جمعیت شهرنشین (۷۵-۱۳۳۵) جمعیت به هزار نفر

| طبقات جمعیتی | ۱۳۳۵ | | ۱۳۵۵ | | ۱۳۶۵ | | ۱۳۷۷ | |
|----------------------|-----------|-------|-----------|-------|-----------|-------|-----------|-------|
| | تعداد شهر | جمعیت | تعداد شهر | جمعیت | تعداد شهر | جمعیت | تعداد شهر | جمعیت |
| بیش از یک میلیون نفر | ۱ | ۱۵۱۲ | ۱ | ۴۵۳۰ | ۲ | ۷۵۰۷ | ۵ | ۱۲۱۵۴ |
| ۵۰۰ - ۱ | - | - | ۳ | ۱۹۲۷ | ۶ | ۴۴۸۹ | ۴ | ۳۲۱۷ |
| ۲۵۰ - ۵۰۰ | ۲ | ۵۴۵ | ۳ | ۱۳۴۵ | ۳ | ۲۲۲۵ | ۱۴ | ۴۷۷۴ |
| ۵۰۰ - ۲۵ | ۶ | ۹۹۴ | ۱۵ | ۲۱۵۳ | ۲۵ | ۳۷۵۷ | ۳۶ | ۵۱۳۳ |
| ۵۰ - ۱۰۰ | ۹ | ۶۳۳ | ۲۲ | ۱۵۳۲ | ۴۶ | ۳۱۵۵ | ۶۰ | ۴۲۶۰ |
| ۲۵ - ۵۰ | ۲۲ | ۷۶۵ | ۴۵ | ۱۵۴۰ | ۶۷ | ۲۳۲۰ | ۹۴ | ۳۳۱۰ |
| ۱۰ - ۲۵ | ۵۶ | ۸۷۷ | ۱۰۹ | ۱۶۸۹ | ۱۴۵ | ۲۳۰۰ | ۱۶۶ | ۲۵۷۸ |
| ۵ - ۱۰ | ۹۰ | ۶۲۴ | ۱۶۸ | ۱۱۵۷ | ۱۱۳ | ۸۳۳ | ۱۵۰۸۳ | ۱۱۰۵ |
| کمتر از ده | ۱۳ | ۴۷ | ۶ | ۲۲ | ۸۴ | ۲۵۸ | ۸۳ | ۲۸۶ |
| جمع | ۱۹۹ | ۵۹۹۷ | ۳۷۳ | ۱۵۸۵۵ | ۴۹۶ | ۲۶۸۴۵ | ۶۱۴ | ۳۶۸۱۸ |

جدول شماره ۳- روند تکامل جمعیت در مقاطع مختلف تحصیلی (۷۵-۱۳۵۵) ارقام به هزار نفر

| مقاطع سنی و تحصیلی | ۱۳۵۵ | ۱۳۶۵ | ۱۳۷۰ | ۱۳۷۵ |
|--------------------|-------|-------|-------|-------|
| ۶-۱۰ | ۵۰۷۱ | ۷۱۱۰ | ۸۹۵۰ | ۸۷۷۰ |
| ۱۱-۱۳ | ۲۵۴۱ | ۳۵۰۸ | ۴۴۸۰ | ۵۵۲۶ |
| ۱۴-۱۷ | ۳۰۵۰ | ۴۴۰۱ | ۴۹۸۹ | ۶۳۰۴ |
| ۱۸-۲۱ | ۲۶۲۳ | ۳۶۸۵ | ۴۳۸۴ | ۴۶۸۸ |
| ۲۲-۲۴ | ۱۵۲۱ | ۲۴۲۱ | ۲۷۹۶ | ۳۰۲۰ |
| جمع ۶-۲۴ | ۱۴۸۰۶ | ۲۱۱۲۵ | ۲۵۶۰۰ | ۲۸۳۰۸ |
| کل جمعیت کشور | ۳۳۷۰۹ | ۴۹۴۴۵ | ۵۵۸۳۷ | ۶۰۰۵۵ |

جدول شماره ۳- مقایسه رشد تولید ناخالص داخلی و تولید سرانه کشورهای منتخب

| کشورهای توسعه یافته | رشد تولید ناخالص داخلی (درصد) | | | تولید ناخالص داخلی سرانه - دلار (به قیمت ثابت ۱۹۹۵) | | |
|------------------------|-------------------------------|------|------|---|---------|---------|
| | ۱۹۸۵ | ۱۹۹۵ | ۲۰۰۰ | ۱۹۸۵ | ۱۹۹۵ | ۲۰۰۰ |
| فرانسه | ۱/۵ | ۱/۷ | ۳/۱ | ۲۲۷۴۲/۳ | ۲۶۸۵۰/۳ | ۲۹۸۱۰/۷ |
| آلمان | ۲/۴ | ۱/۷ | ۳/۰ | ۲۵۳۱۳/۱ | ۳۰۱۱۰/۱ | ۳۲۶۲۳/۳ |
| ژاپن | ۴/۴ | ۱/۶ | ۲/۴ | ۳۱۲۷۲/۴ | ۴۲۱۸۵/۸ | ۴۴۸۳۰/۴ |
| آمریکا | ۳/۸ | ۲/۷ | ۴/۲ | ۲۳۳۸۳/۵ | ۲۷۷۱۳ | ۳۱۹۹۶/۱ |
| انگلیس | ۳/۸ | ۲/۸ | ۳/۱ | ۱۵۶۰۸/۲ | ۱۹۲۲۵/۷ | ۲۱۶۶۶/۹ |
| کشورهای در حال توسعه | | | | | | |
| هند | ۵/۵ | ۷/۷ | ۳/۹ | ۲۶۳/۷ | ۳۸۰/۱ | ۴۵۹/۴ |
| اندونزی | ۳/۵ | ۸/۴ | ۴/۸ | ۶۰۱/۷ | ۱۰۴۲ | ۹۹۳/۷ |
| کره | ۶/۵ | ۸/۹ | ۸/۸ | ۵۳۲۲/۲ | ۱۰۸۷۳/۶ | ۱۳۰۶۲/۱ |
| پاکستان | ۷/۶ | ۵/۱ | ۴/۴ | ۳۸۴/۹ | ۵۰۰/۱ | ۵۱۶/۲ |
| سنگاپور | -۱/۶ | ۸/۰ | ۹/۹ | ۱۳۱۶۳/۴ | ۲۳۶۴۹/۹ | ۲۸۲۲۹/۶ |
| مالزی | -۱/۱ | ۹/۸ | ۸/۳ | ۲۵۸۶/۷ | ۴۳۱۰/۲ | ۴۷۹۶/۶ |
| کشورهای توسعه نیافته | | | | | | |
| سنگال | ۳/۸ | ۵/۲ | ۵/۶ | ۵۵۶/۴ | ۵۳۹/۴ | ۶۰۹/۲ |
| سريلانكا | ۵/۰ | ۵/۵ | ۶/۰ | ۵۳۴/۳ | ۷۱۸/۴ | ۸۶۰/۵ |
| ناميبيا | ۰/۵ | ۴/۱ | ۳/۹ | ۲۱۱۷۵/۱ | ۲۲۱۰/۳ | ۲۴۰۷/۶ |
| کشورهای صادر کننده نفت | | | | | | |
| ونزوئلا | ۰/۲ | ۴/۰ | ۳/۲ | ۳۳۵۴/۳ | ۳۵۴۲/۸ | ۳۳۰۰/۴ |
| عربستان | -۴/۰ | ۰/۴ | ۴/۵ | ۷۴۴۰/۱ | ۷۰۴۱/۴ | ۶۷۲۸/۶ |
| امارات | -۶/۶ | ۶/۱ | | ۲۴۹۷۰/۸ | ۱۸۲۸۵/۷ | |

مأخذ: WDI (۲۰۰۲)

جدول شماره ۴- سهم بخشهای اقتصادی در تولید ناخالص داخلی - درصد

| ارزش افزوده بخش خدمات | | | ارزش افزوده بخش تولید کارخانه‌ای | | | ارزش افزوده بخش صنایع | | | ارزش افزوده بخش کشاورزی | | | کشورهای توسعه یافته |
|-----------------------|------|------|----------------------------------|------|------|-----------------------|------|------|-------------------------|------|------|---------------------|
| ۲۰۰۰ | ۱۹۹۵ | ۱۹۸۵ | ۲۰۰۰ | ۱۹۹۵ | ۱۹۸۵ | ۲۰۰۰ | ۱۹۹۵ | ۱۹۸۵ | ۲۰۰۰ | ۱۹۹۵ | ۱۹۸۵ | |
| ۷۰/۹ | ۶۹/۴ | ۶۲/۸ | - | ۱۹/۲ | - | ۲۶/۱ | ۲۷/۳ | ۳۲/۸ | ۲/۹ | ۳/۴ | ۴/۴ | فرانسه |
| ۶۷/۶ | ۶۵/۳ | ۵۹/۷ | - | ۲۳/۵ | - | ۳۱/۲ | ۳۳/۴ | ۳۸/۵ | ۱/۲ | ۱/۳ | ۱/۹ | آلمان |
| - | ۶۴/۰ | ۵۷/۵ | - | - | - | - | ۳۴/۲ | ۳۹/۴ | - | ۱/۹ | ۳/۱ | ژاپن |
| ۷۰/۲ | ۶۶/۵ | ۵۸/۵ | ۱۸/۰ | ۲۱/۵ | ۲۳/۹ | ۲۸/۸ | ۳۱/۷ | ۳۹/۸ | ۱/۰ | ۱/۸ | ۱/۸ | انگلیس |
| کشورهای در حال توسعه | | | | | | | | | | | | |
| ۴۸/۲ | ۴۳/۷ | ۴۰/۵ | ۱۵/۸ | ۱۷/۸ | ۱۶/۳ | ۲۶/۹ | ۲۷/۹ | ۲۶/۳ | ۲۴/۹ | ۲۸/۴ | ۳۳/۲ | هند |
| ۳۵/۸ | ۴۱/۱ | ۴۱/۸ | ۲۶/۰ | ۲۴/۱ | ۱۵/۸ | ۴۷/۳ | ۴۱/۸ | ۳۵/۳ | ۱۶/۹ | ۱۷/۱ | ۲۲/۹ | اندونزی |
| ۵۲/۷ | ۵۰/۶ | ۴۶/۵ | ۳۱/۵ | ۲۶/۴ | ۲۹/۲ | ۴۲/۷ | ۴۳/۲ | ۴۱/۰ | ۴/۶ | ۶/۲ | ۱۲/۶ | کره |
| ۵۰/۹ | ۴۹/۶ | ۴۹/۰ | ۱۵/۱ | ۱۷/۱ | ۱۵/۹ | ۲۲/۸ | ۲۴/۵ | ۲۲/۵ | ۲۶/۳ | ۲۵/۹ | ۲۸/۵ | پاکستان |
| ۶۵/۶ | ۶۵/۹ | ۶۳/۰ | ۲۶/۵ | ۲۴/۷ | ۲۳/۳ | ۳۴/۳ | ۳۳/۹ | ۳۶/۰ | ۰/۱ | ۰/۲ | ۱/۰ | سنگاپور |
| ۴۳/۶ | ۴۵/۶ | ۴۱/۶ | ۳۲/۸ | ۲۶/۴ | ۱۹/۳ | ۴۵/۴ | ۴۱/۴ | ۳۸/۵ | ۱۱/۱ | ۱۲/۹ | ۱۹/۹ | مالزی |
| ۵۸/۷ | ۵۳/۲ | ۵۲/۵ | ۱۵/۰ | ۲۱/۰ | ۱۷/۷ | ۲۵/۱ | ۳۰/۵ | ۲۷/۱ | ۱۶/۲ | ۱۶/۴ | ۲۰/۴ | ترکیه |
| کشورهای توسعه نیافته | | | | | | | | | | | | |
| ۵۵/۰ | ۵۸/۸ | ۶۳/۶ | ۱۷/۸ | ۱۴/۷ | ۱۲/۸ | ۲۶/۹ | ۲۱/۵ | ۱۷/۷ | ۱۸/۲ | ۱۹/۷ | ۱۸/۷ | سنگال |
| ۵۳/۰ | ۵۰/۵ | ۴۶/۱ | ۱۶/۹ | ۱۵/۷ | ۱۴/۷ | ۲۷/۵ | ۲۶/۵ | ۲۶/۲ | ۱۹/۵ | ۲۳/۰ | ۲۷/۷ | سریلئون |
| | | | | ۱۳/۱ | ۱۰/۸ | | ۲۸/۱ | ۴۳/۶ | | ۱۲/۲ | ۸/۶ | نامیبیا |
| کشورهای صادرکننده نفت | | | | | | | | | | | | |
| ۵۸/۶ | ۵۳/۲ | ۵۱/۳ | ۱۴/۴ | ۱۸/۱ | ۲۱/۹ | ۳۶/۴ | ۴۱/۳ | ۴۳/۰ | ۵/۰ | ۵/۵ | ۵/۸ | ونزوئلا |
| | ۴۰/۵ | ۴۶/۷ | | ۸/۹ | ۷/۸ | | ۵۲/۹ | ۴۸/۹ | | ۶/۶ | ۴/۴ | عربستان سعودی |

مأخذ: WDI (۲۰۰۲)

نمودار شماره ۱- رشد سالانه تولید ناخالص داخلی به قیمت‌های ثابت سال ۱۳۶۱

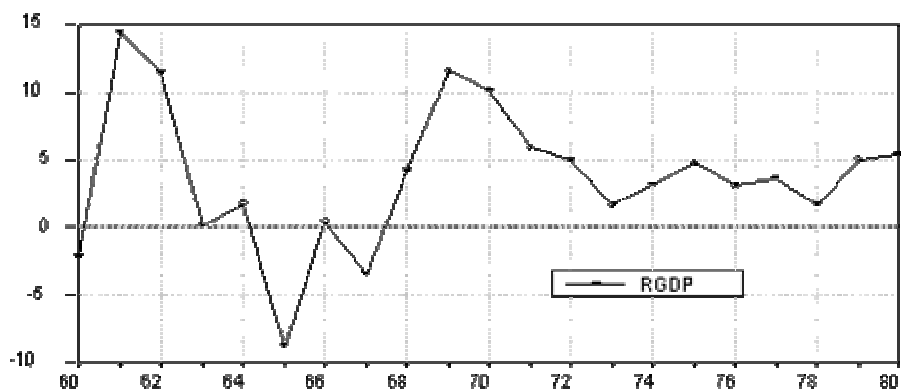

نمودار شماره ۲- روند درآمد سرانه به قیمت ثابت ۱۳۶۱ هزار ریال

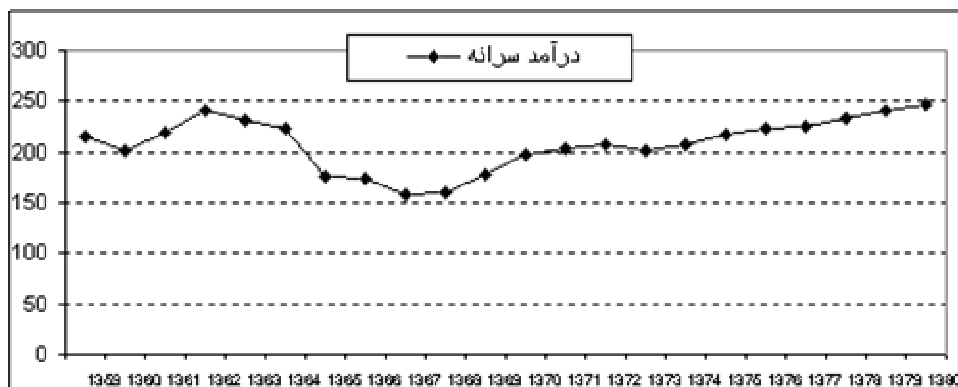

نمودار شماره ۳- مقایسه سهم بخش‌های اقتصادی در تولید ناخالص داخلی به قیمت ثابت سال ۱۳۶۱

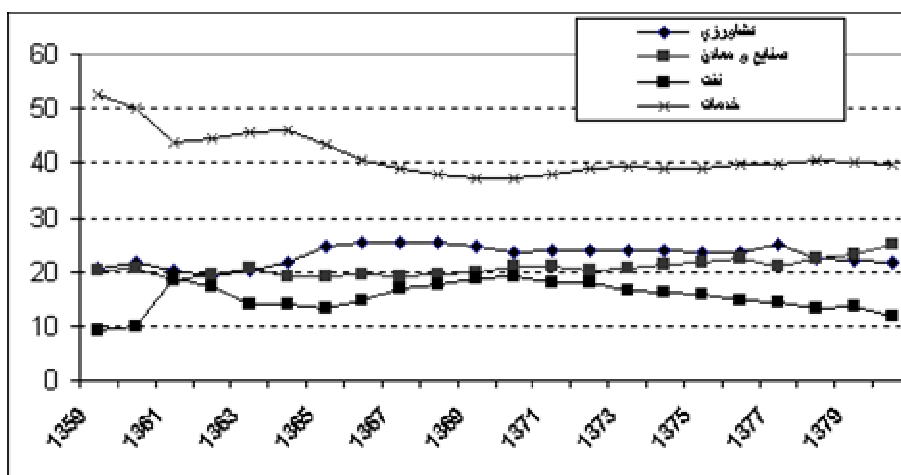

نمودار شماره ۴

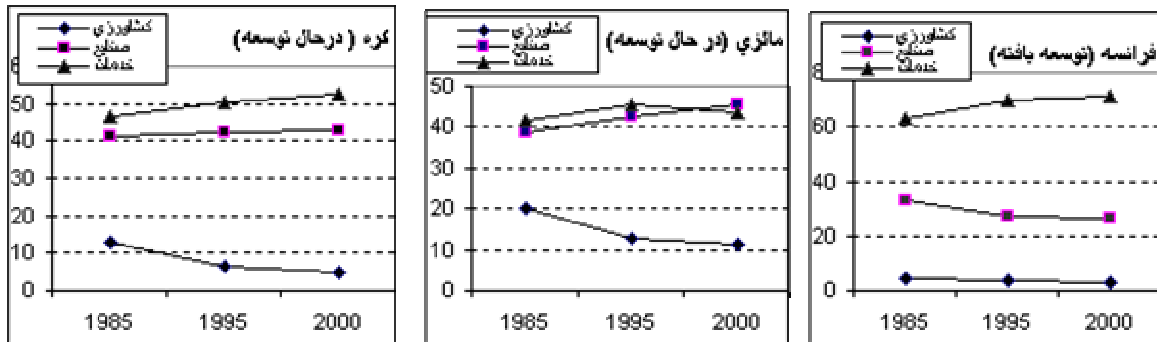

جدول شماره ۵- مقادیر رشد متغیرهای سرمایه‌گذاری کل، بخش خصوصی و بخش دولتی طی دوره‌های مختلف به درصد

| دوره | سرمایه‌گذاری بخش خصوصی | سرمایه‌گذاری بخش دولتی | سرمایه‌گذاری کل |
|---------|------------------------|------------------------|-----------------|
| ۱۳۴۰-۸۰ | ۵/۳۴ | ۷/۲۹ | ۵/۶۹ |
| ۱۳۵۰-۸۰ | ۵/۲۵ | ۴/۱۰ | ۳/۸۸ |
| ۱۳۶۰-۸۰ | ۳/۹۳ | ۱/۴۵ | ۲/۷۵ |
| ۱۳۶۷-۸۰ | ۵/۲۵ | ۴/۸۹ | ۷/۶۰ |
| ۱۳۷۰-۸۰ | ۳/۷۴ | ۶ | ۴/۳۲ |

نمودار شماره ۵- مقادیر نسبت سرمایه‌گذاری بخش خصوصی به بخش دولتی (۱۳۳۸-۸۰)

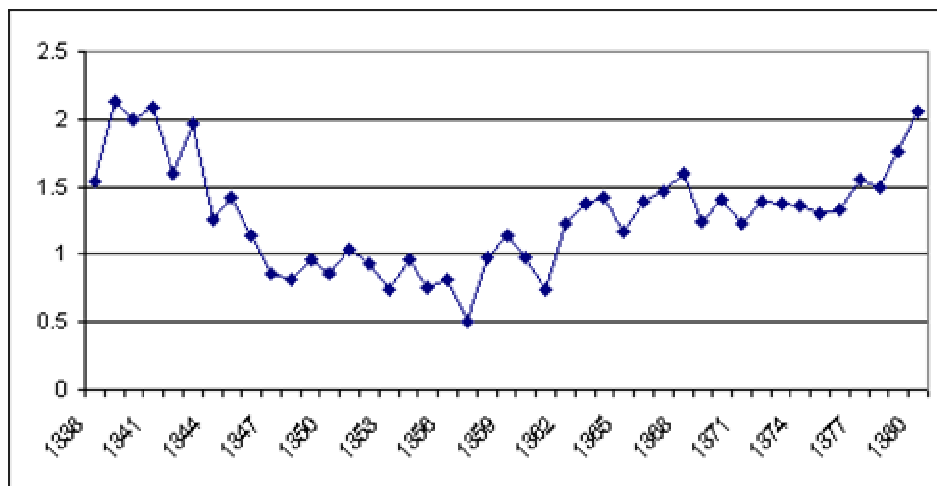

نمودار شماره ۶- نسبت سرمایه‌گذاری به تولید ناخالص داخلی به قیمت ثابت سال ۱۳۶۱

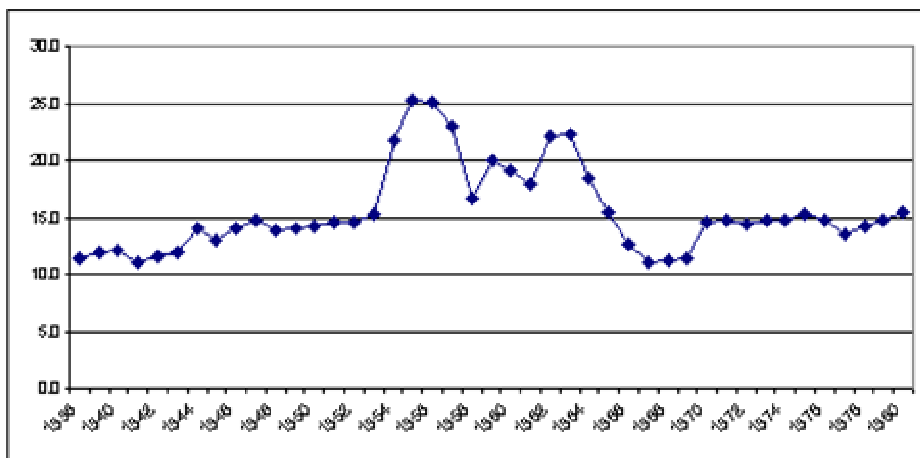

نمودار شماره ۷- مقایسه مقادیر شاخص ICOR برای وقفه ۴

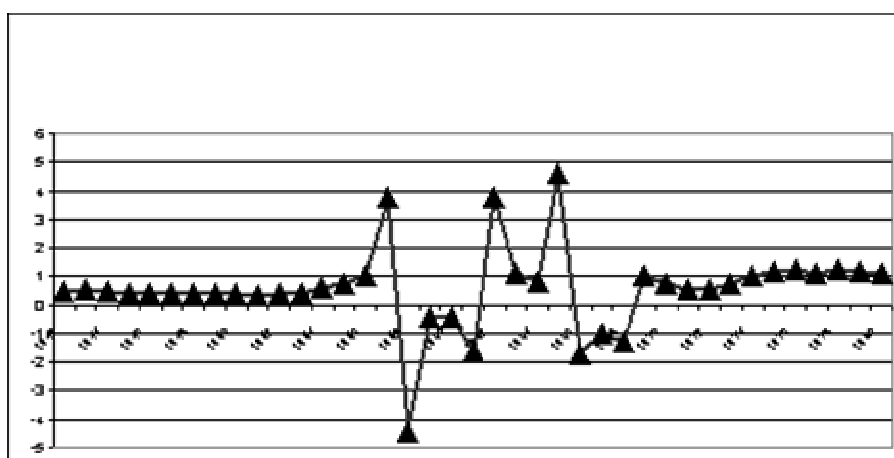

نمودار شماره ۸- نسبت استهلاک به تولید ناخالص داخلی به قیمت ثابت سال ۱۳۶۱

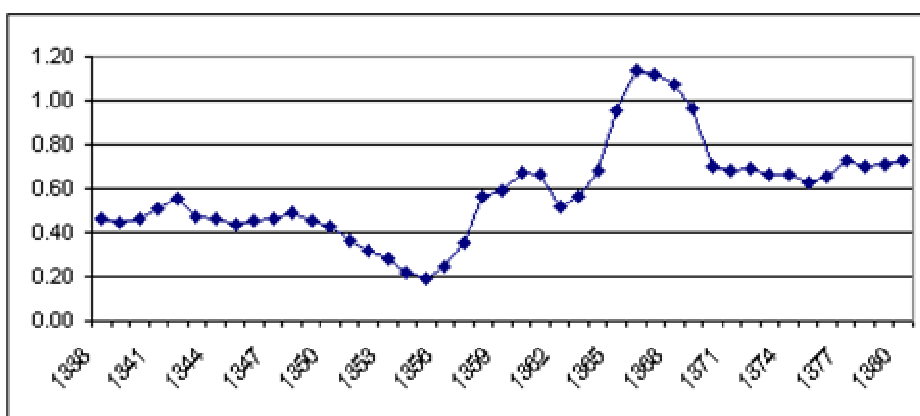

مقایسه مقادیر درصد تحقق سرمایه گذاری طی سه برنامه توسعه بعد از انقلاب



جدول شماره ۶- نسبت پس انداز ناخالص به GDP

| کشور | ۱۹۸۱ | ۱۹۹۱ | ۲۰۰۰ | ۲۰۰۱ |
|---------------|------|------|------|------|
| مالزی | ۲۵/۴ | ۳۲ | ۴۶/۷ | ۴۲/۵ |
| کره | ۲۴/۳ | ۳۶/۸ | ۳۱/۴ | ۲۹ |
| فرانسه | ۲۰/۶ | ۲۲ | ۲۱/۹ | - |
| انگلستان | ۱۷/۴ | ۱۴/۹ | ۱۵/۲ | - |
| عربستان سعودی | ۵۱/۴ | ۲۴/۵ | ۴۰/۱ | - |
| ترکیه | ۱۳/۲ | ۱۹/۹ | ۱۶/۸ | - |
| ایران | ×۱۴ | ۱۷ | ××۱۸ | - |

مأخذ: داده‌های ۲۰۰۲ WDI

× - نسبت سال ۱۳۶۵ و ×× - نسبت سال ۱۳۷۸ می‌باشد.

جدول شماره ۷- نسبت سرمایه‌گذاری ناخالص به GDP

| کشور | ۱۹۸۱ | ۱۹۹۱ | ۲۰۰۰ | ۲۰۰۱ |
|---------------|------|------|------|------|
| مالزی | ۳۱/۵ | ۳۵/۶ | ۲۵/۶ | ۲۴ |
| کره | ۲۹/۷ | ۳۹/۹ | ۲۸/۷ | ۲۶/۷ |
| فرانسه | ۲۳ | ۲۲/۵ | ۲۰/۶ | - |
| انگلستان | ۱۶ | ۱۷/۱ | ۱۷/۹ | - |
| عربستان سعودی | ۱۹/۵ | ۲۱/۲ | ۱۶/۳ | - |
| ترکیه | ۱۷/۹ | ۲۲/۷ | ۲۳/۸ | - |
| ایران | ۱۹/۱ | ۱۴/۶ | ۱۴/۸ | ۱۵/۵ |

مأخذ: داده‌های ۲۰۰۲ WDI

جدول شماره ۸- نرخ رشد تشکیل سرمایه ناخالص

| کشور | ۱۹۸۱ | ۱۹۹۱ | ۲۰۰۰ | ۲۰۰۱ |
|---------------|------|-------|------|------|
| مالزی | ۱۷/۲ | ۲۹/۵ | ۶/۱ | - |
| کره | ۰/۵ | ۱۵/۱ | ۸ | - |
| فرانسه | -۴/۴ | -۲/۲ | ۶/۶ | - |
| انگلستان | -۹/۱ | -۱۱/۶ | ۵/۱ | - |
| عربستان سعودی | - | - | - | - |
| ترکیه | - | -۱۱/۱ | ۱۰/۴ | - |
| ایران | -۶/۷ | ۲/۷ | ۸/۱ | ۹/۹ |

مأخذ: داده‌های ۲۰۰۲ WDI

جدول شماره ۹- تغییرات متغیرها و شاخصهای بازار کار در دوره (۸۰-۱۳۴۵)

| سال | جمعیت فعال | جمعیت شاغل | جمعیت بیکار | نرخ بیکاری | نرخ مشارکت | جمعیت ده ساله و بالاتر |
|--------------------------|------------|------------|-------------|------------|------------|------------------------|
| ۱۳۴۵ | ۷۸۴۱۵۲۳ | ۷۵۵۷۲۳۵ | ۲۸۴۲۸۸ | ۳/۶۳ | ۴۶/۱۳ | ۱۶۹۹۹۸۱۷ |
| ۱۳۵۵ | ۹۷۹۶۰۵۶ | ۹۴۴۴۳۳۴ | ۳۵۲۷۲۲ | ۳/۶۰ | ۴۲/۵۹ | ۲۳۰۰۲۴۹۹ |
| ۱۳۶۵ | ۱۲۸۷۵۰۷۱ | ۱۱۰۵۶۳۳۰ | ۱۸۱۸۷۴۱ | ۱۴/۱۳ | ۳۹/۱۶ | ۳۲۸۷۴۲۹۳ |
| ۱۳۷۰ | ۱۴۷۳۶۷۰۷ | ۱۳۰۹۶۶۱۵ | ۱۶۴۰۰۹۲ | ۱۱/۱۳ | ۳۸/۱۲ | ۳۸۶۵۵۰۴۹ |
| ۱۳۷۵ | ۱۶۰۲۷۲۲۳ | ۱۴۵۷۱۵۷۲ | ۱۴۵۵۶۵۱ | ۹/۰۸ | ۳۵/۳۰ | ۴۵۴۰۱۰۸۳ |
| ۱۳۷۶ | ۱۶۷۲۳۰۰۰ | ۱۷۴۱۷۰۰۰ | ۲۰۰۶۰۰۰ | ۱۲/۰۰ | ۳۵/۶۸ | ۴۶۸۷۵۷۶۶ |
| ۱۳۷۷ | ۱۷۳۷۵۰۰۰ | ۱۴۷۸۶۰۰۰ | ۲۵۸۹۰۰۰ | ۱۴/۹۰ | ۳۵/۹۵ | ۴۸۳۳۲۵۳۵ |
| ۱۳۷۸ | ۱۸۰۲۰۰۰۰ | ۱۵۰۸۶۰۰۰ | ۲۹۳۴۰۰۰ | ۱۶/۲۸ | ۳۶/۲۱ | ۴۹۷۶۴۸۳۶ |
| ۱۳۷۹ | ۱۸۵۵۹۰۰۰ | ۱۵۴۹۶۰۰۰ | ۳۰۶۳۰۰۰ | ۱۶/۵۰ | ۳۶/۲۹ | ۵۱۱۳۷۹۴۲ |
| ۱۳۸۰ | ۱۹۱۳۹۰۰۰ | ۱۵۹۵۷۰۰۰ | ۳۱۸۲۰۰۰ | ۱۶/۶۳ | ۳۶/۵۲ | ۵۲۴۱۳۴۹۵ |
| متوسط رشد دوره ۵۵ - ۱۳۴۵ | ۲/۵۲ | ۲/۵۲ | ۲/۱۸ | ۰/۰۷ | ۰/۸۰ | ۳/۰۷ |
| متوسط رشد دوره ۶۵ - ۱۳۵۵ | ۲/۷۷ | ۱/۵۹ | ۱۷/۸۲ | ۱۴/۶۵ | ۰/۸۳ | ۳/۶۴ |
| متوسط رشد دوره ۷۵ - ۱۳۶۵ | ۲/۲۱ | ۲/۸۰ | ۲/۲۰ | ۴/۳۲ | ۱/۰۳ | ۳/۲۸ |
| متوسط رشد دوره ۸۰ - ۱۳۷۵ | ۳/۶ | ۱/۸۳ | ۱۶/۹۳ | ۱۲/۸۵ | ۰/۶۸ | ۲/۹۱ |

جدول شماره ۱۰- تعداد، حجم بودجه و سرمایه‌گذاری‌های شرکت‌های دولتی طی سالهای (۱۳۶۲-۸۲)

| سال | تعداد شرکت‌های دولتی | حجم بودجه (میلیارد ریال) | سرمایه‌گذاری | سهم سرمایه‌گذاری در بودجه (درصد) |
|------|----------------------|--------------------------|--------------|----------------------------------|
| ۱۳۶۲ | ۱۳۰ | ۲۹۹۷ | ۶۲۸ | ۲۱ |
| ۱۳۷۰ | ۳۲۵ | ۱۲۰۶۴ | ۲۸۱۰ | ۲۳ |
| ۱۳۷۵ | ۴۰۱ | ۸۹۰۷۹ | ۲۴۳۲۰ | ۲۷ |
| ۱۳۸۰ | ۵۰۴ | ۳۰۰۴۲۶ | ۱۰۲۱۲۱ | ۳۴ |
| ۱۳۸۱ | ۵۰۹ | ۴۳۵۹۱۵ | ۱۶۶۸۴۱ | ۳۸ |
| ۱۳۸۲ | ۴۵۷ | ۵۵۴۳۳۷ | ۲۰۷۰۱۱ | ۳۷ |

جدول شماره ۱۱- بررسی روند خصوصی‌سازی شرکت‌های دولتی طی سالهای (۱۳۷۰-۸۲)

| سال | حجم خصوصی‌سازی شرکت‌های دولتی | |
|------|-------------------------------|---------------|
| | قیمت‌های جاری | قیمت‌های ثابت |
| ۱۳۷۰ | ۲۶۶ | ۱۴۳۵ |
| ۱۳۷۱ | ۲۲۹ | ۸۵۷ |
| ۱۳۷۲ | ۲۸۸ | ۸۴۰ |
| ۱۳۷۳ | ۹۲۴ | ۱۹۹۶ |
| ۱۳۷۴ | ۵۱۶ | ۷۴۶ |
| ۱۳۷۵ | ۱۰۹۱ | ۱۲۸۰ |
| ۱۳۷۶ | ۱۷۳ | ۱۷۳ |
| ۱۳۷۷ | ۷۲۶ | ۶۴۵ |
| ۱۳۷۸ | ۲۳۴۸ | ۱۶۵۴ |
| ۱۳۷۹ | ۱۷۲۲ | ۱۰۷۸ |
| ۱۳۸۰ | ۲۰۱ | ۱۱۳ |
| ۱۳۸۱ | ۳۱۳۱ | ۱۵۲۰ |
| ۱۳۸۲ | (پیش‌بینی) ۱۴۰۰۰ | * |

جدول ۱۳ - شاخصهای نابرابری طی دوره (۸۰-۱۳۶۳)

| نسبت (٪۲۰) بالا به (٪۲۰) پایین | | | نسبت دهک بالا به دهک پایین | | | ضریب جینی | | | سال |
|--------------------------------|-------|-------|----------------------------|-------|-------|-----------|-------|-------|-----------------------------|
| روستایی | شهری | کل | روستایی | شهری | کل | روستایی | شهری | کل | |
| ۱۰/۳۵ | ۱۰/۰۰ | ۱۱/۵۱ | ۲۱/۲۳ | ۱۹/۴۰ | ۲۳/۷۴ | ۰/۴۲۶ | ۰/۴۲۶ | ۰/۴۴۶ | میانگین دوره (۶۷ - ۱۳۶۳) |
| ۱۰/۲ | ۹/۷ | ۱۱/۱ | ۲۲/۱ | ۱۹/۱ | ۲۳/۱ | ۰/۴۲ | ۰/۴۲ | ۰/۴۴ | ۱۳۶۸ |
| ۱۲/۶ | ۸/۵ | ۱۱/۰ | ۲۸/۵ | ۱۶/۹ | ۲۳/۶ | ۰/۴۵ | ۰/۴ | ۰/۴۳ | ۱۳۶۹ |
| ۱۲/۸ | ۱۱/۹ | ۱۴/۲ | ۲۹/۰ | ۲۶/۳ | ۳۳/۴ | ۰/۴۵۲ | ۰/۴۷۷ | ۰/۴۸۶ | ۱۳۷۰ |
| ۱۱/۶ | ۸/۷ | ۱۱/۱ | ۲۴/۸ | ۱۶/۵ | ۲۳/۲ | ۰/۴۳۴ | ۰/۴۱ | ۰/۴۳۵ | ۱۳۷۱ |
| ۱۱/۵ | ۸/۰ | ۱۰/۵ | ۲۵/۹ | ۱۴/۹ | ۲۲/۱ | ۰/۴۳۱ | ۰/۳۹۳ | ۰/۴۲۵ | ۱۳۷۲ |
| ۱۱/۷۳ | ۹/۳۹ | ۱۱/۵۶ | ۲۶/۰۴ | ۱۸/۷۶ | ۲۵/۰۹ | ۰/۴۳۷ | ۰/۴۲۰ | ۰/۴۴۳ | میانگین برنامه اول توسعه |
| ۱۰/۶ | ۷/۹ | ۹/۹ | ۲۲/۸ | ۱۴/۵ | ۲۰/۰ | ۰/۴۳۱ | ۰/۳۹۵ | ۰/۴۲۴ | ۱۳۷۳ |
| ۱۱/۳ | ۸/۲ | ۱۰/۲ | ۲۳/۵ | ۱۵/۰ | ۲۰/۵ | ۰/۴۳۷ | ۰/۴۰۲ | ۰/۴۲۷ | ۱۳۷۴ |
| ۱۰/۰ | ۸/۳ | ۱۰/۲ | ۱۹/۹ | ۱۵/۰ | ۲۰/۲ | ۰/۴۲ | ۰/۴۰۴ | ۰/۴۳ | ۱۳۷۵ |
| ۹/۷ | ۷/۸ | ۶/۷ | ۱۹/۲ | ۱۳/۹ | ۱۸/۹ | ۰/۴۲ | ۰/۳۹ | ۰/۴۲۲ | ۱۳۷۶ |
| ۱۱/۱ | ۷/۹ | ۱۰/۵ | ۲۳/۰ | ۱۴/۲ | ۲۱/۲ | ۰/۴۴ | ۰/۳۹ | ۰/۴۳ | ۱۳۷۷ |
| ۱۰/۲ | ۷/۹ | ۹/۹ | ۲۰/۳ | ۱۴/۳ | ۱۹/۴ | ۰/۴۳ | ۰/۴ | ۰/۴۲ | ۱۳۷۸ |
| ۱۰/۴۷ | ۸/۰۲ | ۱۰/۱۱ | ۲۱/۲۱ | ۱۴/۴۹ | ۲۰/۰۵ | ۰/۴۲۹ | ۰/۳۹۷ | ۰/۴۲۶ | میانگین برنامه دوم توسعه |
| ۱۰/۳۱ | ۸/۲۰ | ۱۰/۱۳ | ۲۰/۶۴ | ۱۵/۰۹ | ۲۰/۰۷ | ۰/۴۲۹ | ۰/۴۰۶ | ۰/۴۳۰ | ۱۳۷۹ |
| ۹/۵۰ | ۸/۳۶ | ۹/۹۶ | ۱۸/۲۲ | ۱۵/۴۴ | ۱۹/۴۰ | ۰/۴۱۵ | ۰/۴۱۱ | ۰/۴ | ۱۳۸۰ |

مأخذ: آمار و بودجه خانوار، مرکز آمار ایران

جدول شماره ۱۴ - شاخص رفاه اجتماعی طی دوره (۸۰-۱۳۶۳)

| شاخص رفاه اجتماعی | شاخص بهبود توزیع درآمد | درآمد سرانه (هزار ریال - ثابت ۱۳۶۱) | جمعیت (هزار نفر) | درآمد ملی (میلیارد ریال - ثابت ۱۳۶۱) | سال |
|-------------------|------------------------|-------------------------------------|------------------|--------------------------------------|-------------------------------------|
| (۳) * (۴) | (۴) | (۳) | (۲) | (۱) | |
| ۱۰۵/۸ | ۰/۵۵ | ۱۹۰/۹ | ۴۹۰۸۲/۲ | ۹۳۷۰/۳ | میانگین دوره (۱۳۶۳ - ۶۷) |
| ۸۶/۶ | ۰/۵۶ | ۱۵۴/۷ | ۵۳۱۸۷ | ۸۲۲۶/۵ | ۱۳۶۸ |
| ۹۸/۳ | ۰/۵۷ | ۱۷۲/۵ | ۵۴۴۹۶ | ۹۴۰۰/۴ | ۱۳۶۹ |
| ۱۰۳/۸ | ۰/۵۴۴ | ۱۹۰/۸ | ۵۵۸۳۷ | ۱۰۶۵۳/۷ | ۱۳۷۰ |
| ۱۱۱/۳ | ۰/۵۶۵ | ۱۹۷/۰ | ۵۶۶۵۶ | ۱۱۱۶۱/۸ | ۱۳۷۱ |
| ۱۱۸/۸ | ۰/۵۷۵ | ۲۰۶/۷ | ۵۷۴۸۸ | ۱۱۸۸۰/۷ | ۱۳۷۲ |
| ۱۱۶/۵ | ۰/۵۷۶ | ۲۰۲/۳ | ۵۸۳۳۱ | ۱۱۸۰۰/۲ | ۱۳۷۳ |
| ۱۱۹/۵ | ۰/۵۷۳ | ۲۰۸/۶ | ۵۹۱۸۷ | ۱۲۳۴۶/۲ | ۱۳۷۴ |
| ۱۲۴/۵ | ۰/۵۷ | ۲۱۸/۴ | ۶۰۰۵۵ | ۱۳۱۱۵/۷ | ۱۳۷۵ |
| ۱۲۹/۰ | ۰/۵۸ | ۲۲۲/۴ | ۶۰۹۸۶ | ۱۳۵۶۰/۷ | ۱۳۷۶ |
| ۱۲۶/۷ | ۰/۵۷ | ۲۲۲/۳ | ۶۱۹۳۱ | ۱۳۷۶۸/۵ | ۱۳۷۷ |
| ۱۳۰/۹ | ۰/۵۸ | ۲۲۵/۶ | ۶۲۸۶۰ | ۱۴۱۸۳/۶ | ۱۳۷۸ |
| ۱۳۴/۸ | ۰/۵۷۶ | ۲۳۴/۱ | ۶۳۸۰۳ | ۱۴۹۳۵/۳ | ۱۳۷۹ |
| ۱۳۷/۹ | ۰/۵۷۸ | ۲۳۸/۶ | ۶۴۹۰۷ | ۱۵۴۸۷/۹ | ۱۳۸۰ |
| ۶/۰ | ۰/۵ | ۵/۶ | ۲/۱ | ۷/۸ | متوسط نرخ رشد برنامه اول توسعه |
| ۲/۳ | ۰/۱ | ۲/۲ | ۱/۵ | ۳/۷ | متوسط نرخ رشد برنامه دوم توسعه |
| ۲/۷ | ۰/۱۷ | ۲/۸ | ۱/۶ | ۴/۵ | متوسط نرخ رشد دو سال اول برنامه سوم |

مأخذ: آمار سازمان مدیریت و برنامه‌ریزی کشور - دفتر اقتصاد کلان

جدول شماره ۱۵ - درصد خانوارهای شهری و روستایی زیر خط فقر نسبی و خط فقر مطلق (۷۸-۱۳۶۳)

| خط فقر مطلق | | فقر نسبی خط | | سال |
|---------------|------------|---------------|------------|--------------------------|
| جامعه روستایی | جامعه شهری | جامعه روستایی | جامعه شهری | |
| ۲۳/۷۷ | ۱۵/۱۳ | ۲۲/۱۵ | ۲۱/۴۸ | میانگین دوره (۶۷-۱۳۶۳) |
| ۲۵/۸۵ | ۱۷/۲۶ | ۲۱/۱۲ | ۲۱/۶۹ | ۱۳۶۸ |
| ۲۵/۳۹ | ۱۶/۵۶ | ۲۳/۶۷ | ۱۹/۱۱ | ۱۳۶۹ |
| ۲۶/۷۴ | ۱۴/۵۲ | ۲۴/۶۸ | ۲۰/۴۸ | ۱۳۷۰ |
| ۲۵/۲۱ | ۱۴/۳۴ | ۲۴/۴ | ۱۹/۵۱ | ۱۳۷۱ |
| ۲۵/۳۳ | ۱۲/۷۲ | ۲۲/۹۷ | ۱۸/۷ | ۱۳۷۲ |
| ۲۵/۷۰ | ۱۵/۰۸ | ۲۳/۳۷ | ۱۹/۹۷ | میانگین برنامه اول توسعه |
| ۲۲/۸۲ | ۱۱/۰۳ | ۲۱/۷۱ | ۱۷/۹۴ | ۱۳۷۳ |
| ۲۲/۹۸ | ۱۲/۶۶ | ۲۳/۴۱ | ۱۸/۸۵ | ۱۳۷۴ |
| ۲۳/۳۹ | ۱۲/۵ | ۲۱/۹۵ | ۱۹/۳۶ | ۱۳۷۵ |
| ۲۲/۳ | ۱۱/۱۹ | ۲۱/۳۱ | ۱۷/۷۴ | ۱۳۷۶ |
| ۲۲/۶۳ | ۱۰/۴۳ | ۲۱/۷۶ | ۱۸/۷۲ | ۱۳۷۷ |
| ۲۰/۶۶ | ۱۱/۲ | ۲۲/۶۵ | ۱۸/۲۹ | ۱۳۷۸ |
| ۲۲/۳۹ | ۱۱/۶۰ | ۲۲/۲۲ | ۱۸/۵۹ | میانگین برنامه دوم توسعه |

مأخذ: آمار بودجه خانوار مرکز آمار ایران

جدول شماره ۲- نرخ بیکاری

| کشور | ۱۹۹۷ | ۱۹۹۸ | ۱۹۹۹ | ۲۰۰۰ | ۲۰۰۱ | ۲۰۰۲ |
|-----------|------|------|-------|------|------|------|
| چین | ۳/۱ | ۳/۳ | ۳/۱ | ۳/۱ | ۳/۶ | ۴/۰ |
| کره جنوبی | ۲/۶ | ۶/۸ | ۶/۳ | ۴/۱ | ۳/۷ | ۳/۰ |
| اندونزی | ۴/۷ | ۵/۵ | ۶/۴ | ۶/۱ | ۸/۱ | ۹/۱ |
| مالزی | ۲/۴ | ۳/۲ | ۳/۴ | ۳/۱ | ۳/۶ | ۳/۵ |
| فیلیپین | ۷/۹ | ۹/۶ | ۹/۴ | ۱۰/۱ | ۹/۸ | ۱۱/۴ |
| سنگاپور | ۲/۵ | ۳/۲ | ۴/۶ | ۴/۴ | ۳/۳ | ۴/۴ |
| تایلند | ۱/۵ | ۴/۴ | ۲/۴ | ۳/۶ | ۳/۳ | ۲/۴ |
| پاکستان | ۶/۱ | ۵/۵ | ۶/۸ | ۷/۸ | ۸/۵ | ۹/۰ |
| قزاقستان | ۱۳/۰ | ۱۳/۱ | ۱۳/۵ | ۱۲/۸ | ۱۰/۴ | ۹/۴ |
| ایران | ۱۲/۰ | ۱۴/۹ | ۱۶/۲۸ | ۱۶/۵ | ۱۶/۶ | ۱۶/۸ |

مأخذ: Asian Development Outlook (۲۰۰۳)

جدول شماره ۱۶- یارانه‌های پرداختی طی دوره (۸۰-۱۳۶۳)

میلیارد ریال

| یارانه سرانه (ریال) | کل یارانه‌ها | یارانه | | | موضوع |
|------------------------|--------------|--------|--------|--------|---|
| | | خدمات | تولیدی | مصرفی | |
| ۲۲۷۰/۶ | ۱۱۱/۴ | ۵/۵ | ۲۶/۸ | ۷۹/۱ | میانگین دوره (۶۷-۱۳۶۳) |
| | | ۵/۰ | ۲۴/۰ | ۷۱/۰ | سهم از کل |
| ۳۰۵۵/۳ | ۱۶۲/۵ | ۱۳/۶ | ۵۲/۶ | ۹۶/۳ | ۱۳۶۸ |
| | | ۸/۴ | ۳۲/۴ | ۵۹/۳ | سهم از کل |
| ۷۴۱۱/۶ | ۴۰۳/۹ | ۳۱/۱ | ۲۵۸/۰ | ۱۴۴/۸ | ۱۳۶۹ |
| | | ۷/۷ | ۶۳/۹ | ۲۸/۴ | سهم از کل |
| ۵۹۰۴/۵ | ۴۹۷/۲ | ۷/۸ | ۳۶۱/۲ | ۱۲۸/۲ | ۱۳۷۰ |
| | | ۱/۶ | ۷۲/۶ | ۲۵/۸ | سهم از کل |
| ۱۸۷۷۴/۷ | ۱۰۶۳/۷ | ۱۰۰/۳ | ۱۶۷/۲ | ۷۹۶/۲ | ۱۳۷۱ |
| | | ۹/۴ | ۱۵/۷ | ۷۴/۹ | سهم از کل |
| ۴۰۶۶۴/۱ | ۲۳۳۷/۷ | ۱۹۰/۰ | ۳۷۴/۰ | ۱۷۷۳/۷ | ۱۳۷۲ |
| | | ۸/۱ | ۱۶/۰ | ۷۵/۹ | سهم از کل |
| ۶۳۱۹۲/۸ | ۳۶۸۶/۱ | ۱۲/۰ | ۵۳۸/۱ | ۳۱۳۶/۰ | ۱۳۷۳ |
| | | ۰/۳ | ۱۴/۶ | ۸۵/۱ | سهم از کل |
| ۸۲۴۱۸/۴ | ۴۸۷۸/۱ | ۱۷/۲ | ۶۲۲/۴ | ۴۲۳۸/۵ | ۱۳۷۴ |
| | | ۰/۴ | ۱۲/۸ | ۸۶/۹ | سهم از کل |
| ۹۱۳۵۰/۹ | ۵۴۸۶/۱ | ۲۲/۱ | ۵۵۵/۰ | ۴۹۰۹/۰ | ۱۳۷۵ |
| | | ۰/۴ | ۱۰/۱ | ۸۹/۵ | سهم از کل |
| ۸۳۳۹۷/۷ | ۵۰۸۶/۱ | ۱۷/۵ | ۵۸۸/۵ | ۴۴۸۰/۱ | ۱۳۷۶ |
| | | ۰/۳ | ۱۱/۶ | ۸۸/۱ | سهم از کل |
| ۹۳۷۵۰/۹ | ۵۸۰۶/۱ | ۴۳/۶ | ۴۹۶/۰ | ۵۲۶۶/۵ | ۱۳۷۷ |
| | | ۰/۹ | ۸/۵ | ۹۰/۷ | سهم از کل |
| ۱۱۲۴۹۱/۱ | ۷۰۷۱/۲ | ۱۷۹/۶ | ۷۱۶/۶ | ۶۱۷۲/۰ | ۱۳۷۸ |
| | | ۲/۵ | ۱۰/۲ | ۸۷/۳ | سهم از کل |
| ۱۲۷۵۸۰/۲ | ۸۱۴۰/۰ | ۱۰۴/۰ | ۹۹۴/۰ | ۷۰۴۲/۰ | ۱۳۷۹ |
| | | ۱/۳ | ۱۲/۲ | ۸۶/۵ | سهم از کل |
| ۱۲۵۲۴۵/۲ | ۹۴۲۷/۴ | ۴۰/۹ | ۶۴۸/۱ | ۸۷۳۸/۴ | ۱۳۸۰ |
| | | ۰/۴ | ۶/۹ | ۹۲/۷ | سهم از کل |
| ۸۷/۵ | ۹۱/۸ | ۱۱۲/۳ | ۷۱/۹ | ۹۶/۴ | متوسط نرخ رشد برنامه اول توسعه |
| ۱۲/۲ | ۱۳/۹ | ۷۱/۸ | ۶ | ۱۴/۵ | متوسط نرخ رشد برنامه دوم توسعه |
| ۱۳/۶ | ۱۵/۴ | -۵۱ | ۱/۷ | ۱۹/۱ | متوسط نرخ رشد دو سال اول برنامه سوم توسعه |

ماخذ: دفتر اقتصاد کلان، استخراج از آمار سازمان حمایت از مصرف کنندگان و تولید کنندگان

جدول شماره ۱۷ - مقایسه برخی شاخصهای نابرابری در ایران و کشورهای منتخب

| نسبت هزینه (۲۰٪) بالا به (۲۰٪) پایین | نسبت هزینه دهک بالا به دهک پایین | ضریب جینی | نام کشورها | |
|---|-------------------------------------|-----------|------------|----------------------|
| ۵/۹ | ۹/۹ | ۰/۳۶۱ | سوئیس | کشورهای توسعه یافته |
| ۵/۶ | ۱۰/۰ | ۰/۳۲۷ | فرانسه | |
| ۹/۴ | ۱۹/۰ | ۰/۴۰۱ | آمریکا | |
| ۵/۱ | ۷/۹ | ۰/۳۴۲ | اندونزی | کشورهای در حال توسعه |
| ۸/۴ | ۱۳/۹ | ۰/۴۲۹ | فیلیپین | |
| ۹/۴ | ۱۴/۸ | ۰/۴۶۲ | تایلند | |
| ۹/۷ | ۱۸/۹ | ۰/۴۲۲ | ایران | ایران |

مأخذ: World Development Indicators ۱۹۹۸

جدول شماره ۱ - رتبه ایران بین هفت کشور منطقه

| رتبه، بین ۷ کشور منطقه | فضای کسب و کار | امتیاز | امتیاز | عوامل مؤثر | ردیف |
|------------------------|----------------|-----------|-----------|---|------|
| | | ۲۰۰۳-۲۰۰۷ | ۱۹۹۸-۲۰۰۲ | | |
| هفتم | بازدارنده | ۲/۶ | ۲ | محیط سیاسی | ۱ |
| هفتم | بازدارنده | ۴/۴ | ۳/۸ | محیط اقتصاد کلان | ۲ |
| هفتم | بازدارنده | ۳/۱ | ۳/۱ | فرصتهای بازار | ۳ |
| هفتم | بازدارنده | ۲ | ۱/۶ | سیاست در رابطه با شرکتهای خصوصی و رقابت | ۴ |
| هفتم | بازدارنده | ۲/۲ | ۱/۵ | سیاست در رابطه با سرمایه‌گذاری خارجی | ۵ |
| هفتم | بازدارنده | ۲/۵ | ۱/۵ | تجارت خارجی و کنترل ارزی | ۶ |
| هفتم | بازدارنده | ۲/۵ | ۱/۷ | مالیاتها | ۷ |
| هفتم | بازدارنده | ۲/۲ | ۱/۳ | تأمین مالی | ۸ |
| هفتم | بازدارنده | ۲/۵ | ۲/۵ | بازار کار | ۹ |
| هفتم | بازدارنده | ۲/۵ | ۲/۲ | زیرساختها | ۱۰ |

جدول شماره ۱- نهادهای مهم توسعه در الگوی توسعه

| ویژگی‌های اصلی توسعه لازم | نام نهاد |
|---|--|
| مشروعیت علم در امور علمی، مشروعیت آرای عمومی در امور غیر علمی، محدودیت دخالت‌های دولت، عدم تمرکز در تصمیم‌گیری‌ها، مشارکت خلاق، واقعی و شکوفای مردم | نهاد حکومتی متکی بر دموکراسی |
| مستقل از دولت، مقتدر، قانونمند، کارا، سریع، ارزان و در دسترس عموم | نهاد قضایی پاسدار حریم آزادی‌های مردم |
| مستقل از دولت، متنوع، فراگیر و آزاد | رسانه‌های جمعی |
| مستقل از دولت، معتبر و در اختیار صاحبان استعداد | دانشگاهها و مؤسسات آموزش عالی |
| مستقل از دولت، متنوع، فراگیر و محل پرورش نوآوران سیاسی | احزاب سیاسی |
| مستقل از دولت، متنوع، آزاد و فقط محدود به علم و محل پرورش دانشمندان | مؤسسات نظریه پردازی، مجامع علمی و مؤسسات تحقیقاتی |
| مستقل از دولت، متنوع، فراگیر و محل پرورش نوآوران فنی | مؤسسات پژوهش‌های کاربردی R&D |
| مستقل از دولت، متنوع، دارای قدرت و محل پرورش نوآوران اقتصادی | مجامع و تشکیلات صنعتی، تولیدی شرکتهای سرمایه‌گذاری |
| متکی بر تولید اقتصادی جامعه، متکی بر کار مردم، قانونمند، متکی بر نگرش آینده‌نگری و مدیریت علمی - فنی | ساختار بودجه دولت |
| فراگیر، متکی بر هدف اصلی پرورش انسانهای نو و اجتماعی کردن انسانها، رایگان برای عموم، متکی بر نیروی انسانی ویژه و فضاهای آموزشی مناسب | نظام آموزشی عمومی |
| فراگیر، در ارتباط مستقیم با بافت اقتصادی جامعه و محل عرضه نیروی انسانی ماهر | نظام آموزش فنی و حرفه‌ای |
| شبکه بانکی گسترده، بازار سرمایه، مهار منابع آب و خاک، شبکه تأمین انرژی، تجهیزات وسیع تولیدی، پذیرفته بودن پیگیری سود در امر اقتصادی و ... | زیرساختهای اقتصادی |
| نظام حمایت‌های اجتماعی معقول و فراگیر، نظام بیمه‌های اجتماعی فراگیر و نظام بیمه‌های فردی فراگیر | زیرساختهای اجتماعی |
| سیاست خارجی معقول، نیروهای دفاعی کافی، اتحادیه‌ها و پیوندهای منطقه‌ای، اقتصاد قوی و پیوندهای فرهنگی گسترده | نظام تشنج‌زدایی از روابط خارجی |
| عضویت مؤثر در سازمانهای بین‌المللی، نظام گمرکی نسبتاً باز و نظام حمایت‌های اقتصادی متناسب | نظام پیوستگی اقتصاد در جهان |

جدول شماره ۱- رشد نقدینگی و نرخ تورم

| سال (ارقام به درصد) | ۱۳۷۴ | ۱۳۷۵ | ۱۳۷۶ | ۱۳۷۷ | ۱۳۷۸ | ۱۳۷۹ | ۱۳۸۰ |
|--|------|------|------|------|------|------|------|
| رشد تولید ناخالص داخلی به قیمت عوامل به قیمت‌های ثابت سال ۱۳۶۱ | ۳/۱ | ۴/۷ | ۳/۱ | ۲/۱ | ۲/۴ | ۴/۹ | ۴/۵ |
| رشد نقدینگی | ۳۷/۶ | ۳۷/۰ | ۱۵/۲ | ۱۹/۴ | ۲۰/۱ | ۲۹/۳ | ۲۹/۳ |
| نرخ تورم | ۴۹/۴ | ۲۳/۲ | ۱۷/۳ | ۱۸/۱ | ۲۰/۱ | ۱۲/۶ | ۱۲/۳ |

جدول شماره ۲- آمار جمعیت

| موضوع | ۱۳۷۴ | ۱۳۸۰ |
|-----------------------------|-------|--------|
| جمعیت فعال (به هزار نفر) | ۱۵۷۳۶ | ۱۹۳۹۹ |
| شاغلین (به هزار نفر) | ۱۴۰۶۷ | ۱۶۱۹۹۹ |
| تعداد بیکاران (به هزار نفر) | ۱۶۴۹ | ۳۲۰۰ |
| نرخ بیکاری (درصد) | ۱۰/۶ | ۱۶/۵ |
| نرخ مشارکت (درصد) | ۳۵/۸ | ۳۷/۰ |

جدول شماره ۳- رشد

| ارقام به درصد | ۱۳۷۴ | ۱۳۷۵ | ۱۳۷۶ | ۱۳۷۷ | ۱۳۷۸ | ۱۳۷۹ | ۱۳۸۰ |
|--|------|------|------|------|------|------|------|
| رشد کل هزینه‌های بودجه عمومی دولت (به قیمت‌های جاری) | ۴۱/۸ | ۳۷/۹ | ۳۱/۱ | ۸/۵ | ۳۱/۴ | ۱۶/۲ | ۳۰/۳ |
| رشد سرمایه‌گذاری کل (به قیمت‌های ثابت سال ۱۳۶۱) | ۳/۷ | ۷/۸ | -۰/۲ | -۶/۳ | ۸/۱ | ۸/۲ | ۱۲/۱ |
| طی دوره حدود (۴/۳٪) رشد سالانه کل سرمایه‌گذاری در برابر (۲۳٪) افزایش سالانه بودجه عمومی دولت | | | | | | | |
| نسبت سرمایه‌گذاری به تولید ناخالص داخلی | ۱۴/۸ | ۱۵/۲ | ۱۴/۷ | ۱۳/۵ | ۱۴/۳ | ۱۴/۴ | ۱۵/۴ |

جدول شماره ۴- سنجش‌های درهم‌آمیزی بین‌المللی*

هزینه‌های حمل و نقل

تجارت

جریانهای سرمایه

و ارتباطات (به دلار ثابت ایالات متحده)

| سال | نسبت دارایی‌های خارجی به تولید ناخالص داخلی جهان (درصد) | نسبت تجارت به تولید ناخالص داخلی جهان (درصد) | حمل دریایی بار (متوسط هزینه حمل بار و عوارض بندری به ازای هر تن) | حمل و نقل هوایی (درآمد متوسط به ازای مسافر- مایل) | هزینه مکالمه تلفن (نیویورک به لندن به ازای هر سه دقیقه) | کامپیوتر (شاخص ۱۰۰= ۱۹۹۰) |
|------|---|--|--|--|--|---------------------------------|
| ۱۸۲۰ | - | ۲ | - | - | - | - |
| ۱۸۷۰ | ۶/۹ | ۱۰ | - | - | - | - |
| ۱۸۹۰ | - | ۱۲ | - | - | - | - |
| ۱۹۰۰ | ۱۸/۶ | - | - | - | - | - |
| ۱۹۱۴ | ۱۷/۵ | ۱۸ | - | - | - | - |
| ۱۹۲۰ | - | - | ۹۵ | - | - | - |
| ۱۹۳۰ | ۸/۴ | ۱۸ | ۶۰ | ۰/۶۸ | ۲۴۵ | - |
| ۱۹۴۰ | - | - | ۶۳ | ۰/۴۶ | ۱۸۹ | - |
| ۱۹۴۵ | ۴/۹ | - | - | - | - | - |
| ۱۹۵۰ | - | ۱۴ | ۳۴ | ۰/۳ | ۵۳ | - |
| ۱۹۶۰ | ۶/۴ | ۱۶ | ۲۷ | ۰/۲۴ | ۴۶ | ۱۲۵۰۰ |
| ۱۹۷۰ | - | ۲۲-۲۰ | ۲۷ | ۰/۱۶ | ۳۲ | ۱۹۴۷ |
| ۱۹۸۰ | ۱۷/۷ | - | ۲۴ | ۰/۱ | ۵ | ۳۶۲ |
| ۱۹۹۰ | - | ۲۶ | ۲۹ | ۰/۱۱ | ۳ | ۱۰۰ |
| ۱۹۹۵ | ۵۶/۸ | - | - | - | - | - |

مأخذ: (۲۰۰۱) David Dollar

* طی دو قرن اخیر و در فرایند موجهای سه‌گانه درهم‌آمیزی بین‌المللی-۱۹۱۳-۱۸۷۰، ۱۹۵۰-۱۹۸۰ و ۱۹۸۰- همواره رشد اقتصادی در جهان روندی صعودی داشته است. رشد تولید ناخالص داخلی جهان - بر مبنای متوسط سالانه - از (۱٪) در دوره (۷۰-۱۸۲۰) به (۱/۹٪) در دوره (۱۹۱۰-۱۸۷۰) و به (۲/۵٪) در (۶۰-۱۹۱۰) و (۳/۵٪) در دوره (۲۰۰۰-۱۹۶۰) افزایش یافته است.

جدول شماره ۵- سرمایه‌گذاری مستقیم خارجی، صادرات جهان و شاخصهای منتخب تولید بین‌المللی

| نرخ رشد سالانه (درصد) | | | | ارزش به قیمت جاری (میلیارد دلار) | | | موضوع |
|--------------------------|---------|---------|---------|-------------------------------------|-------|-------|---|
| ۲۰۰۰ | ۱۹۹۶-۹۹ | ۱۹۹۱-۹۵ | ۱۹۸۶-۹۰ | ۲۰۰۰ | ۱۹۹۰ | ۱۹۸۲ | |
| ۱۸/۲ | ۴۰/۸ | ۲۰/۸ | ۲۳/۰ | ۱۲۷۱ | ۲۰۲ | ۵۷ | روانه سرمایه‌گذاری مستقیم |
| ۲۱/۵ | ۱۶/۹ | ۹/۳ | ۱۶/۲ | ۶۳۱۴ | ۱۸۸۹ | ۷۱۹ | انباره سرمایه‌گذاری مستقیم خارجی |
| ۴۹/۳ | ۵۰/۰ | ۲۳/۳ | ۲۶/۴ | ۱۱۴۴ | ۱۵۱ | ... | ادغام و استملاک (فرامرزی) |
| ۱۸/۰ | ۱۰/۴ | ۱۰/۵ | ۱۵/۶ | ۱۵۶۸۰ | ۵۴۶۷ | ۲۴۶۵ | فروش شرکتهای خارجی وابسته به شرکتهای فراملیتی |
| ۱۶/۵ | ۱۱/۰ | ۷/۲ | ۱۶/۴ | ۳۱۶۷ | ۱۴۲۰ | ۵۶۵ | تولید ناخالص شرکتهای خارجی وابسته به شرکتهای فراملیتی |
| ۱۹/۸ | ۱۵/۹ | ۱۳/۹ | ۱۸/۲ | ۲۱۱۰۲ | ۵۷۴۴ | ۱۸۸۸ | کل دارایی‌های خارجی وابسته به شرکتهای فراملیتی |
| ۱۷/۹ | ۱۱/۰ | ۱۴/۰ | ۱۳/۲ | ۳۵۷۲ | ۱۱۶۶ | ۶۳۷ | صادرات شرکتهای خارجی وابسته به شرکتهای فراملیتی |
| ۱۲/۷ | ۷/۸ | ۵/۳ | ۵/۷ | ۴۵۵۸۷ | ۲۳۷۲۱ | ۱۷۴۵۴ | نیروی انسانی شاغل در شرکتهای خارجی وابسته به شرکتهای فراملیتی (به هزار نفر) |
| ۶/۱ | ۰/۷ | ۶/۳ | ۱۱/۷ | ۳۱۸۹۵ | ۲۱۴۷۵ | ۱۰۶۱۲ | تولید ناخالص داخلی جهان، به قیمت عوامل تشکیل سرمایه ثابت |
| ... | ۰/۶ | ۶/۶ | ۱۲/۲ | ۶۵۶۶ | ۴۵۰۱ | ۲۲۳۶ | ناخالص در جهان |
| ... | ۴/۰ | ۱۴/۱ | ۲۲/۱ | ۶۶ | ۲۷ | ۹ | حق الامتياز و حق ليسانس (دریافته) |
| ... | ۱/۹ | ۸/۶ | ۱۵/۴ | ۷۰۳۶ | ۴۳۸۱ | ۲۱۲۴ | صادرات کالاها و خدمات غیر عامل (جهان) |

مأخذ: UNCTAD, World Investment Report ۲۰۰۱

جدول شماره ۶- عملکرد رشد اقتصادی در جهان، در چهار دهه آخر قرن بیستم
(ارقام به درصد بر مبنای متوسط سالانه)

| دهه ۱۹۹۰ | دهه ۱۹۸۰ | دهه ۱۹۷۰ | دهه ۱۹۶۰ | موضوع |
|----------|----------|----------|----------|---|
| ۵/۰ | ۳/۵ | ۲/۹ | ۱/۴ | کشورهای در حال توسعه هماهنگ با فرایند جهانی شدن |
| ۱/۴ | ۰/۸ | ۳/۳ | ۲/۴ | کشورهای در حال توسعه ناهماهنگ با فرایند جهانی شدن |
| ۲/۲ | ۲/۳ | ۳/۱ | ۴/۷ | کشورهای ثروتمند |

مأخذ: ۲۰۰۱ Dollar and Kraay

جدول شماره ۷- تولید ناخالص داخلی سرانه (برابری قدرت خرید) [۱]
(ارقام به دلار)

| موضوع | ۱۹۷۷ | ۱۹۸۰ | ۱۹۹۰ | ۱۹۹۹ |
|---------|------|------|-------|-------|
| ایران | ۳۳۲۳ | ۲۸۶۲ | ۳۸۹۷ | ۵۵۳۱ |
| ترکیه | ۲۰۰۹ | ۲۵۱۹ | ۴۸۴۶ | ۶۳۸۰ |
| کره | ۲۰۰۷ | ۲۹۸۸ | ۸۹۲۳ | ۱۵۷۱۲ |
| مالزی | ۱۵۴۱ | ۲۴۱۲ | ۴۷۶۳ | ۸۲۰۹ |
| سنگاپور | ۳۴۱۹ | ۵۸۹۴ | ۱۲۸۴۳ | ۲۰۷۶۷ |

مأخذ: ۲۰۰۱ World Bank, World Economic Indicators.

جدول شماره ۸- صادرات کالایی و سهم صادرات صنعتی
(ارقام به میلیون دلار و درصد)

| کشور | ۱۹۸۰ | ۱۹۹۰ | ۱۹۹۹ |
|---------|---------------|---------------|----------------|
| ایران | ۱۴۰۸۲ (۵) | ۱۶۸۰۰ | ۱۶۲۰۰ |
| ترکیه | ۲۹۱۰ (۲۷) | ۱۲۹۵۹ (۶۸) | ۲۶۰۲۸ (۷۸) |
| کره | ۱۷۵۱۲ (۹۰) | ۶۵۰۱۶ (۹۴) | ۱۴۴۷۴۵ (۹۱) |
| مالزی | ۱۲۹۵۸ (۱۹) | ۲۹۴۱۶ (۵۴) | ۸۴۴۵۵ (۸۰) |
| سنگاپور | ۱۹۳۷۶ (۴۷) | ۵۲۷۵۲ (۷۲) | ۱۱۴۶۸۹ (۸۶) |

توضیح: ارقام داخل پرانتز بیانگر سهم صادرات صنعتی در صادرات کالایی است.

Source: World Bank, WDI, ۲۰۰۱

جدول شماره ۹- چشم انداز آینده اقتصاد ایران - گزینه تداوم روند

| کشور | تولید ناخالص داخلی سرانه* (به دلار) | میانگین سالانه نرخ رشد جمعیت (درصد) | نرخ متوسط رشد سالانه تولید ناخالص داخلی (۱۹۹۰-۹۹ درصد) | تولید ناخالص داخلی سرانه (به دلار) ۲۰۱۵ |
|-----------|---|--|---|---|
| ایران | ۱۷۵۹ | ۱/۷ | ۶/۳ | ۲۳۷۷ |
| ترکیه | ۲۸۸۴ | ۱/۲ | ۳/۸ | ۴۳۴۹ |
| کره جنوبی | ۸۶۸۵ | ۰/۵ | ۵/۷ | ۱۹۵۴۴ |
| مالزی | ۳۴۸۰ | ۱/۶ | ۷/۳ | ۸۴۴۸ |
| سنگاپور | ۲۱۴۹۴ | ۱/۴ | ۸/۰ | ۵۹۷۶۳ |

توضیح: اطلاعات مربوط به تولید ناخالص داخلی سرانه، میانگین رشد جمعیت و نرخ متوسط رشد سالانه تولید ناخالص داخلی، در دوره

(۱۹۹۰-۹۹) از نماگرهای اقتصاد جهانی (بانک جهانی) گرفته شده است.

* بر مبنای مقیاس واقعی و نه بر مبنای برابری قدرت خرید. World bank, WDI, ۲۰۰۱

جدول شماره ۱۰- ارزش افزوده بخشهای مختلف

| موضوع | ۱۹۹۹ (میلیارد دلار) | ۲۰۱۵ (میلیارد دلار) | ۱۹۹۹-۲۰۱۵ (درصد) |
|-----------------------------------|---------------------|---------------------|------------------|
| ارزش افزوده کشاورزی | ۱۵/۶ | ۳۴/۱ | ۵/۰ |
| ارزش افزوده نفت | ۱۷/۰ | ۲۴/۲۰ | ۲/۲ |
| ارزش افزوده صنعت | ۱۵/۳ | ۹۷/۶ | ۱۲/۳ |
| ارزش افزوده خدمات و سایر فعالیتها | ۶۲/۹ | ۲۰۳/۱ | ۷/۶ |
| تولید ناخالص داخلی | ۱۱۰/۸ | ۳۵۸/۸ | ۷/۶ |
| تولید ناخالص سرانه (دلار) | ۱۷۵۹ | ۴۳۴۹ | ۵/۸ |
| جمعیت میلیون نفر | ۶۳/۰ | ۸۲/۵ | ۱/۷ |

سال ۲۰۱۵ میلادی

۵۴ میلیارد دلار

۴۱ میلیارد دلار

۳۵ میلیارد دلار

۱۰ میلیارد دلار

فروض

- صادرات، بر اساس نسبت واردات به تولید ناخالص داخلی معادل پانزده درصد (۱۵٪)

- صادرات غیر نفتی، با فرض صادرات نفت در حد ۱/۴ میلیون بشکه در روز، در سال هدف (هر بشکه ۲۵ دلار)

- صادرات نفتی، با فرض نسبت صادرات صنعتی به کل صادرات، شصت و پنج درصد (۶۵٪)

- سرمایه‌گذاری مستقیم خارجی با به‌کارگیری نسبت متوسط سرمایه‌گذاری مستقیم خارجی به تولید ناخالص داخلی، در منطقه آسیای شرقی و پاسیفیک در سال ۱۹۹۹

جدول شماره ۲- مقایسه فعالیتهای تحقیق و توسعه و سرمایه‌گذاری مستقیم خارجی

| رتبه | کشور | تحقیق و توسعه به ازای صادرات تکنولوژی برتر Hitech \$ | | تحقیق و توسعه به ازای سرمایه مستقیم خارجی (دلار) | | صادرات تکنولوژی برتر (Hitech) (میلیارد دلار) | | سهم تولیدات تکنولوژی برتر در صادرات صنعتی (درصد) | |
|------|---------------|--|-------|--|-------|--|------|--|------|
| | | ۱۹۹۸ | ۱۹۸۵ | ۱۹۹۸ | ۱۹۸۵ | ۱۹۹۸ | ۱۹۸۵ | ۱۹۹۸ | ۱۹۸۵ |
| ۳ | ژاپن | ۹۳۷/۰ | ۶۳۵/۰ | ۴/۱۰۰ | ۴۲/۶۲ | ۹/۱۴۴ | ۶/۳۶ | ۸/۲۰ | ۶/۲۹ |
| ۲ | آمریکا | ۰/۶۲۲ | ۰/۶۸۶ | ۱/۷۵ | ۱/۶۸ | ۱۹۶/۹ | ۵۳/۳ | ۲۵/۸ | ۳۱ |
| ۱ | آلمان | ۰/۳۶۸ | ۰/۸۱۶ | ۵/۰۱ | ۱۳/۰۹ | ۹۲/۷ | ۲۴/۳ | ۱۳/۲ | ۱/۱۷ |
| ۶ | سوئیس | ۰/۳۳۱ | ۰/۲۸۲ | ۱/۳۵ | ۲/۳۳ | ۱۸/۳ | ۴/۷ | ۱۷ | ۲/۲۳ |
| ۹ | سوئد | ۰/۲۸۳ | ۰/۲۳۱ | ۰/۷۱ | ۳/۳۳ | ۲۰/۴ | ۴/۱ | ۱۳/۴ | ۷/۲۴ |
| ۸ | فرانسه | ۰/۲۶۶ | ۰/۲۴۵ | ۰/۷۶ | ۱/۶۷ | ۶۵/۱ | ۱۴/۳ | ۱۴/۶ | ۶/۲۱ |
| ۱۸ | کره جنوبی | ۰/۲۶۴ | ۰/۱۱۹ | ۵/۹ | ۳/۵ | ۳۶ | ۳/۷ | ۱۲/۲ | ۲/۲۷ |
| ۵ | استرالیا | ۰/۲۳۳ | ۰/۲۸۴ | ۰/۶۵ | ۲/۱۹ | ۷/۴ | ۱/۶ | ۹/۲ | ۲/۱۲ |
| ۱۱ | دانمارک | ۰/۲۲۵ | ۰/۲۲۸ | ۰/۵۷ | ۵/۵ | ۷/۶ | ۱/۸ | ۱۰/۹ | ۱۶ |
| ۱۰ | اسپانیا | ۰/۲۱۳ | ۰/۲۲۹ | ۰/۲۸ | ۰/۲ | ۱۰/۲ | ۱/۵ | ۶ | ۳/۹ |
| ۱۵ | ایتالیا | ۰/۲۱ | ۰/۱۴۱ | ۱/۴۵ | ۰/۹۷ | ۲۴/۵ | ۷/۵ | ۹/۵ | ۱/۱۰ |
| ۴ | فنلاند | ۰/۲ | ۰/۳۴۲ | ۱/۴۵ | ۲/۹۵ | ۱۰/۵ | ۰/۸ | ۵/۷ | ۴/۲۴ |
| ۷ | کانادا | ۰/۱۷۷ | ۰/۲۷۸ | ۰/۵۲ | ۰/۹۸ | ۲۳/۸ | ۶/۲ | ۷/۱ | ۱/۱۱ |
| ۱۹ | بلژیک | ۰/۱۵۹ | ۰/۱۰۵ | ۰/۲۶ | ۰/۲ | ۱۷/۴ | ۳/۵ | ۶/۴ | ۷/۹ |
| ۱۳ | انگلیس | ۰/۱۳۴ | ۰/۱۶۷ | ۰/۴۹ | ۰/۷۲ | ۷۶/۳ | ۱۷/۹ | ۱۷/۶ | ۲/۲۸ |
| ۱۲ | فلسطین اشغالی | ۰/۱۱۳ | ۰/۲۱۱ | ۰/۶۷ | ۲/۷۶ | ۶/۶ | ۱/۱ | ۱۷ | ۳/۲۸ |
| ۱۴ | هلند | ۰/۰۹۸ | ۰/۱۶۴ | ۰/۳۴ | ۰/۷۸ | ۴۰/۸ | ۶/۹ | ۱۰/۲ | ۳/۲۴ |
| ۱۷ | تایوان | ۰/۰۶۸ | ۰/۱۳۱ | ۱/۵ | ۱/۳۷ | ۳۸/۶ | ۴/۷ | ۱۵/۴ | ۳۵ |
| ۲۶ | چین | ۰/۰۳۳ | ۰ | ۰/۰۳ | ۰ | ۳۳/۵ | ۰/۳ | ۱/۲ | ۲/۱۸ |
| ۲۱ | ایرلند | ۰/۰۲۲ | ۰/۰۱۹ | ۰/۳۸ | ۰/۳۱ | ۲۵/۲ | ۲/۷ | ۲۵/۸ | ۳/۳۹ |
| ۲۳ | سنگاپور | ۰/۰۱ | ۰/۰۰۸ | ۰/۰۷ | ۰/۰۲ | ۶۲/۳ | ۴/۷ | ۲۰/۴ | ۷/۵۶ |
| ۱۶ | مکزیک | ۰/۰۰۴ | ۰/۱۳۴ | ۰/۰۲ | ۰/۲۸ | ۳۱/۳ | ۱/۹ | ۸/۶ | ۶/۲۶ |
| ۲۵ | مالزی | ۰/۰۰۴ | ۰/۰۰۱ | ۰/۰۳ | ۰ | ۴۳/۳ | ۲/۳ | ۱۴/۸ | ۹/۴۶ |
| ۲۴ | هنگ کنگ | ۰/۰۰۲ | ۰/۰۰۳ | ۰ | ۰ | ۶ | ۲/۴ | ۱۴/۲ | ۵/۲۴ |
| ۲۰ | تایلند | ۰/۰۰۱ | ۰/۰۴۳ | ۰/۰۱ | ۰/۰۳ | ۱۵/۶ | ۰/۲ | ۲/۴ | ۳/۲۸ |
| ۲۲ | فیلیپین | ۰ | ۰/۰۱۴ | ۰/۰۱ | ۰/۰۷ | ۱۹ | ۰/۳ | ۵/۸ | ۳/۶۴ |

جدول شماره ۳- رتبه و CIP مقدار شاخص

| مقدار شاخص CIP | | کشور | رتبه | |
|----------------|-------|-----------|------|------|
| ۱۹۹۸ | ۱۹۸۵ | | ۱۹۹۸ | ۱۹۸۵ |
| ۸۸۳/۰ | ۵۸۷/۰ | سنگاپور | ۱ | ۶ |
| ۷۵۱/۰ | ۸۰۸/۰ | سوئیس | ۲ | ۱ |
| ۷۳۹/۰ | ۳۷۹/۰ | ایرلند | ۳ | ۱۵ |
| ۶۹۶/۰ | ۷۲۵/۰ | ژاپن | ۴ | ۲ |
| ۶۳۲/۰ | ۶۳۵/۰ | آلمان | ۵ | ۳ |
| ۵۶۴/۰ | ۵۹۹/۰ | آمریکا | ۶ | ۵ |
| ۵۶۲/۰ | ۶۳۳/۰ | سوئد | ۷ | ۴ |
| ۵۳۸/۰ | ۴۹۴/۰ | فنلاند | ۸ | ۷ |
| ۴۹۵/۰ | ۴۸۹/۰ | بلژیک | ۹ | ۸ |
| ۴۷۳/۰ | ۴۲۶/۰ | انگلیس | ۱۰ | ۱۲ |
| ۴۶۵/۰ | ۴۵/۰ | فرانسه | ۱۱ | ۱۰ |
| ۴۵۳/۰ | ۴۴۵/۰ | اطریش | ۱۲ | ۱۱ |
| ۴۴۳/۰ | ۴۲۴/۰ | دانمارک | ۱۳ | ۱۳ |
| ۴۲۹/۰ | ۳۹۸/۰ | هلند | ۱۴ | ۱۴ |
| ۴۱۲/۰ | ۲۹۲/۰ | تایوان | ۱۵ | ۱۹ |
| ۴۰۷/۰ | ۴۷۴/۰ | کانادا | ۱۶ | ۹ |
| ۳۸۴/۰ | ۳۷۹/۰ | ایتالیا | ۱۷ | ۱۶ |
| ۳۷/۰ | ۲۴۷/۰ | کره جنوبی | ۱۸ | ۲۲ |
| ۳۱۹/۰ | ۲۵۹/۰ | اسپانیا | ۱۹ | ۲۱ |
| ۳۰۱/۰ | ۳۴۸/۰ | نروژ | ۲۱ | ۱۷ |
| ۲۷۸/۰ | ۱۱۶/۰ | مالزی | ۲۲ | ۳۰ |
| ۲۴۶/۰ | ۱۲۵/۰ | مکزیک | ۲۳ | ۲۸ |
| ۲۴۳/۰ | | جمهوری چک | ۲۴ | |
| ۲۴۱/۰ | ۰۴۴/۰ | فیلیپین | ۲۵ | ۴۵ |
| ۲۴/۰ | ۱۵۹/۰ | پرتغال | ۲۶ | ۲۶ |
| ۲۳۹/۰ | ۰۸۸/۰ | مجارستان | ۲۷ | ۳۴ |
| ۲۲۱/۰ | | اسلونی | ۲۸ | |
| ۲۱۱/۰ | ۲۱۴/۰ | استرالیا | ۲۹ | ۲۳ |
| ۲۰۴/۰ | ۳۲/۰ | هنگ کنگ | ۳۰ | ۱۸ |
| ۱۸۶/۰ | ۱۸۸/۰ | نیوزیلند | ۳۱ | ۲۴ |
| ۱۷۲/۰ | ۰۵۸/۰ | تایلند | ۳۲ | ۴۳ |
| ۱۴۹/۰ | ۱۴/۰ | برزیل | ۳۳ | ۲۷ |

| مقدار شاخص CIP | | کشور | رتبه | |
|----------------|-------|---------------|------|------|
| ۱۹۹۸ | ۱۹۸۵ | | ۱۹۹۸ | ۱۹۸۵ |
| ۱۴۳/۰ | ۱۷۶/۰ | لهستان | ۳۴ | ۲۵ |
| ۱۴/۰ | ۱۲۲/۰ | آرژانتین | ۳۵ | ۲۹ |
| ۱۲۹/۰ | ۰۵۳/۰ | کاستاریکا | ۳۶ | ۴۴ |
| ۱۲۶/۰ | ۰۲۱/۰ | چین | ۳۷ | ۶۱ |
| ۱۰۸/۰ | ۰۸۲/۰ | ترکیه | ۳۸ | ۳۶ |
| ۱۰۸/۰ | ۰۹۶/۰ | آفریقای جنوبی | ۳۹ | ۳۲ |
| ۱۰۲/۰ | ۰۹۳/۰ | یونان | ۴۰ | ۳۳ |
| ۰۹۵/۰ | ۰۷۲/۰ | رومانی | ۴۱ | ۳۷ |
| ۰۸۹/۰ | ۰۹۹/۰ | بحرین | ۴۲ | ۳۱ |
| ۰۸۷/۰ | ۰۶۲/۰ | اروگوئه | ۴۳ | ۴۲ |
| ۰۷۷/۰ | | روسیه | ۴۴ | |
| ۰۶۸/۰ | ۰۶۴/۰ | تونس | ۴۵ | ۴۰ |
| ۰۶/۰ | ۰۸۵/۰ | ونزوئلا | ۴۶ | ۳۵ |
| ۰۵۶/۰ | ۰۳/۰ | شیلی | ۴۷ | ۵۳ |
| ۰۵۶/۰ | ۰۲۸/۰ | گواتمالا | ۴۸ | ۵۶ |
| ۰۵۴/۰ | ۰۱۲/۰ | اندونزی | ۴۹ | ۶۵ |
| ۰۵۴/۰ | ۰۳۴/۰ | هند | ۵۰ | ۵۰ |

جدول شماره ۴- دوره، تولد، رشد، بلوغ و پیری

| دوره | تولد | رشد | بلوغ | پیری |
|-----------------------|-------------------|---|-----------------|----------------|
| درآمد | پایین | بالا | متوسط | پایین |
| رشد بازار | متوسط | بالا | متوسط | پایین |
| فعالیت اصلی | اختراع و پژوهش | ابتکار و مهندسی | مدیریت و کارگری | کارگری و تأمین |
| سیاست اصلی | خلق تکنولوژی | تولید محصولات منحصر به فرد و توسعه تکنولوژی | تولید انبوه | تولید انبوه |
| هدف اصلی تولید | رهبری در تکنولوژی | رهبری در محصول | رهبری در قیمت | گردش امور |
| طرف اقتصادی مورد توجه | طرف عرضه | طرف عرضه | طرف تقاضا | طرف تقاضا |
| ریسک | بالا | متوسط | متوسط | بالا |
| نرخ بازگشت سرمایه | ۰-۵۰ | ۳-۱۰ | ۱-۳ | ۰-۱ |
| امکان دسترسی به بازار | متوسط | بالا | رقابتی | پایین |

جدول شماره ۱- مقایسه شاخصهای اقتصادی در دوره (۹۴-۱۳۸۴) در دو گزینه ادامه روند موجود، و گزینه مطلوب چشم‌انداز

| موضوع | ادامه روند موجود | گزینه مطلوب |
|--|------------------|----------------------------|
| رشد متوسط سالانه تولید ناخالص داخلی (درصد) | ۳/۹ | ۸/۶ |
| رشد متوسط سالانه درآمد سرانه (درصد) | ۲/۵ | ۷/۲ (دو برابر سال پایه) |
| رشد متوسط سالانه سرمایه‌گذاری (درصد) | ۳/۹ | ۱۰/۹ |
| رشد متوسط سالانه بهره‌وری نیروی کار (درصد) | ۱/۵ | ۴/۴ |
| نرخ بیکاری (درصد) در پایان دوره | ۱۷/۵ | ۷/۰ |
| جمعیت بیکار (هزار نفر) در پایان دوره | ۵۲۵۷ | ۲۱۸۴ |
| صادرات کالاهای غیر نفتی (میلیون دلار) در سال پایان دوره | ۱۰۹۲۰ | ۳۱۵۲۷ |
| صادرات صنعتی (میلیون دلار) در سال پایان دوره | ۵۳۲۰ | ۲۳۶۴۵ |
| تراز تجاری (میلیون دلار) در سال پایان دوره | -۱۹۸۴۰ | ۰ |
| سرمایه‌گذاری مستقیم خارجی (میلیون دلار) در سال پایان دوره | ۱۱۲۶/۵ | ۶۳۰/۶ |
| رشد متوسط سالانه نقدینگی (درصد) | ۲۷/۳ | ۱۶/۰ |
| نرخ متوسط سالانه تورم (درصد) | ۲۲/۰ | ۵/۰ |
| نسبت هزینه دهک ثروتمندترین به دهک فقیرترین افراد جامعه در پایان دوره | ۲۲/۷ | ۱۴/۰ |

جدول شماره ۵- صادر کنندگان محصولات مبتنی بر مزیت طبیعی، بر اساس میزان صادرات

| رتبه | ۱۹۸۵ | (میلیون دلار) | ۱۹۹۸ | (میلیون دلار) |
|------|-----------------------------------|---------------|---------|---------------|
| ۱ | آمریکا | ۲۲۰۶۵ | آمریکا | ۶۱۰۵۵ |
| ۲ | آلمان | ۲۱۷۹۵ | آلمان | ۵۴۵۷۵ |
| ۳ | فرانسه | ۱۷۱۳۰ | فرانسه | ۴۱۱۸۵ |
| ۴ | هلند | ۱۷۰۱۲ | بلژیک | ۳۴۴۰۰ |
| ۵ | کانادا | ۱۴۷۵۹ | انگلیس | ۳۴۳۸۰ |
| ۶ | ایتالیا | ۱۲۷۱۳ | کانادا | ۳۲۶۲۴ |
| ۷ | انگلیس | ۱۲۲۰۰ | هلند | ۲۹۷۴۱ |
| ۸ | بلژیک | ۱۱۳۰۶ | ایتالیا | ۲۸۲۶۶ |
| ۹ | ژاپن | ۹۱۰۵ | ژاپن | ۲۳۳۳۳ |
| ۱۰ | سوئد | ۷۹۲۷ | ایرلند | ۱۶۶۵۱ |
| ۱۱ | سنگاپور | ۶۸۸۳ | اسپانیا | ۱۵۹۸۹ |
| ۱۲ | اسپانیا | ۵۵۲۳ | چین | ۱۵۰۹۱ |
| ۱۳ | فنلاند | ۵۴۶۲ | سوئد | ۱۴۴۹۳ |
| ۱۴ | برزیل | ۵۳۲۰ | فنلاند | ۱۴۲۸۰ |
| ۱۵ | سوئیس | ۵۰۵۱ | سنگاپور | ۱۳۷۶۴ |
| ۱۶ | دانمارک | ۲۹۶۲ | سوئیس | ۱۲۲۵۱ |
| ۱۷ | اتریش | ۲۹۱۲ | کره | ۱۱۸۲۹ |
| ۱۸ | تایوان | ۲۷۳۵ | برزیل | ۱۱۷۴۲ |
| ۱۹ | ونزوئلا | ۲۵۷۷ | مالزی | ۹۸۹۱ |
| ۲۰ | مالزی | ۲۵۵۳ | فلسطین | ۷۹۰۲ |
| ۲۱ | کره | ۲۳۸۰ | اتریش | ۷۸۰۲ |
| ۲۲ | ایرلند | ۲۱۹۷ | تایلند | ۷۰۲۷ |
| ۲۳ | فلسطین اشغالی | ۲۰۰۱ | دانمارک | ۶۲۸۲ |
| ۲۴ | استرالیا | ۱۷۷۶ | مکزیک | ۶۱۱۷ |
| ۲۵ | هند | ۱۷۴۵ | هند | ۶۱۰۲ |
| | مجموع ۲۵ کشور اول | ۱۹۸۰۸۹ | | ۵۱۶۷۷۲ |
| | جمع کل در جهان | ۲۱۵۴۱۸ | | ۵۹۳۸۱۲ |
| | سهم ۲۵ کشور اول در کل جهان (درصد) | ۹۲ | | ۸۷ |

جدول شماره ۶- صادر کنندگان محصولات با تکنولوژی پایین، بر اساس میزان صادرات

| ۱۹۹۸ (میلیون دلار) | | ۱۹۸۵ (میلیون دلار) | | رتبه |
|-----------------------|-----------|-----------------------|-----------------------------------|------|
| ۷۶۴۶۳ | چین | ۲۵۲۶۳ | آلمان | ۱ |
| ۷۰۲۰۸ | ایتالیا | ۲۴۷۵۶ | ایتالیا | ۲ |
| ۶۶۷۵۶ | آلمان | ۲۱۳۰۱ | ژاپن | ۳ |
| ۵۵۵۵۴ | آمریکا | ۱۴۶۰۴ | تایوان | ۴ |
| ۳۶۶۹۷ | فرانسه | ۱۳۱۳۹ | فرانسه | ۵ |
| ۳۰۷۱۶ | تایوان | ۱۱۵۲۳ | کره جنوبی | ۶ |
| ۳۰۰۲۲ | انگلیس | ۹۶۸۳ | هنگ کنگ | ۷ |
| ۲۹۶۲۹ | ژاپن | ۹۰۸۶ | آمریکا | ۸ |
| ۲۵۶۴۷ | بلژیک | ۸۰۸۲ | بلژیک | ۹ |
| ۲۳۰۵۴ | کره | ۸۰۵۹ | انگلیس | ۱۰ |
| ۱۷۵۲۲ | مکزیک | ۵۲۴۶ | هلند | ۱۱ |
| ۱۶۷۵۵ | هلند | ۴۷۰۷ | اسپانیا | ۱۲ |
| ۱۴۹۶۱ | اسپانیا | ۴۵۳۵ | اتریش | ۱۳ |
| ۱۴۵۱۸ | کانادا | ۴۴۵۸ | سوئیس | ۱۴ |
| ۱۲۹۳۲ | اتریش | ۴۲۹۵ | سوئد | ۱۵ |
| ۱۲۲۶۳ | هنگ کنگ | ۲۹۶۵ | کانادا | ۱۶ |
| ۱۱۵۰۴ | سوئیس | ۲۵۹۰ | برزیل | ۱۷ |
| ۱۱۲۵۹ | ترکیه | ۲۲۵۶ | پرتغال | ۱۸ |
| ۹۸۵۱ | هند | ۲۲۳۵ | ترکیه | ۱۹ |
| ۹۲۲۱ | تایلند | ۲۰۹۷ | فنلاند | ۲۰ |
| ۹۲۱۶ | سوئد | ۲۰۹۱ | دانمارک | ۲۱ |
| ۸۵۹۲ | پرتغال | ۱۹۵۰ | هند | ۲۲ |
| ۷۸۲۵ | لهستان | ۱۳۶۹ | سنگاپور | ۲۳ |
| ۷۰۰۸ | دانمارک | ۱۰۴۵ | یونان | ۲۴ |
| ۷۰۰۲ | جمهوری چک | ۱۰۳۱ | فلسطین | ۲۵ |
| ۶۱۵۱۷۵ | | ۱۸۸۳۶۶ | مجموع ۲۵ کشور اول | |
| ۶۹۴۱۳۸ | | ۱۹۷۳۷۶ | جمع کل در جهان | |
| ۸۹ | | ۹۵ | سهم ۲۵ کشور اول در کل جهان (درصد) | |

جدول شماره ۷- صادر کنندگان محصولات با تکنولوژی متوسط، بر اساس میزان صادرات

| ۱۹۹۸ (میلیون دلار) | | ۱۹۸۵ (میلیون دلار) | | رتبه |
|-----------------------|-----------|-----------------------|-----------------------------------|------|
| ۲۳۲۴۲۹ | آلمان | ۱۰۱۶۹۷ | ژاپن | ۱ |
| ۱۹۰۷۳۵ | ژاپن | ۷۹۲۵۶ | آلمان | ۲ |
| ۱۸۹۲۱۵ | آمریکا | ۵۴۵۱۴ | آمریکا | ۳ |
| ۹۷۱۵۴ | فرانسه | ۲۸۳۵۷ | فرانسه | ۴ |
| ۹۳۰۰۳ | ایتالیا | ۲۵۵۰۰ | ایتالیا | ۵ |
| ۸۴۰۱۳ | انگلیس | ۲۳۲۷۴ | کانادا | ۶ |
| ۵۸۷۲۴ | کانادا | ۲۰۷۰۲ | انگلیس | ۷ |
| ۵۶۹۷۵ | بلژیک | ۱۴۱۷۷ | بلژیک | ۸ |
| ۴۲۳۶۶ | کره | ۱۱۱۸۴ | یونان | ۹ |
| ۴۰۳۳۲ | مکزیک | ۱۰۵۴۳ | هلند | ۱۰ |
| ۴۰۳۰۱ | اسپانیا | ۱۰۳۶۲ | کره | ۱۱ |
| ۳۵۸۸۴ | هلند | ۱۰۳۰۸ | سوئیس | ۱۲ |
| ۳۰۸۵۳ | چین | ۶۵۰۶ | اسپانیا | ۱۳ |
| ۲۹۶۵۷ | سوئیس | ۵۸۸۷ | اتریش | ۱۴ |
| ۲۷۷۶۱ | تایوان | ۵۸۱۸ | تایوان | ۱۵ |
| ۲۴۸۹۸ | سوئد | ۳۷۰۸ | سنگاپور | ۱۶ |
| ۱۹۷۱۹ | اتریش | ۳۶۱۲ | برزیل | ۱۷ |
| ۱۸۲۱۴ | سنگاپور | ۳۳۷۸ | فنلاند | ۱۸ |
| ۱۲۰۰۱ | مالزی | ۲۹۹۹ | دانمارک | ۱۹ |
| ۱۰۹۲۶ | برزیل | ۲۹۴۰ | هنگ کنگ | ۲۰ |
| ۱۰۶۷۵ | جمهوری چک | ۱۹۵۳ | لهستان | ۲۱ |
| ۱۰۳۶۳ | فنلاند | ۱۳۹۵ | نروژ | ۲۲ |
| ۸۵۳۴ | دانمارک | ۱۳۷۵ | مکزیک | ۲۳ |
| ۷۸۰۱ | پرتغال | ۱۱۶۰ | ایرلند | ۲۴ |
| ۷۷۷۲ | مجارستان | ۱۰۱۹ | پرتغال | ۲۵ |
| ۱۳۸۰۳۰۵ | | ۴۳۱۶۲۴ | مجموع ۲۵ کشور اول | |
| ۱۴۴۴۹۸۷ | | ۴۳۷۹۹۰ | جمع کل در جهان | |
| ۹۶ | | ۹۹ | سهم ۲۵ کشور اول در کل جهان (درصد) | |

جدول شماره ۸- صادر کنندگان محصولات مبتنی بر تکنولوژی بالا ، بر اساس میزان صادرات

| رتبه | ۱۹۸۵ | | رتبه | ۱۹۹۸ | |
|------|-----------------------------------|--------|------|---------------|--------|
| | (میلیون دلار) | | | (میلیون دلار) | |
| ۱۹۸۵ | آمریکا | ۴۱۸۵۹ | ۱ | آمریکا | ۱۷۰۵۱۳ |
| ۲ | ژاپن | ۳۵۷۳۱ | ۲ | ژاپن | ۱۰۹۶۲۷ |
| ۳ | آلمان | ۲۱۷۹۵ | ۳ | آلمان | ۸۳۳۲۴ |
| ۴ | انگلیس | ۱۳۰۱۳ | ۴ | انگلیس | ۶۸۲۷۶ |
| ۵ | فرانسه | ۱۲۱۴۱ | ۵ | سنگاپور | ۵۸۶۸۷ |
| ۶ | ایتالیا | ۷۰۶۳ | ۶ | فرانسه | ۵۷۰۲۵ |
| ۷ | هلند | ۵۱۹۵ | ۷ | تایوان | ۳۶۹۴۴ |
| ۸ | تایوان | ۴۴۸۰ | ۸ | هلند | ۳۳۹۳۰ |
| ۹ | کانادا | ۴۴۷۸ | ۹ | کره | ۳۲۸۳۰ |
| ۱۰ | سوئیس | ۴۳۸۱ | ۱۰ | مالزی | ۳۰۹۲۶ |
| ۱۱ | سنگاپور | ۳۸۷۹ | ۱۱ | چین | ۳۰۵۱۸ |
| ۱۲ | سوئد | ۳۸۶۲ | ۱۲ | مکزیک | ۲۷۵۷۹ |
| ۱۳ | کره جنوبی | ۳۵۴۱ | ۱۳ | ایتالیا | ۲۳۰۲۳ |
| ۱۴ | بلژیک | ۲۸۲۷ | ۱۴ | ایرلند | ۲۲۸۰۱ |
| ۱۵ | هنگ کنگ | ۲۲۶۹ | ۱۵ | سوئد | ۱۸۳۵۸ |
| ۱۶ | ایرلند | ۲۱۲۳ | ۱۶ | کانادا | ۱۸۱۰۶ |
| ۱۷ | اتریش | ۱۴۶۴ | ۱۷ | فیلیپین | ۱۸۰۸۱ |
| ۱۸ | دانمارک | ۱۳۵۶ | ۱۸ | سوئیس | ۱۷۳۳۱ |
| ۱۹ | مالزی | ۱۲۷۷ | ۱۹ | بلژیک | ۱۴۸۹۷ |
| ۲۰ | اسپانیا | ۱۲۵۵ | ۲۰ | تایلند | ۱۲۶۶۷ |
| ۲۱ | فلسطین | ۹۴۲ | ۲۱ | فنلاند | ۹۹۵۵ |
| ۲۲ | مکزیک | ۷۱۷ | ۲۲ | اسپانیا | ۸۶۹۶ |
| ۲۳ | فنلاند | ۷۱۶ | ۲۳ | اتریش | ۶۵۱۹ |
| ۲۴ | لهستان | ۶۶۵ | ۲۴ | فلسطین | ۶۲۴۷ |
| ۲۵ | برزیل | ۵۹۹ | ۲۵ | دانمارک | ۵۸۱۰ |
| | مجموع ۲۵ کشور اول | ۱۷۷۶۲۸ | | | ۹۲۲۶۶۱ |
| | جمع کل در جهان | ۱۷۹۳۸۰ | | | ۶۵۲۶۸۵ |
| | سهم ۲۵ کشور اول در کل جهان (درصد) | ۹۹ | | | ۹۷ |

جدول شماره ۹- صادرات ایران و جهان

| درصد صادرات ایران در جهان ۱۹۹۸ | صادرات ایران در ۱۹۹۸ | درصد رشد طی ۱۹۸۵-۹۸ | درصد در کل صادرات جهانی ۱۹۹۸ | صادرات جهان در ۱۹۹۸ | درصد در کل صادرات جهانی ۱۹۸۵ | صادرات جهان در ۱۹۸۵ | صنایع بر اساس تکنولوژی |
|--------------------------------|----------------------|---------------------|------------------------------|---------------------|------------------------------|---------------------|---------------------------|
| ۲۰/۰ | ۱۱۷۷ | ۱/۸ | ۱/۱۶ | ۵۹۳۸۱۲ | ۹/۲۰ | ۲۱۵۴۱۸ | صنایع مبتنی بر مزیت طبیعی |
| ۱۱/۰ | ۷۳۳ | ۱۰/۲ | ۱۸/۸ | ۶۹۴۱۳۸ | ۱۹/۲ | ۱۹۷۳۷۶ | صنایع با تکنولوژی پایین |
| ۰۸/۰ | ۱۰۹۴ | ۹/۶ | ۳۹/۲ | ۱۴۴۴۹۸۷ | ۴۲/۵ | ۴۳۷۹۹۰ | صنایع با تکنولوژی متوسط |
| ۰۰/۰ | ۰/۷ | ۱۳/۷ | ۲۵/۸ | ۹۵۲۶۸۲ | ۱۷/۴ | ۱۷۹۳۸۰ | صنایع با تکنولوژی بالا |

جدول شماره ۱- خصوصیت دولت ملی در مقابل امت و طبقه

| طبقه | امت | ملت - دولت | علتهای چهارگانه |
|---|--|---|--|
| سعادت مادی توانگری اقتصادی مدیریت نرم افزاری مدیر - تولید کار گزار کار و سرمایه | رستگاری حاکمیت الهی تفسیر امام - اقتدای امت عبادت | امنیت حاکمیت انسانی مدیریت شهریاری تولید قدرت شهروندی - قدرت | علت غائی علت صورتی علت فاعلی علت مادی |

جدول شماره ۲- ترسیم مؤلفه‌ها

| | | |
|--------------------|--------------------------------|--------------------------|
| عمل مبتنی بر شناخت | ذهنیت شناختی مدرسی و فرا مدرسی | ذهنیت و اقدام پیشا شناخت |
|--------------------|--------------------------------|--------------------------|

جدول شماره ۱- تصویر کلی وضعیت پروژه‌های سرمایه‌گذاری تا سال ۱۳۸۰

| زمان شروع | تعداد | درصد از کل | وزن اعتبار نسبت به تمامی پروژه‌ها | میانگین پیشرفت فیزیکی | میانگین مدت اجرا |
|-------------------|-------|------------|-----------------------------------|-----------------------|------------------|
| قبل از برنامه دوم | ۱۸۷۴ | ۲۱/۱ | ۳۳/۲ | ۶۴/۸ | ۱۴ سال |
| طول برنامه دوم | ۲۸۰۴ | ۳۱/۵ | ۲۸/۹ | ۴۶/۶ | ۷/۳ سال |
| در سال ۱۳۷۹ | ۱۹۰۲ | ۲۱/۴ | ۲۵/۴ | ۳۶/۳ | ۴/۸ سال |
| در سال ۱۳۸۰ | ۲۳۱۲ | ۲۶ | ۱۲/۵ | ۲۱/۹ | ۴/۷ سال |

مأخذ: جلد دوم گزارش اقتصادی و نظارت بر عملکرد سال دوم برنامه سوم توسعه سال ۱۳۸۱

جدول شماره ۱- تحول جمعیت کشور به تفکیک جنس در فاصله سالهای (۱۳۸۰-۹۴)

(جمعیت به هزار نفر)

| جنس | ۱۳۸۰ | ۱۳۹۴ | افزایش خالص | متوسط نرخ رشد سالانه (درصد) |
|----------|-------|-------|-------------|-----------------------------|
| مرد و زن | ۶۴۵۸۴ | ۷۸۱۷۴ | ۱۳۵۹۰ | ۱/۳۷ |
| مرد | ۳۲۷۷۷ | ۳۹۵۶۱ | ۶۷۸۴ | ۱/۳۵ |
| زن | ۳۱۸۰۷ | ۳۸۶۱۳ | ۶۸۰۶ | ۱/۳۹ |

جدول شماره ۲- تحول جمعیت کشور به تفکیک شهر و روستا در فاصله سالهای (۱۳۸۰-۹۴)

(جمعیت به هزار نفر)

| حوزه زیست | ۱۳۸۰ | ۱۳۹۴ | افزایش خالص | متوسط نرخ رشد سالانه (درصد) |
|-------------|-------|-------|-------------|-----------------------------|
| شهر و روستا | ۶۴۵۸۴ | ۷۸۱۷۴ | ۱۳۵۹۰ | ۱/۳۷ |
| شهر | ۴۱۷۲۲ | ۵۶۱۲۹ | ۱۴۴۰۷ | ۲/۱۴ |
| روستا | ۲۲۸۶۲ | ۲۲۰۴۵ | -۸۱۷ | -۰/۲۶ |

جدول شماره ۳- تحولات ساختاری جمعیت کشور در فاصله سالهای (۱۳۸۰-۹۴)

(جمعیت به هزار نفر)

| طیفهای سنی | ۱۳۸۰ | | ۱۳۸۷ | | ۱۳۹۴ | |
|-----------------|-------|-------|-------|-------|-------|-------|
| | تعداد | درصد | تعداد | درصد | تعداد | درصد |
| کمتر از ۱۵ سال | ۲۰۶۲۹ | ۳۱/۹ | ۱۸۶۲۲ | ۲۶/۱ | ۱۹۵۵۱ | ۲۵/۰ |
| ۱۵-۶۴ ساله | ۴۰۸۹۰ | ۶۳/۳ | ۴۹۴۳۸ | ۶۹/۲ | ۵۴۶۶۴ | ۶۹/۹ |
| ۱۵-۲۹ ساله | ۲۱۳۱۱ | ۳۳/۰ | ۲۴۵۳۳ | ۳۴/۴ | ۲۱۰۳۶ | ۲۶/۹ |
| ۲۰-۲۹ ساله | ۱۲۲۶۳ | ۱۹/۰ | ۱۷۰۴۷ | ۲۴/۴ | ۱۵۱۲۲ | ۱۹/۳ |
| ۳۰-۴۴ ساله | ۱۲۱۴۰ | ۱۸/۸ | ۱۴۸۶۵ | ۲۰/۸ | ۲۰۱۰۱ | ۲۵/۷ |
| ۴۵-۶۴ ساله | ۷۴۳۹ | ۱۱/۵ | ۱۰۰۴۰ | ۱۴/۰ | ۱۳۵۲۷ | ۱۷/۳ |
| ۶۵ ساله و بیشتر | ۳۰۶۵ | ۴/۷ | ۳۳۳۴ | ۴/۷ | ۳۹۵۹ | ۵/۱ |
| کل | ۶۴۵۸۴ | ۱۰۰/۰ | ۷۱۳۹۴ | ۱۰۰/۰ | ۷۸۱۷۴ | ۱۰۰/۰ |

جدول شماره ۴- برخی از مشخصه‌های ساختاری جمعیت کشور در فاصله سالهای (۹۴-۱۳۸۰)

| مشخصه‌ها | ۱۳۸۰ | ۱۳۸۷ | ۱۳۹۴ |
|--|-------|-------|-------|
| ضریب جوانی (درصد) | ۳۱/۹ | ۲۶/۱ | ۲۵/۰ |
| نرخ وابستگی (درصد) | ۵۷/۹ | ۴۴/۴ | ۴۳/۰ |
| ضریب سالمندی (۶۰ ساله و بیشتر) (درصد) | ۶/۷ | ۶/۷ | ۸/۰ |
| نسبت زنان بالقوه بارور (۱۵-۴۹ ساله) (درصد) | ۵۶/۵ | ۶۰/۲ | ۵۸/۴ |
| شمار سالمندان (۶۰ ساله و بیشتر) (هزار نفر) | ۴۳۳۳ | ۴۸۱۳ | ۶۲۵۵ |
| شمار زنان بالقوه بارور (۱۵-۴۹ ساله) (هزار نفر) | ۱۷۹۶۰ | ۲۱۲۱۶ | ۲۲۵۳۱ |

جدول شماره ۵ - رشد اقتصادی و تولید سرانه

| سال | تولید ناخالص واقعی (میلیارد ریال) | رشد اقتصادی (درصد) | جمعیت (نفر) | تولید سرانه (هزار ریال) |
|-------------------------------------|--------------------------------------|--------------------|----------------|----------------------------|
| ۱۳۸۰ | ۱۹۴۷۱ | ۵/۴ | ۶۴۹۰۷۰۰۰ | ۳۰۰ |
| ۱۳۸۴ | ۲۳۹۲۱ | ۴/۸ | ۶۸۲۰۶۳۴۴ | ۳۵۱ |
| ۱۳۹۴ | ۳۳۲۵۹ | ۳/۶ | ۷۸۱۷۳۹۲۸ | ۴۱۸ |
| میانگین رشد سالانه (درصد) | - | ۳/۹ | - | ۲/۴ |
| میانگین رشد سالانه (۸۳-۱۳۸۰) (درصد) | - | ۵/۴ | - | - |

جدول شماره ۶ - سهم و رشد ارزش افزوده بخشهای اقتصادی واحد: درصد

| عنوان | متوسط رشد سالانه ارزش افزوده بخشها طی (۹۴-۱۳۸۴) | ۱۳۸۰ | ۱۳۸۴ | ۱۳۹۴ |
|------------------------|--|------|------|------|
| کشاورزی | ۳/۱ | ۲۱/۷ | ۲۰/۹ | ۱۹/۳ |
| صنایع و معادن | ۵/۷ | ۲۵ | ۲۷ | ۳۲/۱ |
| ساختمان | ۵/۸ | ۴/۶ | ۵/۱ | ۶/۲ |
| نفت | -۰/۸ | ۱۱/۹ | ۹/۵ | ۶ |
| خدمات | ۴/۶ | ۳۹/۹ | ۴۰/۵ | ۴۳/۴ |
| رشد تولید ناخالص داخلی | ۳/۹ | - | - | - |

نمودار شماره ۱- رشد اقتصادی طی سالهای (۱۳۷۹-۹۴)

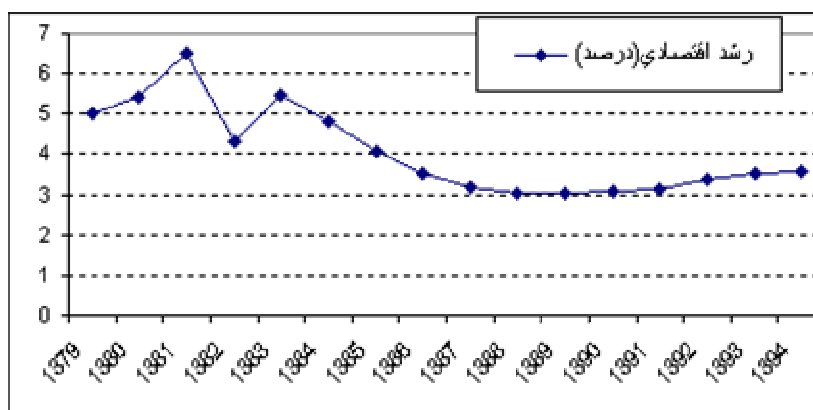

نمودار شماره ۲- سهم بخشهای اقتصادی در سال ۱۳۸۰

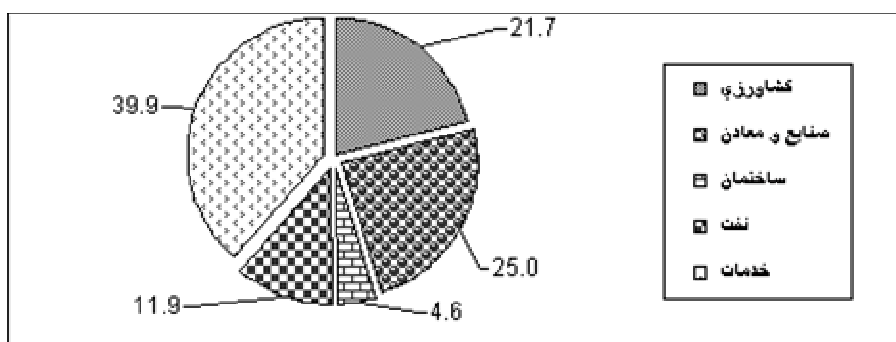

نمودار شماره ۳- سهم بخشهای اقتصادی در سال ۱۳۸۴

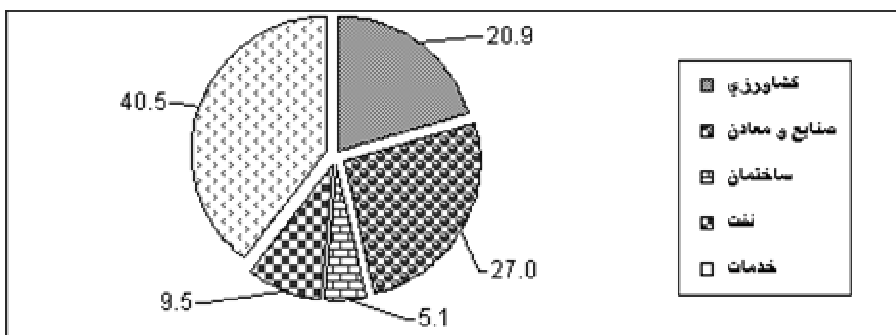

نمودار شماره ۴- سهم بخشهای اقتصادی در سال ۱۳۹۴

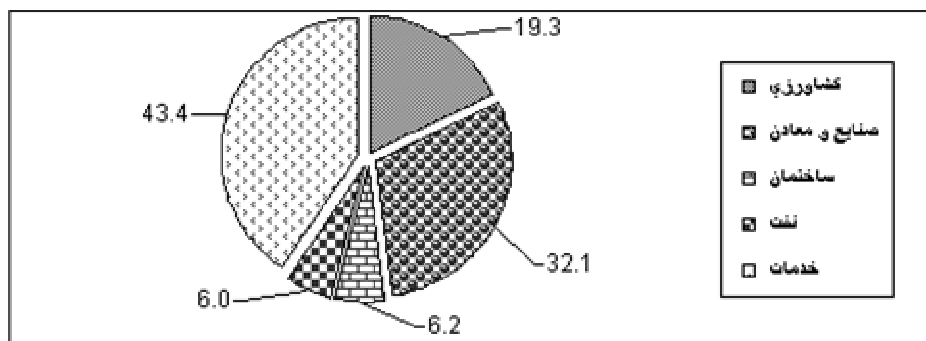

جدول شماره ۷ - گزینه مطلوب رشد طی دوره (۹۴-۱۳۸۴)

| (۱۳۸۴-۹۴) | | عنوان |
|-------------|-------------|--|
| سناریوی دوم | سناریوی اول | |
| ۴ | ۷ | نرخ بیکاری |
| ۴/۴ | ۴/۴ | رشد بهره‌وری |
| ۹ | ۸/۶ | رشد اقتصادی |
| ۸ | ۷ | رشد تولید سرانه |
| ۳۳۵۹۵ | ۳۲۲۶۴ | تولید سرانه (هزار ریال) (به قیمت ثابت ۱۳۸۱) |
| ۲۶۲۲۶۹۳ | ۲۵۲۲۲۰۱ | تولید ناخالص داخلی واقعی (به قیمت ثابت ۱۳۸۱) |

جدول شماره ۸ - رشد ارزش افزوده بخشهای اقتصادی در سال ۱۳۹۴ (گزینه مطلوب) بر حسب گزینه رشد اقتصادی (۸/۶٪)

| (۱۳۸۴-۹۴) | | عنوان |
|-------------------------------------|--|---------------|
| رشد متوسط سالانه ارزش افزوده (درصد) | | |
| ۴/۹ | | کشاورزی |
| ۱۱/۶ | | صنایع و معادن |
| ۲/۱ | | نفت و گاز |
| ۹/۴ | | خدمات |

جدول شماره ۹ - رشد ارزش افزوده بخشهای اقتصادی در سال ۱۳۹۴ (گزینه مطلوب) بر حسب گزینه رشد اقتصادی (۹٪)

| ۱۳۸۴-۹۴ | | عنوان |
|-------------------------------------|--|---------------|
| رشد متوسط سالانه ارزش افزوده (درصد) | | |
| ۵/۳ | | کشاورزی |
| ۱۲/۱ | | صنایع و معادن |
| ۲/۱ | | نفت و گاز |
| ۹/۸ | | خدمات |

جدول شماره ۱۰ - میزان برآورد سرمایه‌گذاری به میلیارد ریال (به قیمت ثابت سال ۱۳۶۱)

| سال | سرمایه‌گذاری کل | سرمایه‌گذاری خصوصی | سرمایه‌گذاری دولتی |
|-------------|-----------------|--------------------|--------------------|
| ۱۳۸۰ | ۲۹۶۹ | ۱۹۶۰ | ۹۵۶ |
| ۱۳۸۴ | ۳۵۸۸ | ۲۳۶۸ | ۱۲۲۰ |
| ۱۳۸۹ | ۴۲۳۴ | ۲۷۹۵ | ۱۴۴۰ |
| ۱۳۹۴ | ۴۹۸۹ | ۳۲۹۳ | ۱۶۹۶ |
| میانگین رشد | ۳٫۸ | ۳٫۷ | ۳٫۷ |

نمودار شماره ۵- مقادیر رشد سرمایه‌گذاری بر مبنای سناریوی نسبت (۱۵٪) سرمایه‌گذاری به تولید ناخالص داخلی

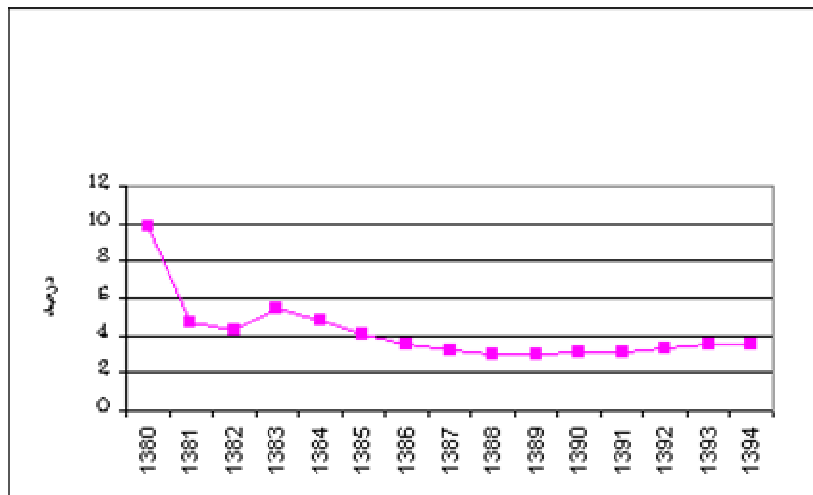

جدول شماره ۱۱- رشد و سهم سرمایه‌گذاری ناخالص بخشهای خصوصی و دولتی در دوره (۹۴-۱۳۸۴) (درصد)

| سرمایه‌گذاری دولتی | | سرمایه‌گذاری خصوصی | | سرمایه‌گذاری کل | رشد تولید ناخالص داخلی |
|--------------------|-------------------|--------------------|-------------------|-------------------|------------------------|
| سهم از کل (۱۳۹۴) | متوسط رشد طی دوره | سهم از کل (۱۳۹۴) | متوسط رشد طی دوره | متوسط رشد طی دوره | |
| ۲۷ | ۲/۵ | ۷۳ | ۱۵ | ۱۰/۹ | گزینه (۸/۶٪) |
| ۲۷ | ۲/۱ | ۷۳ | ۱۲/۸ | ۹/۳ | گزینه (۷٪) |

جدول شماره ۱۲- رشد و سهم پس‌انداز ناخالص در دوره (۹۴-۱۳۸۴) (درصد)

| نسبت پس‌انداز به GDP | رشد پس‌انداز ناخالص | گزینه رشد تولید ناخالص داخلی واقعی |
|----------------------|---------------------|------------------------------------|
| ۳۵ | ۱۳/۵ | ۸/۶ |
| ۳۵ | ۱۰/۹۸ | ۷ |

جدول شماره ۱۳- رشد سرمایه‌گذاری مطلوب در سال ۱۳۹۴ (به قیمت ثابت سال ۱۳۶۱)

| نسبت سرمایه‌گذاری به GDP | سرمایه‌گذاری | | تولید ناخالص داخلی واقعی | |
|--------------------------|--------------|-------|--------------------------|-------|
| | رشد | میزان | رشد | میزان |
| ۳۰ | ۱۵.۲ | ۱۸۲۹۳ | ۹ | ۶۰۹۷۶ |
| ۳۰ | ۱۴.۸ | ۱۷۵۶۸ | ۸.۶ | ۵۸۵۵۹ |

جدول شماره ۱۴- مقادیر سرمایه‌گذاری ناخالص بخشهای خصوصی و دولتی در سال ۱۳۹۴ (به قیمت ثابت سال ۱۳۶۱)

| سرمایه‌گذاری دولتی | | سرمایه‌گذاری خصوصی | | | سرمایه‌گذاری کل | | |
|--------------------|-----|--------------------|-----------|------|-----------------|------|-------|
| سهم از کل | رشد | میزان | سهم از کل | رشد | میزان | رشد | میزان |
| ۲۷ | ۳/۷ | ۴۹۳۹ | ۷۳ | ۲۰/۷ | ۱۳۳۵۴ | ۱۵/۲ | ۱۸۲۹۳ |
| ۲۷ | ۳/۴ | ۴۷۴۳ | ۷۳ | ۲۰/۴ | ۱۲۸۲۴ | ۱۴/۸ | ۱۷۵۶۸ |

جدول شماره ۱۵- مقادیر پس‌انداز ناخالص در سال ۱۳۹۴ (به قیمت ثابت سال ۱۳۶۱)

| نسبت پس‌انداز به GDP | | پس‌انداز ناخالص | | تولید ناخالص داخلی واقعی | |
|----------------------|------|-----------------|-------|--------------------------|-------|
| | | رشد | میزان | رشد | میزان |
| ۳۵ | ۴۹۳۹ | ۱۳.۹ | ۲۱۳۴۱ | ۹ | ۶۰۹۷۶ |
| ۳۵ | ۴۷۴۳ | ۱۳.۵ | ۲۰۴۹۵ | ۸.۶ | ۵۸۵۵۹ |

جدول شماره ۱۶ - پیش‌بینی متغیرها و شاخصهای بازار کار بر اساس روند گذشته در دوره (۹۴-۱۳۸۰)

| سال | جمعیت فعال | جمعیت شاغل | جمعیت بیکار | نرخ بیکاری | نرخ مشارکت |
|------------------------------|------------|------------|-------------|------------|------------|
| ۱۳۸۰ | ۱۹۱۳۹۰۰۰ | ۱۵۹۵۷۰۰۰ | ۳۱۸۲۰۰۰ | ۱۶/۶۳ | ۳۶/۵۲ |
| ۱۳۸۴ | ۲۱۳۱۳۵۲۶ | ۱۷۶۰۷۷۹۶ | ۳۷۰۵۷۳۰ | ۱۷/۳۹ | ۳۷/۹۸ |
| ۱۳۹۴ | ۲۶۷۹۰۱۴۹ | ۲۱۸۸۸۳۹۷ | ۴۹۰۱۷۵۲ | ۱۸/۳۰ | ۴۱/۲۱ |
| متوسط رشد دوره (۹۴-۱۳۸۴) | ۲/۳۱ | ۲/۲۰ | ۲/۸۴ | ۰/۵۱۱ | ۰/۸۲ |
| اشتغال سالانه دوره (۹۴-۱۳۸۴) | ۴۲۳۶۰۳ | | | | |

جدول شماره ۱۷ - پیش‌بینی متغیرهای بازار کار بر اساس گزینه مطلوب

| موضوع | ۱۳۸۴ | ۱۳۹۴ | متوسط رشد سالانه ۹۴-۱۳۸۴ |
|-----------------------|-----------|----------|--------------------------|
| جمعیت فعال | ۲۱۵۲۷۶۲۳ | ۲۹۹۰۴۲۱۰ | ۳/۳۴ |
| نرخ بیکاری | ۱۳/۸۰ | ۷ | -۶/۵۶ |
| جمعیت ۱۰ سال و بالاتر | ۵۶۱۲۰۵۱۱ | ۶۵۰۰۹۱۵۳ | ۱/۴۸ |
| نرخ مشارکت | ۳۸/۳۶ | ۴۶ | ۱/۸۳ |
| جمعیت شاغل | ۱۸۵۵۶۵۱۲ | ۲۷۸۱۰۹۱۶ | ۴/۱۶ |
| جمعیت بیکار | ۲۹۷۱۱۱۱ | ۲۰۹۳۲۹۵ | -۳/۴۴ |
| متوسط اشتغال سالانه | ۹۱۴۱۴۵/۳۳ | | |

جدول شماره ۱۸- پیش‌بینی آینده متغیرهای کلیدی بخش دولت بر اساس روند موجود

| سال | نسبت اعتبارات هزینه ای به GDP | نسبت مخارج دولت به GDP | نسبت مالیاتها به GDP | نسبت تملک دارایی‌های سرمایه ای به GDP |
|------|-------------------------------|------------------------|----------------------|---------------------------------------|
| ۱۳۷۶ | ۱۶/۱۷ | ۲۳/۶۷ | ۷/۸۹ | ۷/۳۱ |
| ۱۳۸۲ | ۱۶/۸۶ | ۲۴/۹۱ | ۶/۹۳ | ۷/۸۹ |
| ۱۳۸۴ | ۱۶/۳۹ | ۲۴/۹۲ | ۶/۳۱ | ۶/۳۳ |
| ۱۳۹۴ | ۱۶/۳۹ | ۲۴/۹۲ | ۵/۳۸ | ۶/۳۲ |

جدول شماره ۱۹- گزینه ادامه روند موجود

| موضوع | یارانه میلیارد ریال ثابت ۱۳۶۱ | یارانه سرانه ریال ثابت ۱۳۶۱ | ضریب جینی | نسبت هزینه دهک ثروتمندترین به دهک فقیرترین | نسبت هزینه ثروتمندترین (۲۰٪) به فقیرترین (۲۰٪) |
|--------------------------|-------------------------------|-----------------------------|-----------|--|--|
| میانگین دوره (۶۷-۱۳۶۰) | ۷۹/۷۵۲ | ۱۸۰۶/۸۶ | ۰/۴۶ | ۲۴/۳۴ | ۱۱/۸۰ |
| میانگین برنامه اول توسعه | ۱۶۸/۱ | ۳۰۲۶/۳۰ | ۰/۴۴۳ | ۲۵/۰۹ | ۱۱/۶۰ |
| میانگین برنامه دوم توسعه | ۲۹۹/۴ | ۴۹۱۰ | ۰/۴۲۶ | ۲۰/۰۵ | ۱۰/۱۰ |
| ۱۳۷۹ | ۲۶۸ | ۴۲۰۳/۲۱ | ۰/۴۳۰ | ۲۰/۰۷ | ۱۰/۱۳ |
| ۱۳۸۰ | ۲۷۸/۶۲ | ۴۳۳۰/۷۶ | ۰/۴۲۸ | ۱۹/۴۰ | ۹/۹۶ |
| ۱۳۸۱ | ۲۶۱/۶۶ | ۴۰۱۰/۹۲ | ۰/۴۳۲ | ۲۰/۷ | ۱۰/۱ |
| ۱۳۸۲ | ۲۳۴ | ۳۵۳۷/۲۲ | ۰/۴۳۳ | ۲۱/۴ | ۱۱/۲ |
| ۱۳۸۳ | ۲۰۷/۰۱ | ۳۰۸۵/۶۶ | ۰/۴۳۵ | ۲۱/۵ | ۱۱/۴ |
| میانگین دوره (۸۳-۱۳۷۹) | ۲۴۹/۹ | ۳۸۳۳/۵۵ | ۰/۴۳۲ | ۲۰/۶ | ۱۰/۶ |
| ۱۳۸۴ | ۱۹۵/۸۹ | ۲۸۷۹/۱۴ | ۰/۴۳۶ | ۲۱/۷ | ۱۱/۵ |
| ۱۳۸۵ | ۱۹۱/۳۰ | ۲۷۷۲/۹۴ | ۰/۴۳۷ | ۲۱/۹ | ۱۱/۶ |
| ۱۳۸۶ | ۱۸۹/۴۰ | ۲۷۰۸/۰۲ | ۰/۴۳۸ | ۲۲ | ۱۱/۶ |
| ۱۳۸۷ | ۱۸۸/۶۲ | ۲۶۵۹/۲۳ | ۰/۴۳۹ | ۲۲/۲ | ۱۱/۶ |
| ۱۳۸۸ | ۱۸۸/۳۰ | ۲۶۱۷/۰۶ | ۰/۴۴۰ | ۲۲/۳ | ۱۱/۷ |
| ۱۳۸۹ | ۱۸۸/۱۷ | ۲۵۷۷/۸۸ | ۰/۴۴۰ | ۲۲/۴ | ۱۱/۷ |
| ۱۳۹۰ | ۱۸۸/۱۲ | ۲۵۴۱/۳۱ | ۰/۴۴۱ | ۲۲/۵ | ۱۱/۷ |
| ۱۳۹۱ | ۱۸۸/۰۹ | ۲۵۰۵/۷۶ | ۰/۴۴۲ | ۲۲/۶ | ۱۱/۷ |
| ۱۳۹۲ | ۱۸۸/۰۸ | ۲۴۷۱/۳۳ | ۰/۴۴۲ | ۶۲۲ | ۱۱/۷ |
| ۱۳۹۳ | ۱۸۸/۰۸ | ۲۴۳۸/۱۰ | ۰/۴۴۳ | ۲۲/۷ | ۱۱/۷ |
| ۱۳۹۴ | ۱۸۸/۰۸ | ۲۴۰۶/۲۹ | ۰/۴۴۳ | ۲۲/۷ | ۱۱/۸ |
| میانگین دوره (۹۴-۱۳۸۴) | ۱۸۹/۳ | ۲۵۹۷/۹ | ۰/۴۴۰ | ۲۲/۳ | ۱۱/۷ |

جدول شماره ۲۰ - نتایج حاصل از گزینه رشد اقتصادی مطلوب

| متوسط دوره (۹۴-۱۳۸۴) | ۱۳۹۴ | ۱۳۸۰ | شرح |
|-------------------------|-------|-------|--|
| ۰/۳۸۸ | ۰/۳۸۵ | ۰/۴۲۸ | ضریب جینی |
| ۱۵/۲ | ۱۴/۹ | ۱۹/۴ | نسبت هزینه دهک ثروتمندترین به دهک فقیرترین |
| ۸/۲ | ۷/۹ | ۹/۹ | نسبت هزینه (۲۰٪) ثروتمندترین به (۲۰٪) فقیرترین |
| ۰/۳۷۴ | ۰/۳۷ | ۰/۴۲۸ | ضریب جینی |
| ۱۴/۳ | ۱۴ | ۱۹/۴ | نسبت هزینه دهک ثروتمندترین به دهک فقیرترین |
| ۷/۳ | ۷/۱ | ۹/۹ | نسبت هزینه (۲۰٪) ثروتمندترین به (۲۰٪) فقیرترین |

جدول شماره ۲۱ - پیش‌بینی روند هزینه توسعه و تحقیق به تولید ناخالص داخلی (درصد)

| عنوان | ۱۳۸۱ | ۱۳۸۵ | ۱۳۹۰ | ۱۳۹۴ |
|---|------|------|------|------|
| هزینه پژوهش و توسعه به تولید ناخالص داخلی | ۰/۸ | ۱/۲ | ۲/۰ | ۳ |
| هزینه پژوهش و توسعه به GDP در بخش دولتی | ۰/۴۳ | ۰/۷ | ۱/۲۵ | ۲ |
| نسبت پژوهش و توسعه به GDP در بخش خصوصی | ۰/۳۷ | ۰/۵ | ۰/۷۵ | ۱ |

جدول شماره ۲۲ - پیش‌بینی روند شاخص توسعه انسانی

| سال | روند موجود شاخص توسعه انسانی | روند مطلوب شاخص توسعه انسانی |
|------|------------------------------|------------------------------|
| ۱۳۸۱ | ۰/۷۳۰ | ۰/۷۳۱ |
| ۱۳۸۵ | ۰/۷۴۳ | ۰/۷۵۴ |
| ۱۳۹۰ | ۰/۷۶۱ | ۰/۷۸۵ |
| ۱۳۹۴ | ۰/۷۷۶ | ۰/۸۱۱ |

جدول شماره ۲۳- گزینه مطلوب دسترسی به ارتباطات و اطلاعات در افق چشم انداز

| سال | ضریب نفوذ تلفن ثابت | ضریب نفوذ تلفن همراه | ضریب نفوذ کل | دسترسی به تلویزیون در هر ۱۰۰۰ نفر | دسترسی به اینترنت در هر ۱۰۰۰ نفر | سرانه روزنامه در ۱۰۰۰ نفر |
|------|------------------------|-------------------------|-----------------|---|--|------------------------------|
| ۱۳۸۴ | ۲۹ | ۹ | ۳۸ | ۱۹۰ | ۶۰ | ۴۵ |
| ۱۳۸۵ | ۳۵ | ۱۲ | ۴۶ | ۲۱۵ | ۹۰ | ۵۰ |
| ۱۳۹۰ | ۸۱ | ۴۰ | ۱۲۱ | ۳۵۰ | ۲۴۰ | ۷۵ |
| ۱۳۹۴ | ۱۶۳ | ۱۳۰ | ۲۶۶ | ۵۷۰ | ۳۵۰ | ۱۱۵ |

جدول شماره ۱- تحول جمعیت به تفکیک جنس (۹۴-۱۳۸۰) جمعیت به هزار نفر

| جنس | ۱۳۸۰ | ۱۳۹۴ | افزایش خالص | متوسط نرخ رشد سالانه (درصد) |
|----------|-------|-------|-------------|--------------------------------|
| مرد و زن | ۶۴۵۸۴ | ۷۸۱۷۴ | ۱۳۵۹۰ | ۱/۳۷ |
| مرد | ۳۲۷۷۷ | ۳۹۵۶۱ | ۶۷۸۴ | ۱/۳۵ |
| زن | ۳۱۸۰۷ | ۳۸۶۱۳ | ۶۸۰۶ | ۱/۳۹ |

جدول شماره ۲- تحول جمعیت به تفکیک شهر و روستا جمعیت به هزار نفر

| حوزه زیست | ۱۳۸۰ | ۱۳۹۴ | افزایش خالص | متوسط نرخ رشد سالانه (درصد) |
|-------------|-------|-------|-------------|--------------------------------|
| شهر و روستا | ۶۴۵۸۴ | ۷۸۱۷۴ | ۱۳۵۹۰ | ۱/۳۷ |
| شهر | ۴۱۷۲۲ | ۵۶۱۲۹ | ۱۴۴۰۷ | ۲/۱۴ |
| روستا | ۲۲۸۶۲ | ۲۲۰۴۵ | -۸۱۷ | -۰/۲۶ |

جدول شماره ۳- تحولات ساختاری جمعیت (۹۴-۱۳۸۰) (جمعیت به هزار نفر)

| طیفهای سنی | ۱۳۸۰ | | ۱۳۸۷ | | ۱۳۹۴ | |
|----------------|-------|-------|-------|------|-------|------|
| | تعداد | درصد | تعداد | درصد | تعداد | درصد |
| زیر ۱۵ سال | ۲۰۶۲۹ | ۳۱/۹ | ۱۸۶۲۲ | ۲۶/۱ | ۱۹۵۵۱ | ۲۵/۰ |
| ۱۵-۶۴ | ۴۰۸۹۰ | ۶۳/۳ | ۴۹۴۳۸ | ۶۹/۲ | ۵۴۶۶۴ | ۶۹/۹ |
| ۱۵-۲۹ | ۲۱۳۱۱ | ۰/۳۳ | ۲۴۵۳۳ | ۳۴/۴ | ۲۱۰۳۶ | ۲۶/۹ |
| ۲۰-۲۹ | ۱۲۲۶۳ | ۱۹/۰ | ۱۷۰۴۷ | ۲۴/۴ | ۱۵۱۲۲ | ۱۹/۳ |
| ۳۰-۴۴ | ۱۲۱۴۰ | ۱۸/۸ | ۱۴۸۶۵ | ۲۰/۸ | ۲۰۱۱۰ | ۲۵/۷ |
| ۴۵-۶۴ | ۷۴۳۹ | ۱۱/۵ | ۱۰۰۴۰ | ۱۴/۰ | ۱۳۲۵۷ | ۱۷/۳ |
| ۶۵ سال و بیشتر | ۳۰۶۵ | ۴/۷ | ۳۳۳۴ | ۴/۷ | ۳۹۵۹ | ۵/۱ |
| کل | ۶۴۵۸۴ | ۱۰۰/۰ | ۷۱۳۹۴ | ۱۰۰ | ۷۸۱۷۴ | ۱۰۰ |

جدول شماره ۴- برخی از مشخصه‌های ساختاری جمعیت (۹۴-۱۳۸۰)

| مشخصه‌ها | ۱۳۸۰ | ۱۳۸۷ | ۱۳۹۴ |
|--|-------|-------|-------|
| ضریب جوانی (درصد) | ۳۱/۹ | ۲۶/۱ | ۲۵/۰ |
| نرخ وابستگی (درصد) | ۵۷/۹ | ۴۴/۴ | ۴۳/۰ |
| ضریب سالمندی [۶۰ ساله و بیشتر (درصد)] | ۶/۷ | ۶/۷ | ۸/۰ |
| نسبت زنان ۴۹-۱۵ ساله (درصد) | ۵۶/۵ | ۶۰/۲ | ۵۸/۴ |
| شمار سالمندان [۶۰ ساله و بیشتر (هزار نفر)] | ۴۳۳۳ | ۴۸۱۳ | ۶۲۵۵ |
| شمار زنان بالقوه بارور (هزار نفر) | ۱۷۹۶۰ | ۲۱۲۱۶ | ۲۲۵۳۱ |

جدول شماره ۵- گزینه‌های مطلوب رشد طی دوره (۹۴-۱۳۸۴)

| عنوان | رشد سریع (درصد) | رشد متعادل (درصد) |
|------------------------------|-----------------|-------------------|
| متوسط سالانه رشد اقتصادی | ۸ / ۶ | ۷ |
| متوسط سالانه رشد بهره‌وری | ۴ / ۴ | ۳ / ۵ |
| متوسط سالانه رشد تولید سرانه | ۷ / ۲ | ۵ / ۶ |
| نرخ بیکاری در سال افق | ۷ | ۱۲ / ۱ |

جدول شماره ۶- رشد ارزش افزوده بخشهای اقتصادی در دوره (۹۴-۱۳۸۴) بر حسب گزینه‌های رشد اقتصادی

| عنوان | رشد سریع | رشد متعادل |
|---------------|-------------------------------------|-------------------------------------|
| | رشد متوسط سالانه ارزش افزوده (درصد) | رشد متوسط سالانه ارزش افزوده (درصد) |
| کشاورزی | ۴/۹ | ۴/۹ |
| صنایع و معادن | ۱۱/۶ | ۱۰/۷ |
| صنعت | ۱۴ | ۱۲ |
| نفت و گاز | ۲/۱ | ۲/۱ |
| خدمات | ۹/۵ | ۷ |

جدول شماره ۷- رشد و سهم سرمایه‌گذاری ناخالص بخشهای خصوصی و دولتی در دوره (۹۴-۱۳۸۴) (درصد)

| سرمایه‌گذاری دولتی | | سرمایه‌گذاری خصوصی | | سرمایه‌گذاری کل | رشد تولید ناخالص داخلی |
|--------------------|-------------------|--------------------|-------------------|-------------------|---------------------------------|
| سهم از کل (۱۳۹۴) | متوسط رشد طی دوره | سهم از کل (۱۳۹۴) | متوسط رشد طی دوره | متوسط رشد طی دوره | |
| ۲۷ | ۲/۵ | ۷۳ | ۱۵ | ۱۰/۹ | گزینه هشت و شش دهم درصدی (۸/۶٪) |
| ۲۷ | ۲/۱ | ۷۳ | ۱۲/۸ | ۹/۳ | گزینه هفت درصدی (۷٪) |

جدول شماره ۸- رشد و سهم پس‌انداز ناخالص در دوره (۹۴-۱۳۸۴) (درصد)

| نسبت پس‌انداز به GDP | رشد پس‌انداز ناخالص | گزینه رشد تولید ناخالص داخلی واقعی |
|----------------------|---------------------|------------------------------------|
| ۳۵ | ۱۳/۵ | ۸/۶ |
| ۳۵ | ۱۰/۹۸ | ۷ |

جدول شماره ۹- پیش‌بینی متغیرهای بازار کار بر اساس گزینه مطلوب

| متوسط رشد سالانه (درصد) | ۱۳۹۴ | ۱۳۸۴ | |
|-------------------------|----------|----------|-----------------------------|
| ۳/۳۴ | ۲۹۹۰۴۲۱۰ | ۲۱۵۲۷۶۲۳ | جمعیت فعال (نفر) |
| -۶/۵۶ | ۷ | ۱۳/۸ | نرخ بیکاری (درصد) |
| ۱/۴۸ | ۶۵۰۰۹۱۵۳ | ۵۶۱۲۰۵۱۱ | جمعیت ۱۰ سال و بالاتر (نفر) |
| ۱/۸۳ | ۴۶ | ۳۸/۳۶ | نرخ مشارکت (درصد) |
| ۴/۱۶ | ۲۷۸۱۰۹۱۶ | ۱۸۵۵۶۵۱۲ | جمعیت شاغل (نفر) |
| -۳/۴۴ | ۲۰۹۳۲۹۵ | ۲۹۷۱۱۱۱ | جمعیت بی‌کار (نفر) |
| | ۹۱۴۱۴۵ | | متوسط سالانه ایجاد شغل |

جدول شماره ۱۰- پیش‌بینی شاخصهای کلیدی بخش دولت

| نسبت مالیاتهای دولت به GDP | نسبت مالیاتهای دولت به GDP | نسبت هزینه‌های دولت به GDP | | سال |
|----------------------------|----------------------------|----------------------------|---------------|------|
| | | گزینه مطلوب ۲ | گزینه مطلوب ۱ | |
| ۱۰/۲۵ | ۹/۳ | ۲۸/۰۲ | ۳۱/۵۳ | ۱۳۸۴ |
| ۱۶/۵ | ۱۵ | ۲۷/۵ | ۲۹/۵ | ۱۳۹۴ |

جدول شماره ۱۱- نتایج حاصل از گزینه رشد اقتصادی مطلوب

| متوسط دوره (۹۴-۱۳۸۴) | ۱۳۹۴ | ۱۳۸۰ | موضوع | |
|-------------------------|-------|------|--|-----------|
| | ۰/۳۷۴ | ۰/۳۷ | ۰/۴۲۸ | ضریب جینی |
| ۱۴/۳ | ۱۴ | ۱۹/۴ | نسبت هزینه دهک ثروتمندترین به دهک فقیرترین | |
| ۳۷ | ۷/۱ | ۹/۹ | نسبت هزینه (/۲۰) ثروتمندترین به (/۲۰) فقیرترین | |

گزینه رشد اقتصادی (۸/۶)

جدول شماره ۱۲- پیش‌بینی روند هزینه تحقیق و توسعه به تولید ناخالص داخلی (درصد)

| ۱۳۹۴ | ۱۳۹۰ | ۱۳۸۵ | ۱۳۸۱ | عنوان |
|------|------|------|------|---|
| ۳ | ۲ | ۱/۲ | ۰/۸ | نسبت هزینه تحقیق و توسعه به تولید ناخالص داخلی |
| ۲ | ۱/۲۵ | ۰/۷۵ | ۰/۴۳ | نسبت هزینه تحقیق و توسعه به تولید ناخالص داخلی در بخش دولتی |
| ۱ | ۰/۷۵ | ۰/۵ | ۰/۳۷ | نسبت هزینه تحقیق و توسعه به تولید ناخالص داخلی در بخش خصوصی |

جدول شماره ۱۳- پیش‌بینی روند شاخص توسعه انسانی

| سال | روند مطلوب شاخص توسعه انسانی |
|------|------------------------------|
| ۱۳۸۱ | ۰/۷۳۱ |
| ۱۳۸۵ | ۰/۷۵۴ |
| ۱۳۹۰ | ۰/۷۸۵ |
| ۱۳۹۴ | ۰/۸۱۱ |

جدول شماره ۱۴- گزینه مطلوب دسترسی به ارتباطات

| سال | ضریب نفوذ تلفن ثابت | ضریب نفوذ تلفن همراه | ضریب نفوذ کل | دسترسی به تلویزیون در هر هزار نفر | دسترسی به اینترنت در هر هزار نفر | سرانه روزنامه در هر هزار نفر |
|------|------------------------|-------------------------|--------------|--------------------------------------|--|------------------------------------|
| ۱۳۸۴ | ۲۹ | ۹ | ۳۸ | ۱۹۰ | ۶۰ | ۴۵ |
| ۱۳۸۵ | ۳۵ | ۱۲ | ۴۶ | ۲۱۵ | ۹۰ | ۵۰ |
| ۱۳۹۰ | ۸۱ | ۴۰ | ۱۲۱ | ۳۵۰ | ۲۴۰ | ۷۵ |
| ۱۳۹۴ | ۱۶۳ | ۱۰۳ | ۲۶۶ | ۵۷۰ | ۳۵۰ | ۱۱۵ |

جدول شماره ۱- شاخصهای دانایی در ایران و کشورهای منتخب

| موضوع | ایران | مالزی | کره جنوبی | هند | چین | استرالیا | ژاپن | فنلاند |
|--|--------|-------|-----------|------|------|----------|------|--------|
| نرخ ترکیبی ثبت نام ناخالص در کلیه سطوح (درصد) | ۷۱ | ۶۶ | ۹۰ | ۵۶ | ۷۳ | ۱۱۶ | ۸۲ | ۱۰۳ |
| نرخ باسوادی افراد بزرگسال (درصد) | ۷۶ | ۸۷ | ۹۷/۶ | ۵۶/۵ | ۸۳/۵ | ۹۹ | ۹۹ | ۹۹ |
| نسبت اعتبارات پژوهشی به تولید ناخالص ملی (درصد) | * ۰/۸۷ | ۰/۲۴ | ۲/۸۲ | ۰/۷۳ | ۰/۷ | ۱/۸ | ۲/۸ | ۲/۸ |
| نسبت تعداد دانشمندان و مهندسان در میلیون نفر (نفر) | ۳۳۶ | ۹۳ | ۲۱۹۳ | ۱۴۹ | ۴۵۴ | ۳۳۵۷ | ۴۹۰۹ | ۲۷۹۹ |
| نسبت بهره‌گیران از اینترنت در هزار نفر (نفر) | ۱۸ | ۲/۴ | ۴/۸ | ۰/۱ | ۰/۱ | ۱۲۶ | ۴۹ | ۲۰۰ |

* نسبت به تولید ناخالص داخلی

مأخذ: گزارش توسعه انسانی ۲۰۰۱

جدول شماره ۲- پاره‌ای از شاخصهای امنیت انسانی (سال ۲۰۰۰)

| شاخص توسعه انسانی | |
|-----------------------|--------|
| ایران | ۰/۷۲۱ |
| بالاترین (نروژ) | ۰/۹۴۲ |
| پائین‌ترین (سیرالیون) | ۰/۲۷۵ |
| کشورهای در حال توسعه | ۰/۶۵۴ |
| جهان | ۰/۷۲۲ |
| شاخص توسعه جنسیتی | |
| ایران | ۰/۷۰۳ |
| بالاترین (استرالیا) | ۰/۹۵۶ |
| پائین‌ترین (نیجر) | ۰/۲۶۳ |
| نرخ فعالیت زنان | |
| ایران | ٪ ۲۹/۰ |
| کشورهای در حال توسعه | ٪ ۵۵/۸ |
| جهان | ٪ ۵۵/۳ |

مأخذ: ۲۰۰۲, UNDP, Human Development Report ۲۰۰۰

جدول شماره ۳- الحاق ایران به کنوانسیونهای مربوط به امنیت انسانی

| موضوع | ایران | تعداد کشورهای ملحق شده | تعداد کشورهای ملحق نشده |
|---|-------|---------------------------|----------------------------|
| ۱. کنوانسیون بین‌المللی امحای کلیه اشکال تبعیض نژادی | + | ۱۶۱ | ۹ |
| ۲. کنوانسیون بین‌المللی حقوق مدنی و سیاسی | + | ۱۴۸ | ۷ |
| ۳. کنوانسیون بین‌المللی حقوق اقتصادی، اجتماعی و فرهنگی | + | ۱۴۵ | ۷ |
| ۴. کنوانسیون بین‌المللی امحای کلیه اشکال تبعیض علیه زنان | - | ۱۶۸ | ۳ |
| ۵. کنوانسیون بین‌المللی مبارزه با شکنجه و سایر تنبیهات غیر انسانی | - | ۱۲۸ | ۱۱ |
| ۶. کنوانسیون بین‌المللی حقوق کودک | - | ۱۹۱ | ۱ |
| ۷. آزادی تشکل و مذاکره دست جمعی | - | | |
| ۸. الغای کار اجباری | + | | |
| ۹. الغای تبعیض در استخدام و اشتغال | + | | |
| ۱۰. الغای کار کودکان | - | | |

ماخذ: Development Report ۲۰۰۰, UNDP, ۲۰۰۲ Human

جدول شماره ۴- بازرگانی فرهنگی (روند مبادلات فرهنگی)

| کشور | میلیون دلار آمریکا | میلیون دلار آمریکا | درصد از تولید ناخالص ملی | درصد از تولید ناخالص ملی |
|----------|--------------------|--------------------|-----------------------------|-----------------------------|
| | ۱۹۹۰ | ۱۹۹۷ | ۱۹۹۷ | ۱۹۸۰ |
| آمریکا | ۱۱۲۹۰ | ۱۷۷۴۷۴ | ۲/۲ | ۰/۴ |
| فرانسه | ۵۱۱۷ | ۴۵۷۸۶ | ۳/۱ | ۰/۸ |
| هندوستان | ۱۸ | ۲۵۵۸ | ۰/۶ | ۰ |
| ژاپن | ۱۳۴۰۴ | ۷۰۲۶۱ | ۱/۷ | ۱/۲ |
| ایران | - | - | - | - |
| کره | ۱۲۶۳ | ۲۳۳۴۲ | ۶/۳ | ۱/۴ |
| مالزی | - | ۲۹۰۰۷ | ۳۶/۴ | ۱/۳ |

جدول شماره ۵- روند فعالیتهای فرهنگی روزنامه‌ها و کتابها*

| ادبیات و هنر | | کتابهای منتشر شده | | روزنامه | | کشور |
|----------------------------|---------------------------------|-----------------------------|-----------------------------|--------------------------|--------------------------|----------|
| درصد از کل عنوان کتابها | درصد از کل کتابهای منتشر شده | تعداد نسخه (هر ۱۰۰۰ نفر) | تعداد نسخه (هر ۱۰۰۰ نفر) | شمارگان (هر ۱۰۰۰ نفر) | شمارگان (هر ۱۰۰۰ نفر) | |
| ۱۹۹۴-۹۶ | ۱۹۹۴-۹۶ | ۱۹۹۴-۹۶ | ۱۹۸۰ | ۱۹۹۸ | ۱۹۸۰ | کشور |
| ۲۶ | - | - | - | ۲۰۱ | ۲۷۰ | آمریکا |
| ۳۸ | - | - | - | ۱۴۵ | ۱۹۲ | فرانسه |
| ۴۰ | - | - | - | ۲۸ | ۲۱ | هندوستان |
| ۴ | ۳۲ | ۱۳ | - | ۲۶ | ۲۵ | ایران |
| ۳۹ | ۶۴ | ۳۱۷ | ۵۶۱ | ۵۷۷ | ۵۶۷ | ژاپن |
| ۳۵ | ۲۲ | ۳۱۰ | ۲۹۶ | ۳۹۴ | ۲۱۰ | کره |
| ۲۵ | ۱۵ | ۱۳۶ | ۵۸ | ۱۱۵ | ۵۹ | مالزی |

* منبع: World Culture Report ۲۰۰۰

جدول شماره ۶- روند فعالیتهای فرهنگی، سینما

| تعداد فیلم سینمایی | تعداد تولید فیلمهای داستانی | تعداد سالن سینماهای مشترک (هر ۱,۰۰۰,۰۰۰ نفر) | سرانه سالانه (نفر در سال) | میزان تماشای فیلم در سینما | کشور |
|--------------------|--------------------------------|--|------------------------------|-------------------------------|----------|
| ۱۹۹۴-۹۸ | ۱۹۹۴-۹۸ | ۱۹۹۸ | ۱۹۹۴-۹۸ | ۱۹۸۱-۸۵ | |
| ۹ | ۶۶۱ | ۱۲۸ | ۵/۴ | ۴/۴ | آمریکا |
| ۸۱ | ۱۸۳ | ۸۱ | ۲/۹ | ۳/۱ | فرانسه |
| - | ۶۹۳ | ۱۴ | ۲/۹ | ۶/۴ | هندوستان |
| - | ۶۰ | ۴ | ۰/۴ | ۰/۶ | ایران |
| ۸ | ۲۴۹ | ۱۶ | ۱/۲ | ۱/۳ | ژاپن |
| ۰ | ۴۳ | ۱۲ | ۱ | ۱/۴ | کره |
| - | ۸ | ۱۶ | ۰/۷ | - | مالزی |

جدول شماره ۱- چگونگی کلیات تحول ویژگی‌های اقتصادی، اجتماعی، فرهنگی ایران در افق چشم‌انداز

| عناوین | ویژگی‌های نامناسب وضعیت موجود ایران | ویژگی‌های وضعیت مطلوب |
|---------------------------|---|--|
| ۱- ویژگی‌های اقتصادی | | |
| ساختار بازارها | ایستا و غیر قابل انعطاف همراه با قیمت‌گذاری اداری متغیرهای کلیدی اقتصاد | پویا و انعطاف‌پذیر |
| فضا و عرصه رقابت | ملی (ناکارآمد، انحصاری، حمایتی و تحت تأثیر فضای سیاسی) | ملی، جهانی و منطقه‌ای |
| ساختار سازمانی | دیوان‌سالاری اداری | شبکه‌ای، الکترونیکی |
| بافت اقتصادی تولید | سنتی، تجاری و متکی به منابع طبیعی | صنعتی و خدماتی متکی به دانایی |
| منبع ارزش اقتصادی | نفت، مواد خام و سرمایه فیزیکی | سرمایه‌های انسانی و اجتماعی |
| ۲- ویژگی‌های کسب و کار | | |
| ویژگی تولید | تولید کمتر از ظرفیت با کیفیت پایین با جهت‌گیری بازار داخلی | تولید محصول قابل انعطاف با سلیقه مشتری و تقاضای بازار و با کیفیت و استفاده بهینه از ظرفیتهای موجود با رویکرد جهانی |
| محركهای کلیدی رشد | سرمایه فیزیکی، نیروی کار، نفت و انرژی | سرمایه، فناوری و دانایی |
| محركهای کلیدی فناوری | مکانیزه کردن | فناوری اطلاعات و ارتباطات |
| منبع مزیت رقابتی | یارانه دولتی و ارزانی عوامل تولید | نوآوری، ابداع، کیفیت و سرعت در مدیریت زنجیره عرضه |
| اهمیت تحقیق و نوآوری | بسیار کم | متوسط و زیاد |
| روابط بنگاهی | ضعیف، متمرکز و منفرد | تشریک مساعی و دریافت خدمات از بیرون بنگاه |
| ۳- ویژگی‌های مصرف‌کنندگان | | |
| سلیقه‌ها | ایستا و با تغییر اندک | سریعاً در حال تغییر |
| مهارتها | مهارتهای خاص شغلی | دامنه وسیعی از مهارتها با قابلیت انطباق بالا |
| نیازهای آموزشی | مهارت شغلی و مدرک تحصیلی | تحصیل و یادگیری در طول زندگی |
| روابط محل کار | اداری و ناهماهنگ | تشریک مساعی و کارگروهی |
| ماهیت اشتغال | ایستا و بدون خطرپذیری | همراه با مخاطره و فرصت |

| ۴- ویژگی‌های دولت | | |
|--|--|--------------------------------|
| حمایت از فرصت‌های رشد | تحویل مقررات با کنترل و نظارت نامناسب و توزیع نادرست رانت | رابطه دولت با صاحبان کسب و کار |
| انعطاف‌پذیر، توأم با ایجاد فضای رقابت‌پذیری | دستوری، همراه با کنترل و نظارت نامناسب و در نوسان | ماهیت قوانین و مقررات |
| هدفمند و توانمندساز | یارانه‌ای بدون هدف | خدمات دولتی |
| خلاقیت و کارآفرینی | بوروکرات | نقش مدیران |
| تأکید بر ستاده‌ها (هدفها و نتایج) | تأکید بر داده‌ها و فرایندها (بودجه و کنترل در قوانین و مقررات) | تأکید سیستمی |
| مدت‌دار و بر اساس شایستگی | مادام‌العمر | شیوه استخدامی |
| حداقل مداخله و حداکثر نقش بازار، توأم با هدایت و حداکثر حضور در قلمرو تولید کالاهای عمومی | حداکثر مداخله و حداقل نقش بازار | نقش دولت و میزان مداخله آن |
| سلسله مراتبی و پاسخگو | بوروکراتیک و غیر پاسخگو | نوع پاسخگویی |
| ۵- ویژگی‌های فرهنگی و اجتماعی | | |
| شایسته‌گرایی | همراه با تجمل‌گرایی، ظاهرسازی، عوام‌گرایی و رابطه‌گرایی | نظام ارزشها |
| حضور همه جانبه و مؤثر در سطح جهانی | درون‌گرا | ارتباطات |
| آینده‌نگر با پذیرش الگوهای نوین بومی شده | درب‌گیرنده گذشته‌گرایی با تکیه بر الگوهای سنتی | تغییرپذیری |
| امیدوار، با نشاط و تلاشگر برای ساختن آینده‌ای روشن | همراه با بی‌اعتمادی نسبت به آینده و بی‌تحركی | رویکردهای فردی |
| توجه به خلاقیت و پرورش استعدادها برای یافتن مشکلات و حل آنها با بهره‌گیری از تفکر و اندیشه | تقویت محفوظات و دور کردن افراد از پرسشگری و پژوهش | آموزشی |
| در اولویت قراردادن منافع سازمان و جامعه | همراه با توجه به منافع فردی و بی‌توجهی به منافع سازمان و جامعه | منافع مادی |
| پشتکار و مسئولیت‌پذیری توأم با وجدان کار بالا | درب‌گیرنده وجدان ضعیف کار | فرهنگ کار |

جدول شماره ۲- چشم انداز آینده شاخصهای کلان اقتصادی (گزینه ادامه روند موجود)

میلیارد ریال

| شرح | به قیمت‌های ثابت ۱۳۶۱ | | رشد متوسط سالانه (درصد) | به قیمت‌های ثابت ۱۳۸۱ | | | رشد متوسط سالانه (درصد) | |
|---|-----------------------|----------|----------------------------|-----------------------|------------|------------|----------------------------|------|
| | ۱۳۷۰ | ۱۳۸۰ | | ۱۳۷۰-۸۰ | ۱۳۸۱ | ۱۳۸۴ | | ۱۳۹۴ |
| | ۱۳۷۰ | ۱۳۸۰ | | ۱۳۷۰-۸۰ | ۱۳۸۱ | ۱۳۸۴ | | ۱۳۹۴ |
| سرمایه گذاری، رشد و ساختار تولید ملی | | | | | | | | |
| تولید ناخالص داخلی | ۱۳۲۶۴/۷ | ۱۹۴۷۰/۶ | ۳/۹ | ۸۹۳۴۹۵/۷ | ۱۱۰۵۳۰۳/۵ | ۱۶۲۰۴۵۵/۲ | ۳/۹ | |
| تولید ناخالص داخلی سرانه (هزار ریال) | ۲۳۷/۶ | ۳۰۱/۵ | ۲/۴ | ۱۳۶۰۸/۵ | ۱۶۱۱۵/۱ | ۲۰۷۲۸/۸ | ۲/۵ | |
| - کشاورزی | ۳۱۲۰/۳ | ۲۲۱۵/۹ | ۳/۱ | ۱۰۵۰۲۷/۶ | ۱۲۱۹۲۷/۰ | ۱۶۵۴۷۱/۲ | ۳/۱ | |
| - نفت | ۲۵۱۶/۷ | ۲۳۲۰/۹ | -۰/۸ | ۱۶۶۵۱۶/۷ | ۱۸۸۱۴۶/۱ | ۱۸۸۱۴۶/۱ | -/۰ | |
| - صنایع و معادن | ۲۸۰۲/۰ | ۴۸۷۶/۷ | ۵/۷ | ۱۷۳۰۵۷/۲ | ۲۲۷۲۹۷/۲ | ۳۹۵۸۵۳/۹ | ۵/۷ | |
| - (صنعت) | (۱۹۴۰/۰) | (۳۱۶۷/۶) | ۵/۰ | (۱۲۰۵۳۳/۹) | (۱۵۸۳۹۰/۳) | (۲۵۸۰۰۰/۹) | ۵/۰ | |
| - خدمات | ۲۸۲۵/۲ | ۸۰۵۷/۱ | ۵/۳ | ۲۴۸۸۹۲/۲ | ۵۶۷۸۲۳/۲ | ۸۷۰۹۸۴/۰ | ۴/۴ | |
| سرمایه گذاری | ۱۹۴۲/۹ | ۲۹۶۹/۵ | ۴/۳ | ۲۳۹۰۳۱/۶ | ۲۳۱۵۹۱/۱ | ۴۸۶۱۳۶/۶ | ۳/۹ | |
| جمعیت و نیروی انسانی | | | | | | | | |
| جمعیت (هزار نفر) | ۵۵۸۳۷/۰ | ۶۴۵۸۴/۰ | ۱/۵ | ۶۵۶۵۷/۰ | ۶۸۵۸۸/۰ | ۷۸۱۷۴/۰ | ۱/۳ | |
| جمعیت ۱۰ ساله به بالا (هزار نفر) | ۲۸۶۵۵/۰ | ۵۲۴۱۳/۰ | ۳/۱ | ۵۳۲۷۹/۰ | ۵۶۱۲۰/۰ | ۶۵۰۰۹/۰ | ۱/۵ | |
| عرضه نیروی کار (هزار نفر) | ۱۴۷۳۶/۷ | ۱۹۴۹۳/۰ | ۲/۸ | ۲۰۱۷۳/۰ | ۲۲۶۰۵/۰ | ۳۰۰۲۷/۰ | ۲/۹ | |
| نرخ مشارکت (درصد) | ۳۸/۱ | ۳۶/۵ | -۰/۴ | ۳۷/۷ | ۴۰/۳ | ۴۶/۲ | ۱/۴ | |
| بهره وری نیروی کار (هزار ریال) | ۱۰۱۳/۸ | ۱۱۵۲/۰ | ۱/۳ | ۵۰۷۹۲/۸ | ۵۶۲۳۵/۲ | ۶۵۴۲۰/۱ | ۱/۵ | |
| تقاضای نیروی کار (هزار نفر) | ۱۳۰۹۶/۶ | ۱۶۹۰۱/۰ | ۲/۶ | ۱۷۵۹۱/۰ | ۱۹۶۵۵/۰ | ۲۴۷۷۰/۰ | ۲/۲ | |
| جمعیت بیکار (هزار نفر) | ۱۶۴۰/۱ | ۲۵۹۲/۰ | ۴/۷ | ۲۵۸۲/۰ | ۲۹۵۰/۰ | ۵۲۵۷/۰ | ۵/۹ | |
| نرخ بیکاری (درصد) | ۱۱/۱ | ۱۳/۳ | ۱/۸ | ۱۳/۸ | ۱۳/۱ | ۱۷/۵ | | |
| بخش خارجی | | | | | | | | |
| صادرات کالا (میلیون دلار) | ۱۸۶۶۱/۰ | ۲۳۹۰۴/۰ | ۲/۵ | ۲۸۱۸۶/۰ | ۲۱۳۳۴/۰ | ۲۳۳۲۰/۰ | -/۹ | |
| صادرات کالاهای غیر نفتی (میلیون دلار) | ۳۶۴۹/۰ | ۴۵۶۵/۰ | ۵/۶ | ۵۳۷۹/۰ | ۶۳۳۴/۰ | ۱۰۹۲۰/۰ | ۵/۶ | |
| صادرات صنعتی (میلیون دلار) | ۶۶۰/۰ | ۲۲۸۲/۶ | ۱۳/۲ | ۲۶۱۹/۷ | ۳۰۸۵/۰ | ۵۳۲۰/۰ | ۵/۶ | |
| واردات کالا (میلیون دلار) | ۲۵۱۹۰/۰ | ۱۸۱۳۹/۰ | -۳/۲ | ۲۳۷۸۶/۰ | ۲۹۴۴۷/۰ | ۴۳۱۶۰/۰ | ۳/۹ | |
| تراز تجاری (میلیون دلار) | -۶۵۲۹/۰ | ۵۷۷۵/۰ | - | ۴۴۰۰/۰ | -۸۱۰۳/۰ | -۱۹۸۴۰/۰ | - | |
| سرمایه گذاری خارجی (میلیون دلار) | ۰/۰ | ۶۲۰/۹ | - | ۶۲۰/۹ | ۷۶۸/۱ | ۱۱۴۶/۵ | ۳/۹ | |
| شاخص هم پیوندی با اقتصاد جهانی | | | ۱/۷ | | | | ۱/۷ | |
| تقدینگی و تورم* | | | | | | | | |
| تقدینگی | ۲۸۶۲۸/۴ | ۳۲۰۹۵۷/۳ | ۲۷/۳ | ۴۱۷۵۲۴/۰ | ۸۲۰۰۵۳/۱ | ۹۲۷۶۶۲۳/۱ | ۲۷/۳ | |
| نرخ تورم (درصد) | ۲۰/۷ | ۱۱/۴ | - | ۱۵/۸ | | | ۲۲/۰ | |

۱۳۸۲/۵/۴

* اطلاعات این بخش به قیمت‌های جاری می باشد

جدول شماره ۳- چشم‌انداز آینده شاخصهای کلان اقتصادی (گزینه مطلوب ۱) رشد سریع با رویکرد جهانی

میلیارد ریال

| رشد متوسط سالانه (درصد) | به قیمت‌های ثابت ۱۳۸۱ | | | رشد متوسط سالانه (درصد) | به قیمت‌های ثابت ۱۳۶۱ | | شرح |
|----------------------------|-----------------------|------------|------------|----------------------------|-----------------------|----------|---|
| | ۱۳۹۴ | ۱۳۸۴ | ۱۳۸۱ | | ۱۳۷۰-۸۰ | ۱۳۸۰ | |
| | | | | | | | سرمایه گذاری، رشد و ساختار تولید ملی |
| ۸/۶ | ۲۵۲۲۲۰/۱۶ | ۱۱۰۵۲۰۲/۵ | ۸۹۲۴۹۵/۷ | ۲/۹ | ۱۹۴۷۰/۶ | ۱۳۲۶۴/۱ | تولید ناخالص داخلی |
| ۷/۲ | ۳۲۲۶۲/۹ | ۱۶۱۱۵/۱ | ۱۴۶۰۸/۵ | ۲/۲ | ۲۰۱/۵ | ۲۳۷/۶ | تولید ناخالص داخلی سرانه (هزار ریال) |
| ۴/۹ | ۱۹۶۷۳۹/۰ | ۱۲۱۹۳۷/۰ | ۱۰۵۰۲۷/۶ | ۳/۱ | ۴۲۱۵/۹ | ۳۱۲۰/۲ | - کشاورزی |
| ۲/۱ | ۲۳۱۶۰۷/۵ | ۱۸۸۱۴۹/۱ | ۱۶۶۵۱۶/۷ | -۰/۸ | ۲۳۲۰/۹ | ۲۵۱۶/۷ | - نفت |
| ۱۱/۶ | ۶۸۱۴۳۹/۰ | ۲۲۷۳۹۷/۲ | ۱۷۳۰۵۷/۲ | ۵/۷ | ۴۸۷۹/۷ | ۲۸۰۲/۰ | - صنایع و معادن |
| ۱۴/۰ | (۵۸۷۱۸۷/۵) | (۱۵۸۴۹۰/۲) | (۱۲۰۵۳۳/۹) | ۵/۰ | (۳۱۶۷/۶) | (۱۹۴۰/۰) | - (صنعت) |
| ۹/۵ | ۱۴۱۲۴۱۶/۱ | ۵۶۷۸۲۳/۲ | ۴۴۸۸۹۲/۲ | ۵/۳ | ۸۰۵۷/۱ | ۴۸۲۵/۲ | - خدمات |
| ۱۰/۹ | ۹۳۳۲۱۴/۶ | ۳۳۱۵۹۱/۱ | ۲۳۹۰۳۱/۶ | ۴/۳ | ۲۹۶۹/۵ | ۱۹۴۲/۹ | سرمایه گذاری |
| | | | | | | | جمعیت و نیروی انسانی |
| ۱/۳ | ۷۸۱۷۴/۰ | ۶۸۵۸۸/۰ | ۶۵۶۵۷/۰ | ۱/۵ | ۶۶۵۸۲/۰ | ۵۵۸۳۷/۰ | جمعیت (هزار نفر) |
| ۱/۵ | ۶۵۰۰۹/۰ | ۵۶۱۲۰/۰ | ۵۴۲۷۹/۰ | ۲/۱ | ۵۲۴۱۳/۰ | ۳۸۶۵۵/۰ | جمعیت ۱۰ ساله به بالا (هزار نفر) |
| ۳/۳ | ۳۱۴۰۴/۰ | ۲۲۶۰۵/۰ | ۲۰۱۷۳/۰ | ۲/۸ | ۱۹۴۳۲/۰ | ۱۴۷۳۶/۷ | عرضه نیروی کار (هزار نفر) |
| ۱/۸ | ۴۸/۰ | ۴۰/۳ | ۳۷/۷ | -۰/۴ | ۳۶/۵ | ۳۸/۹ | نرخ مشارکت (درصد) |
| ۴/۴ | ۸۶۹۱۳/۲ | ۵۶۳۳۵/۲ | ۵۰۷۹۲/۸ | ۱/۳ | ۱۱۵۲/۰ | ۱۰۱۳/۸ | بهره وری نیروی کار (هزار ریال) |
| ۴/۰ | ۳۹۰۱۹/۷ | ۱۹۶۵۵/۰ | ۱۷۵۹۱/۰ | ۲/۶ | ۱۶۹۰/۰ | ۱۳۰۹۶/۶ | تقاضای نیروی کار (هزار نفر) |
| -۲/۰ | ۲۱۸۴/۳ | ۲۹۵۰/۰ | ۲۵۸۲/۰ | ۴/۷ | ۲۵۹۲/۰ | ۱۶۴۰/۱ | جمعیت بیکار (هزار نفر) |
| | ۷/۰ | ۱۳/۱ | ۱۳/۸ | ۱/۸ | ۱۳/۳ | ۱۱/۱ | نرخ بیکاری (درصد) |
| | | | | | | | بخش خارجی |
| ۷/۹ | ۴۷۵۲۷/۵ | ۲۲۲۵۱/۰ | ۲۸۱۸۶/۰ | ۲/۵ | ۲۳۹۰۴/۰ | ۱۸۶۶۱/۰ | صادرات کالا (میلیون دلار) |
| ۱۵/۸ | ۳۱۵۲۷/۵ | ۷۲۵۱/۰ | ۵۳۷۹/۰ | ۵/۶ | ۴۵۶۵/۰ | ۲۶۴۹/۰ | صادرات کالاهای غیر نفتی (میلیون دلار) |
| ۲۰/۹ | ۲۳۶۴۵/۶ | ۲۵۳۱/۲ | ۲۶۱۹/۷ | ۱۳/۲ | ۳۲۸۲/۶ | ۶۶۰/۰ | صادرات صنعتی (میلیون دلار) |
| ۷/۹ | ۴۷۵۲۷/۵ | ۲۲۲۵۱/۰ | ۲۳۷۸۶/۰ | -۳/۲ | ۱۸۱۲۹/۰ | ۲۵۱۹۰/۰ | واردات کالا (میلیون دلار) |
| - | -۰/۰ | -۰/۰ | ۴۴۰۰/۰ | - | ۵۷۷۵/۰ | -۶۵۲۹/۰ | تراز تجاری (میلیون دلار) |
| ۲۳/۴ | ۶۲۰۵/۵ | ۷۶۸/۱ | ۶۲۰/۹ | - | ۶۲۰/۹ | -۰/۰ | سرمایه گذاری خارجی (میلیون دلار) |
| ۷/۲ | | | | ۱/۷ | | | شاخص هم پیوندی با اقتصاد جهانی |
| | | | | | | | نقدینگی و تورم * |
| ۱۶/۰ | ۳۶۶۱۷۲۵/۴ | ۸۲۰۰۵۳/۱ | ۴۱۷۵۲۴/۰ | ۲۷/۳ | ۲۲۰۹۵۷/۳ | ۲۸۶۲۸/۴ | نقدینگی |
| ۵/۰ | | | ۱۵/۸ | - | ۱۱/۴ | ۲۰/۷ | نرخ تورم (درصد) |

۱۳۸۲/۵/۴

* اطلاعات این بخش به قیمت‌های جاری می باشد

جدول شماره ۴- چشم‌انداز آینده شاخصهای کلان اقتصادی (گزینه مطلوب ۲) رشد معتدل با رویکرد جهانی

میلیارد ریال

| شرح | به قیمت‌های ثابت ۱۳۶۱ | | رشد متوسط سالانه (درصد) | به قیمت‌های ثابت ۱۳۸۱ | | | رشد متوسط سالانه (درصد) |
|---|-----------------------|----------|----------------------------|-----------------------|------------|------------|----------------------------|
| | ۱۳۷۰ | ۱۳۸۰ | | ۱۳۸۱ | ۱۳۸۲ | ۱۳۹۴ | |
| سرمایه گذاری، رشد و ساختار تولید ملی | | | | | | | |
| تولید ناخالص داخلی | ۱۳۲۶۴/۱ | ۱۹۲۷۰/۶ | ۳/۹ | ۸۹۳۴۹۵/۷ | ۱۱۰۵۳۰۳/۵ | ۲۱۷۴۲۹۹/۳ | ۷/۰ |
| تولید ناخالص داخلی سرانه (هزار ریال) | ۲۳۷/۶ | ۳۰۱/۵ | ۲/۴ | ۱۳۶۰۸/۵ | ۱۶۱۱۵/۱ | ۲۷۸۱۳/۶ | ۵/۶ |
| - کشاورزی | ۳۱۳۰/۳ | ۴۲۱۵/۹ | ۳/۱ | ۱۰۵۰۲۷/۶ | ۱۲۱۹۳۷/۰ | ۱۹۶۷۳۹/۰ | ۴/۹ |
| - نفت | ۲۵۱۶/۷ | ۳۳۲۰/۹ | -۰/۸ | ۱۶۶۵۱۶/۷ | ۱۸۸۱۴۶/۱ | ۲۳۱۶۰۷/۵ | ۲/۱ |
| - صنایع و معادن | ۲۸۰۲/۰ | ۴۸۷۶/۷ | ۵/۷ | ۱۷۳۰۵۷/۳ | ۲۲۷۳۹۷/۳ | ۶۲۸۹۵۸/۶ | ۱۰/۷ |
| - (صنعت) | (۱۹۴۰/۰) | (۳۱۶۷/۶) | ۵/۰ | (۱۲۰۵۳۳/۹) | (۱۵۸۳۹۰/۳) | (۴۹۱۹۳۵/۹) | ۱۲/۰ |
| - خدمات | ۴۸۲۵/۳ | ۸۰۵۷/۱ | ۵/۳ | ۴۴۸۸۹۴/۳ | ۵۶۷۸۲۳/۳ | ۱۱۱۶۹۹۴/۲ | ۷/۰ |
| سرمایه گذاری | ۱۹۴۲/۹ | ۲۹۶۹/۵ | ۴/۳ | ۲۳۹۰۳۱/۶ | ۳۳۱۵۹۱/۱ | ۸۰۴۴۹۰/۷ | ۹/۳ |
| جمعیت و نیروی انسانی | | | | | | | |
| جمعیت (هزار نفر) | ۵۵۸۳۷/۰ | ۶۴۵۸۴/۰ | ۱/۵ | ۶۵۶۵۷/۰ | ۶۸۵۸۸/۰ | ۷۸۱۷۴/۰ | ۱/۳ |
| جمعیت ۱۰ ساله به بالا (هزار نفر) | ۳۸۶۵۵/۰ | ۵۲۴۱۳/۰ | ۳/۱ | ۵۳۴۷۹/۰ | ۵۶۱۳۰/۰ | ۶۵۰۰۹/۰ | ۱/۵ |
| عرضه نیروی کار (هزار نفر) | ۱۴۷۳۶/۷ | ۱۹۴۹۳/۰ | ۲/۸ | ۲۰۱۷۳/۰ | ۲۲۶۰۵/۰ | ۳۱۲۰۴/۳ | ۳/۳ |
| نرخ مشارکت (درصد) | ۳۸/۱ | ۳۶/۵ | -۰/۴ | ۳۷/۷ | ۴۰/۳ | ۴۸/۰ | ۱/۸ |
| بهره وری نیروی کار (هزار ریال) | ۱۰۱۲/۸ | ۱۱۵۲/۰ | ۱/۳ | ۵۰۷۹۲/۸ | ۵۶۲۳۵/۳ | ۷۹۲۹۱/۷ | ۳/۵ |
| تقاضای نیروی کار (هزار نفر) | ۱۳۰۹۶/۶ | ۱۶۹۰۱/۰ | ۲/۶ | ۱۷۵۹۱/۰ | ۱۹۶۵۵/۰ | ۲۷۴۲۱/۵ | ۳/۴ |
| جمعیت بیکار (هزار نفر) | ۱۶۴۰/۱ | ۲۵۹۲/۰ | ۴/۷ | ۲۵۸۲/۰ | ۲۹۵۰/۰ | ۳۷۸۲/۸ | ۲/۵ |
| نرخ بیکاری (درصد) | ۱۱/۱ | ۱۳/۳ | ۱/۸ | ۱۲/۸ | ۱۳/۱ | ۱۲/۱ | |
| بخش خارجی | | | | | | | |
| صادرات کالا (میلیون دلار) | ۱۸۶۶۱/۰ | ۲۳۹۰۴/۰ | ۲/۵ | ۲۸۱۸۶/۰ | ۳۲۲۵۱/۰ | ۳۵۰۲۵/۱ | ۴/۶ |
| صادرات کالاهای غیر نفتی (میلیون دلار) | ۲۶۴۹/۰ | ۴۵۶۵/۰ | ۵/۶ | ۵۳۷۹/۰ | ۷۲۵۱/۰ | ۱۹۰۲۵/۱ | ۱۰/۱ |
| صادرات صنعتی (میلیون دلار) | ۶۶۰/۰ | ۲۲۸۲/۶ | ۱۳/۲ | ۲۶۱۹/۷ | ۳۵۳۱/۲ | ۱۱۴۱۵/۱ | ۱۲/۴ |
| واردات کالا (میلیون دلار) | ۲۵۱۹۰/۰ | ۱۸۱۲۹/۰ | -۳/۲ | ۲۳۷۸۶/۰ | ۲۲۲۵۱/۰ | ۳۵۰۲۵/۱ | ۴/۶ |
| تراز تجاری (میلیون دلار) | -۶۵۲۹/۰ | ۵۷۷۵/۰ | - | ۴۴۰۰/۰ | ۰/۰ | ۰/۰ | - |
| سرمایه گذاری خارجی (میلیون دلار) | ۰/۰ | ۶۳۰/۹ | - | ۶۳۰/۹ | ۷۶۸/۱ | ۲۷۱۷/۹ | ۱۳/۵ |
| شاخص هم پیوندی با اقتصاد جهانی | | | ۱/۷ | | | | ۳/۱ |
| نقدینگی و تورم* | | | | | | | |
| نقدینگی | ۲۸۶۲۸/۴ | ۳۲۰۹۵۷/۳ | ۲۷/۳ | ۴۱۷۵۲۴/۰ | ۸۳۰۰۵۳/۱ | ۳۹۸۹۹۲۲/۸ | ۱۷/۰ |
| نرخ تورم (درصد) | ۲۰/۷ | ۱۱/۴ | - | ۱۵/۸ | | | ۸/۰ |

۱۳۸۲/۵/۴

* اطلاعات این بخش به قیمت‌های جاری می باشد

جدول شماره ۱- برخی شاخصهای جمعیتی در کشورهای منتخب و مناطق مختلف جهان در سال ۲۰۰۲

| کشور | جمعیت میلیون نفر | میزان خام موالید (در هزار) | میزان خام مرگ و میر (در هزار) | نرخ رشد طبیعی (درصد) | نرخ باروری کل (نفر) | نسبت جمعیت ۰-۱۴ ساله (درصد) | نسبت جمعیت ۶۵ ساله و بیشتر (درصد) | امید به زندگی (سال) | ضریب شهر نشینی (درصد) |
|-------------------------------|---------------------|----------------------------------|-------------------------------------|----------------------------|------------------------------|--------------------------------------|---|---------------------------|-----------------------------|
| ژاپن | ۱۲۷/۴ | ۹ | ۸ | ۰/۲ | ۱/۳ | ۱۴ | ۱۸ | ۸۱ | ۷۸ |
| کره جنوبی | ۴۸/۴ | ۱۳ | ۵ | ۰/۸ | ۱/۵ | ۲۲ | ۷ | ۸۶ | ۷۹ |
| مالزی | ۲۴/۴ | ۲۳ | ۴ | ۱/۹ | ۳/۲ | ۳۳ | ۴ | ۷۳ | ۵۷ |
| اندونزی | ۲۱۷ | ۲۲ | ۶ | ۱/۶ | ۲/۶ | ۳۱ | ۵ | ۶۸ | ۳۹ |
| سریلانکا | ۱۸/۹ | ۱۸ | ۶ | ۱/۲ | ۲/۰ | ۲۷ | ۶ | ۷۲ | ۳۰ |
| مصر | ۷۱/۲ | ۲۷ | ۷ | ۲/۰ | ۳/۵ | ۳۶ | ۴ | ۶۶ | ۴۳ |
| ترکیه | ۶۷/۳ | ۲۲ | ۷ | ۱/۵ | ۲/۵ | ۳۰ | ۶ | ۶۹ | ۶۶ |
| آذربایجان | ۸/۲ | ۱۴ | ۶ | ۰/۸ | ۱/۹ | ۳۲ | ۵ | ۷۲ | ۵۱ |
| سوریه | ۱۷/۲ | ۳۱ | ۶ | ۲/۶ | ۴/۱ | ۴۱ | ۳ | ۷۰ | ۵۰ |
| پاکستان | ۱۴۳/۵ | ۳۰ | ۹ | ۱/۲ | ۴/۸ | ۴۲ | ۴ | ۶۳ | ۳۳ |
| آمریکا | ۲۸۷/۴ | ۱۵ | ۹ | ۰/۶ | ۲/۱ | ۲۱ | ۱۳ | ۷۷ | ۷۵ |
| فرانسه | ۵۹/۵ | ۱۳ | ۹ | ۰/۴ | ۱/۹ | ۱۹ | ۱۶ | ۷۹ | ۷۴ |
| استرالیا | ۱۹/۷ | ۱۳ | ۷ | ۰/۶ | ۱/۷ | ۲۰ | ۱۲ | ۸۰ | ۸۵ |
| ایران | ۶۵/۳ | ۱۸ | ۶ | ۱/۲ | ۲/۵ | ۳۳ | ۵ | ۶۹ | ۶۶ |
| کشورهای توسعه یافته | ۱۱۹۷ | ۱۱ | ۱۰ | ۰/۱ | ۱/۶ | ۱۸ | ۱۵ | ۷۶ | ۷۵ |
| کشورهای در حال توسعه بدون چین | ۳۷۳۷ | ۲۷ | ۹ | ۱/۹ | ۳/۵ | ۳۶ | ۴ | ۶۳ | ۴۱ |
| کل دنیا | ۶۲۱۵ | ۲۱ | ۹ | ۱/۳ | ۲/۸ | ۳۰ | ۷ | ۶۷ | ۴۷ |

مأخذ: (۲۰۰۲) World population data sheet of the population reference bureau

جدول شماره ۳- رشد تولید ناخالص داخلی و ارزش افزوده بخشهای اقتصادی

| کشور | رشد تولید (درصد) | | رشد بخش کشاورزی (درصد) | | رشد بخش صنایع (درصد) | | رشد بخش صنعت (درصد) | | رشد بخش خدمات (درصد) | |
|------------------------|------------------|-------------|------------------------|-------------|----------------------|-------------|---------------------|-------------|----------------------|-------------|
| | -۲۰۰۱ ۱۹۹۰ | -۹۰ ۱۹۸۰ | -۲۰۰۱ ۱۹۹۰ | -۹۰ ۱۹۸۰ | -۲۰۰۱ ۱۹۹۰ | -۹۰ ۱۹۸۰ | -۲۰۰۱ ۱۹۹۰ | -۹۰ ۱۹۸۰ | -۲۰۰۱ ۱۹۹۰ | -۹۰ ۱۹۸۰ |
| چین | ۱۰/۳ | ۱۰/۰ | ۵/۹ | ۴/۰ | ۱۱/۱ | ۱۲/۱ | ۱۰/۸ | ۱۲/۱ | ۱۲/۵ | ۸/۹ |
| مصر | ۵/۴ | ۴/۵ | ۲/۷ | ۳/۴ | ۳/۳ | ۴/۶ | - | ۶/۵ | ۷/۸ | ۴/۶ |
| اندونزی | ۶/۱ | ۳/۸ | ۳/۶ | ۱/۹ | ۷/۳ | ۴/۸ | ۱۲/۸ | ۶/۳ | ۶/۵ | ۳/۶ |
| ژاپن | ۱/۴ | ۱/۳ | ۱/۳ | -۳/۱ | ۱/۴ | -۰/۲ | - | ۰/۷ | ۴/۲ | ۲/۳ |
| مالزی | ۵/۳ | ۶/۵ | ۳/۴ | ۰/۳ | ۶/۸ | ۸/۰ | ۹/۳ | ۸/۸ | ۴/۹ | ۶/۷ |
| فیلیپین | ۱/۰ | ۱/۳ | ۱/۰ | ۱/۸ | -۰/۹ | ۳/۲ | ۰/۲ | ۳/۰ | ۲/۸ | ۱/۴ |
| کره جنوبی | ۸/۹ | ۵/۷ | ۳/۰ | ۰/۲ | ۱۱/۴ | ۶/۳ | ۱/۲ | ۷/۶ | ۸/۴ | ۵/۶ |
| سنگاپور | ۶/۷ | ۷/۴ | -۵/۳ | -۱/۲ | ۵/۲ | ۷/۲ | ۶/۶ | ۶/۵ | ۷/۶ | ۷/۶ |
| تایلند | ۷/۶ | ۳/۹ | ۳/۹ | ۱/۷ | ۹/۸ | ۵/۴ | ۹/۵ | ۶/۵ | ۷/۳ | ۳/۸ |
| ترکیه | ۵/۳ | ۳/۳ | ۱/۲ | ۱/۱ | ۷/۷ | ۳/۴ | ۷/۹ | ۱/۴ | ۴/۵ | ۳/۷ |
| انگلیس | ۳/۲ | ۲/۷ | ۲/۴ | -۱/۰ | ۳/۳ | ۱/۳ | - | - | ۳/۱ | ۳/۴ |
| امریکا | ۳/۵ | ۳/۴ | ۳/۲ | ۳/۵ | ۳/۰ | ۳/۷ | - | ۳/۴ | ۳/۴ | ۳/۷ |
| ایران | ۱/۷ | ۳/۶ | ۴/۵ | ۴/۰ | ۳/۳ | -۲/۸ | ۴/۵ | ۵/۱ | -۱/۰ | ۸/۵ |
| کشورهای کم درآمد | ۴/۵ | ۳/۴ | ۳/۰ | ۲/۶ | ۵/۵ | ۲/۹ | ۷/۷ | ۳/۰ | ۵/۵ | ۵/۱ |
| کشورهای با درآمد متوسط | ۲/۹ | ۳/۴ | ۳/۴ | ۱/۲ | ۳/۲ | ۳/۷ | ۳/۷ | ۵/۷ | ۳/۲ | ۳/۷ |
| کشورهای با درآمد بالا | ۳/۳ | ۲/۵ | ۱/۹ | ۱/۱ | ۳/۰ | ۱/۸ | - | ۳/۴ | ۰/۵ | ۳/۰ |

مأخذ: Development Indicators (۲۰۰۳) World

جدول شماره ۴- سهم ارزش افزوده بخشهای اقتصادی در تولید ناخالص داخلی

| بخش خدمات | | | | | بخش صنایع | | | | | بخش کشاورزی | | | | | کشور |
|-----------|------|------|------|------|-----------|------|------|------|------|-------------|------|------|------|------|------------------------|
| ۲۰۰۱ | ۲۰۰۰ | ۱۹۹۹ | ۱۹۹۸ | ۱۹۹۷ | ۲۰۰۱ | ۲۰۰۰ | ۱۹۹۹ | ۱۹۹۸ | ۱۹۹۷ | ۲۰۰۱ | ۲۰۰۰ | ۱۹۹۹ | ۱۹۹۸ | ۱۹۹۷ | |
| ۳۴ | ۳۳ | ۳۳ | ۳۲ | ۳۱ | ۵۱ | ۵۱ | ۴۹ | ۴۹ | ۵۰ | ۱۵ | ۱۶ | ۱۸ | ۱۹ | ۱۹ | چین |
| ۵۰ | ۵۰ | ۵۲ | ۵۱ | ۵۱ | ۳۳ | ۳۳ | ۳۱ | ۳۲ | ۳۲ | ۱۷ | ۱۷ | ۱۷ | ۱۷ | ۱۷ | مصر |
| ۳۷ | ۳۶ | ۳۷ | ۳۷ | ۴۰ | ۴۷ | ۴۷ | ۴۳ | ۴۵ | ۴۴ | ۱۶ | ۱۷ | ۲۰ | ۱۸ | ۱۶ | اندونزی |
| ۶۷ | ۶۵ | ۶۱ | ۶۱ | ۶۰ | ۳۲ | ۳۴ | ۳۷ | ۳۷ | ۳۸ | ۱ | ۱ | ۲ | ۲ | ۲ | ژاپن |
| ۴۲ | ۴۲ | ۴۲ | ۴۱ | ۴۱ | ۵۰ | ۴۷ | ۴۴ | ۴۴ | ۴۳ | ۸ | ۱۱ | ۱۴ | ۱۵ | ۱۶ | مالزی |
| ۵۴ | ۵۳ | ۵۲ | ۵۲ | ۵۰ | ۳۱ | ۳۱ | ۳۱ | ۳۱ | ۳۲ | ۱۵ | ۱۶ | ۱۷ | ۱۷ | ۱۸ | فیلیپین |
| ۵۵ | ۵۳ | ۵۲ | ۵۱ | ۵۲ | ۴۱ | ۴۲ | ۴۳ | ۴۴ | ۴۳ | ۴ | ۵ | ۵ | ۵ | ۵ | کره جنوبی |
| ۶۸ | ۶۵ | ۶۶ | ۶۵ | ۶۶ | ۳۲ | ۳۵ | ۳۴ | ۳۵ | ۳۴ | ۰ | ۰ | ۰ | ۰ | ۰ | سنگاپور |
| ۵۰ | ۵۰ | ۴۹ | ۵۰ | ۵۰ | ۴۰ | ۴۰ | ۴۰ | ۳۸ | ۳۹ | ۱۰ | ۱۰ | ۱۱ | ۱۲ | ۱۱ | تایلند |
| ۵۰ | ۵۰ | ۴۹ | ۵۰ | ۵۰ | ۴۰ | ۴۰ | ۴۰ | ۳۸ | ۳۹ | ۱۰ | ۱۰ | ۱۱ | ۱۲ | ۱۱ | ترکیه |
| ۷۰ | ۷۰ | ۶۸ | ۶۶ | ۶۳ | ۲۹ | ۲۹ | ۳۰ | ۳۲ | ۳۵ | ۱ | ۱ | ۲ | ۲ | ۲ | انگلیس |
| ۷۳ | ۷۳ | ۷۲ | ۷۲ | ۷۱ | ۲۵ | ۲۵ | ۲۶ | ۲۶ | ۲۷ | ۲ | ۲ | ۲ | ۲ | ۲ | آمریکا |
| ۴۸ | ۴۹ | ۴۶ | ۴۷ | ۴۷ | ۳۳ | ۳۳ | ۳۳ | ۳۰ | ۳۳ | ۱۹ | ۱۸ | ۲۱ | ۲۳ | ۲۰ | ایران |
| ۴۴ | ۴۳ | ۴۴ | ۴۴ | ۴۳ | ۳۲ | ۳۲ | ۳۰ | ۳۰ | ۳۱ | ۲۴ | ۲۵ | ۲۶ | ۲۶ | ۲۶ | کشورهای کم درآمد |
| ۵۴ | ۵۴ | ۵۶ | ۵۴ | ۵۴ | ۳۶ | ۳۶ | ۳۴ | ۳۵ | ۳۵ | ۱۰ | ۱۰ | ۱۰ | ۱۱ | ۱۱ | کشورهای با درآمد متوسط |
| ۶۹ | ۶۹ | ۶۹ | ۶۹ | ۶۸ | ۲۹ | ۲۹ | ۲۹ | ۲۹ | ۳۰ | ۲ | ۲ | ۲ | ۲ | ۲ | کشورهای با درآمد بالا |

WorldDevelopment Indicators (۲۰۰۳) مأخذ:

جدول شماره ۵- درآمد ناخالص ملی و رشد تولید ناخالص داخلی سرانه

| رشد تولید ناخالص داخلی سرانه (درصد) | | | | | | GNI سرانه دلار بر حسب برابری قدرت خرید ۲۰۰۱ | GNI میلیارد دلار بر حسب برابری قدرت خرید ۲۰۰۱ | کشور |
|-------------------------------------|------|------|------|-------|------|---|--|-----------|
| ۲۰۰۲ | ۲۰۰۱ | ۲۰۰۰ | ۱۹۹۹ | ۱۹۹۸ | ۱۹۹۷ | | | |
| ۶/۵ | ۶/۸ | ۷/۳ | ۶/۲ | ۶/۸ | ۷/۸ | ۴۲۶۰ | ۵۴۱۵ | چین |
| ۴ | ۲/۲ | ۸/۴ | ۱۰ | -۷/۶ | ۴ | ۱۸۱۱۰ | ۸۶۳ | کره جنوبی |
| ۱/۶ | ۱/۹ | ۳/۳ | -۰/۵ | -۱۴/۷ | ۳ | ۲۹۴۰ | ۶۲۸ | اندونزی |
| ۱/۷ | -۱/۹ | ۵/۸ | ۳/۷ | -۹/۷ | ۵ | ۸۳۴۰ | ۱۹۸ | مالزی |
| ۱/۲ | ۱/۳ | ۱/۸ | ۱/۲ | -۲/۸ | ۲/۹ | ۴۳۶۰ | ۳۳۶ | فیلیپین |
| ۰/۹ | -۴/۹ | ۸/۶ | ۶/۲ | -۳/۴ | ۵/۱ | ۲۴۹۱۰ | ۱۰۰ | سنگاپور |
| ۱/۷ | ۱ | ۳/۸ | ۳/۴ | -۱۲ | -۲/۲ | ۶۵۵۰ | ۴۰۱ | تایلند |
| ۰/۸ | ۰/۳ | ۱/۶ | ۱/۹ | -۰/۴ | -۰/۵ | ۱۹۲۰ | ۲۷۱ | پاکستان |
| ۷/۵ | ۱۳/۹ | ۱۰/۲ | ۳/۶ | -۰/۲ | ۳/۴ | ۶۳۷۰ | ۹۴ | قزاقستان |
| | | ۴ | ۲/۲ | ۰/۷ | ۸/۴ | ۲۷۱۰ | ۱۳ | قرقیزستان |
| ۴/۸ | ۳/۷ | ۳/۴ | ۰/۳ | ۲/۴ | ۲ | ۶۲۳۰ | ۴۰۳ | ایران |

مأخذ: Asian Development Outlook (۲۰۰۳)

جدول شماره ۶- نسبت سرمایه‌گذاری ناخالص به تولید ناخالص داخلی (درصد)

| کشور | ۱۹۹۷ | ۱۹۹۸ | ۱۹۹۹ | ۲۰۰۰ | ۲۰۰۱ | ۲۰۰۲ |
|-----------|------|------|------|------|------|------|
| چین | ۳۸/۲ | ۳۷/۷ | ۳۷/۴ | ۳۷/۱ | ۳۸/۶ | ۳۸/۰ |
| کره جنوبی | ۳۴/۲ | ۲۱/۲ | ۲۶/۹ | ۲۸/۳ | ۲۷/۰ | ۲۶/۱ |
| اندونزی | ۳۱/۸ | ۱۶/۸ | ۱۱/۴ | ۱۵/۸ | ۱۷/۵ | ۱۴/۳ |
| مالزی | ۴۳/۰ | ۲۶/۷ | ۲۲/۴ | ۲۷/۱ | ۲۳/۸ | ۲۴/۴ |
| فیلیپین | ۲۳/۸ | ۱۹/۳ | ۱۷/۰ | ۱۷/۴ | ۱۶/۶ | ۱۵/۶ |
| سنگاپور | ۳۸/۶ | ۳۲/۲ | ۳۲/۴ | ۳۲/۳ | ۲۴/۲ | ۲۰/۶ |
| تایلند | ۳۳/۷ | ۲۰/۴ | ۲۰/۵ | ۲۲/۷ | ۲۳/۹ | ۲۳/۹ |
| هند | ۲۴/۶ | ۲۲/۶ | ۲۵/۵ | ۲۴/۰ | ۲۳/۷ | ۲۳/۹ |
| پاکستان | ۱۷/۹ | ۱۷/۷ | ۱۵/۶ | ۱۶/۰ | ۱۵/۹ | ۱۳/۹ |
| قزاقستان | ۱۵/۶ | ۱۵/۸ | ۱۷/۸ | ۱۸/۱ | ۲۶/۹ | |
| قرقیزستان | ۲۱/۷ | ۱۵/۴ | ۱۸/۰ | ۲۰/۰ | ۱۸/۰ | ۱۷/۰ |
| ایران | ۲۹/۲ | ۳۰/۴ | ۳۰/۵ | ۲۶/۶ | ۲۷/۵ | ۲۶/۸ |

مأخذ: Asian Development Outlook ۲۰۰۳

جدول شماره ۷- شاخصهای هم‌پیوندی جهانی

| نسبت سرمایه‌گذاری مستقیم خارجی به GDP | | نرخ رشد تجارت منهای رشد GDP | نسبت تجارت کالا به GDP (درصد) | | کشور |
|---------------------------------------|------|-----------------------------|-------------------------------|-------|-----------|
| ۲۰۰۱ | ۱۹۹۰ | ۱۹۹۰-۲۰۰۱ | ۲۰۰۱ | ۱۹۹۰ | |
| ۴/۹ | ۱/۳ | ۶/۴ | ۴۴/۰ | ۳۲/۵ | چین |
| ۰/۵ | ۱/۷ | -۱/۲ | ۱۷/۱ | ۳۶/۸ | مصر |
| ۳/۲ | ۱/۰ | ۱/۲ | ۶۰/۱ | ۴۱/۵ | اندونزی |
| ۱/۱ | ۱/۷ | ۲/۷ | ۱۸/۲ | ۱۷/۱ | ژاپن |
| ۵/۷ | ۵/۳ | ۳/۷ | ۱۸۴/۰ | ۱۳۳/۴ | مالزی |
| ۲/۷ | ۱/۲ | ۳/۸ | ۸۸/۹ | ۴۷/۷ | فیلیپین |
| ۱/۵ | ۰/۷ | ۷/۱ | ۶۹/۱ | ۵۳/۴ | کره جنوبی |
| ۳۲ | ۲۰/۷ | | ۲۷۷/۶ | ۳۰۹/۵ | سنگاپور |
| ۳/۵ | ۳/۰ | ۲/۸ | ۱۱۰/۹ | ۶۵/۷ | تایلند |
| ۲/۵ | ۰/۵ | ۷/۱ | ۴۸/۶ | ۲۳/۴ | ترکیه |
| ۰/۱ | ۰/۰ | -۸/۷ | ۱۷/۱ | ۳۲/۹ | ایران |

مأخذ: ۲۰۰۳ World Development Indicators

جدول شماره ۸- روند صادرات

| رشد صادرات کالا (درصد) | | | | | | نسبت صادرات کالا به GDP (درصد) ۲۰۰۱ | کشور |
|------------------------|-------|------|-------|-------|-------|-------------------------------------|-----------|
| ۲۰۰۲ | ۲۰۰۱ | ۲۰۰۰ | ۱۹۹۹ | ۱۹۹۸ | ۱۹۹۷ | | |
| ۲۲/۳ | ۶/۸ | ۲۷/۹ | ۶/۱ | ۰/۵ | ۲۰/۹ | ۲۳ | چین |
| ۷/۵ | -۱۴ | ۲۱/۲ | ۹/۹ | -۴/۷ | ۶/۷ | ۳۵/۷ | کره جنوبی |
| ۱/۱ | -۱۲/۳ | ۲۷/۶ | ۱/۷ | -۱۰/۵ | ۱۲/۲ | ۳۹/۶ | اندونزی |
| ۳۰ | ۳۰ | ۳۶/۸ | ۳۶ | ۴/۳ | ۸/۷ | ۱۴۰/۴ | مالزی |
| ۱۲/۲ | -۱۶/۲ | ۹ | ۱۹/۱ | ۱۶/۹ | ۲۲/۸ | ۴۷ | فیلیپین |
| ۳/۲ | -۱۱ | ۳۰ | ۵/۴ | -۱۲ | -۰/۲ | ۱۳۲ | سنگاپور |
| ۵/۸ | -۶/۹ | ۱۹/۵ | ۷/۴ | -۶/۸ | ۳/۸ | ۵۶ | تایلند |
| ۱۱/۴ | ۰/۱ | ۱۹/۶ | ۹/۵ | -۳/۹ | ۴/۵ | ۹/۲ | هند |
| ۲/۲ | ۹/۱ | ۸/۸ | -۱۰/۷ | ۴/۲ | -۲/۶ | ۱۵/۵ | پاکستان |
| ۱۲ | -۲/۸ | ۵۵/۱ | ۲ | -۱۴/۹ | ۹/۷ | ۳۸/۷ | قزاقستان |
| ۳/۷ | -۶ | ۱۰/۴ | -۱۳/۵ | -۱۵/۲ | ۱۸/۸ | ۳۶/۷ | قرقیزستان |
| ۱۷/۹ | -۱۶ | ۳۵/۳ | ۶۰/۳ | -۲۸/۶ | -۱۷/۹ | ۲۲/۲ | ایران |

مأخذ: ۲۰۰۳ World Development Report

Asian Development Outlook ۲۰۰۳

جدول شماره ۹- روند تجارت خارجی

| نسبت صادرات کالا (درصد) نسبت صادرات صنعتی به کل | | نسبت صادرات کالا و خدمات به GDP (درصد) | | نسبت واردات کالا و خدمات به GDP (درصد) | | کشور |
|--|------|---|----|---|-----|-----------|
| | | | | | | |
| ۸۸ | ۷۲ | ۲۲ | ۱۸ | ۱۹ | ۱۴ | چین |
| ۳۷ | ۴۲ | ۱۶ | ۲۰ | ۲۴ | ۳۳ | مصر |
| ۵۴ | ۳۵ | ۳۵ | ۲۵ | ۲۷ | ۲۴ | اندونزی |
| ۹۴ | ۹۶ | ۱۰ | ۱۱ | ۹ | ۱۰ | ژاپن |
| ۸۰ | ۵۴ | ۱۲۲ | ۷۵ | ۹۷ | ۷۲ | مالزی |
| ۴۱ | ۳۸ | ۵۱ | ۲۸ | ۵۰ | ۳۳ | فیلیپین |
| ۹۱ | ۹۴ | ۴۲ | ۲۹ | ۳۰ | ۳۵ | کره جنوبی |
| ۸۶ | ۷۲ | | | ۲۰۲ | ۱۹۵ | سنگاپور |
| ۷۴ | ۶۳ | ۵۷ | ۳۴ | ۴۵ | ۴۲ | تایلند |
| ۷۸ | ۶۸ | ۲۳ | ۱۳ | ۲۷ | ۱۸ | ترکیه |
| ۵۵ | ۱۸/۴ | ۲۱ | ۲۲ | ۱۶ | ۲۴ | ایران |

World Development Indicators ۲۰۰۳ مأخذ:

جدول شماره ۱۰- نسبت هزینه‌های دولت به تولید ناخالص داخلی (درصد)

| کشور | ۱۹۹۷ | ۱۹۹۸ | ۱۹۹۹ | ۲۰۰۰ | ۲۰۰۱ | ۲۰۰۲ |
|-----------|------|------|------|------|------|------|
| چین | ۱۳/۶ | ۱۵/۱ | ۱۷/۲ | ۱۷/۸ | ۲۰/۱ | ۲۱/۵ |
| کره جنوبی | ۲۲/۱ | ۲۶ | ۲۵/۱ | ۲۴/۸ | ۲۴/۸ | ۲۲/۰ |
| اندونزی | ۱۷/۴ | ۱۸/۱ | ۲۱/۱ | ۱۷/۲ | ۲۳/۸ | ۱۹/۴ |
| مالزی | ۲۱/۰ | ۲۱/۸ | ۲۲/۷ | ۲۳/۸ | ۲۹/۳ | ۲۸/۷ |
| فیلیپین | ۱۹/۴ | ۱۹/۲ | ۱۹/۸ | ۱۹/۶ | ۱۹/۵ | ۱۹/۶ |
| سنگاپور | ۱۹/۶ | ۲۰/۰ | ۱۸/۲ | ۱۷/۷ | ۱۸/۰ | ۱۷/۶ |
| تایلند | ۲۰/۱ | ۱۷/۹ | ۱۷/۸ | ۱۷/۶ | ۱۷/۲ | ۱۸/۲ |
| هند | ۲۵/۸ | ۲۶/۶ | ۲۸/۲ | ۲۸/۳ | ۲۹/۵ | ۳۰/۴ |
| پاکستان | ۲۲/۳ | ۲۳/۷ | ۲۲/۰ | ۲۳/۶ | ۲۱/۳ | ۲۲/۰ |
| قزاقستان | ۲۰/۴ | ۲۶/۲ | ۲۳/۲ | ۲۳/۱ | ۲۳/۴ | ۲۱/۹ |
| قرقیزستان | ۲۵/۳ | ۲۸/۸ | ۳۰/۴ | ۲۴/۹ | ۲/۸ | ۲۵/۶ |
| ایران | ۲۳/۷ | ۲۲/۰ | ۲۲/۱ | ۱۸/۸ | ۱۹/۳ | ۲۳/۷ |

Asian Development Outlook ۲۰۰۳ مأخذ:

جدول شماره ۱۱- نرخ رشد نقدینگی (درصد)

| کشور | ۱۹۹۷ | ۱۹۹۸ | ۱۹۹۹ | ۲۰۰۰ | ۲۰۰۱ | ۲۰۰۲ |
|-----------|------|------|------|------|------|------|
| چین | ۱۹/۶ | ۱۴/۸ | ۱۴/۷ | ۱۲/۳ | ۱۴/۴ | ۱۶/۸ |
| کره جنوبی | ۱۴/۱ | ۲۷/۰ | ۲۷/۴ | ۲۵/۴ | ۱۳/۲ | ۱۰/۴ |
| اندونزی | ۲۳/۲ | ۶۲/۳ | ۱۱/۹ | ۱۵/۶ | ۱۳/۰ | ۴/۷ |
| مالزی | ۲۲/۷ | ۱/۵ | ۱۳/۷ | ۵/۲ | ۲/۲ | ۵/۸ |
| فیلیپین | ۲۰/۹ | ۷/۴ | ۱۹/۳ | ۴/۶ | ۶/۸ | ۹/۵ |
| سنگاپور | ۱۰/۲ | ۳۰/۲ | ۸/۵ | -۲/۰ | ۵/۹ | -۰/۳ |
| تایلند | ۲/۰ | ۶/۰ | ۱/۳ | ۲/۲ | ۴/۶ | -۰/۱ |
| هند | ۱۸/۰ | ۱۹/۴ | ۱۴/۶ | ۱۶/۸ | ۱۴/۲ | ۱۵/۷ |
| پاکستان | ۱۲/۲ | ۱۴/۵ | ۶/۲ | ۹/۴ | ۹/۰ | ۱۴/۸ |
| قزاقستان | ۲۸/۱ | -۰/۱ | ۴۸/۸ | ۴۴/۹ | ۴۵/۱ | ۳۳/۰ |
| قرقیزستان | ۲۵/۴ | ۱۷/۲ | ۳۳/۹ | ۱۲/۱ | ۱۱/۳ | ۲۴/۱ |
| ایران | ۲۰/۱ | ۱۹/۴ | ۲۰/۱ | ۲۹/۳ | ۲۸/۸ | ۳۰/۱ |

مأخذ: Asian Development Outlook ۲۰۰۳

جدول شماره ۱۲- نرخ تورم (درصد)

| کشور | ۱۹۹۷ | ۱۹۹۸ | ۱۹۹۹ | ۲۰۰۰ | ۲۰۰۱ | ۲۰۰۲ |
|-----------|------|-------|------|------|------|------|
| چین | ۳/۲ | ۱/۸ | -۰/۹ | ۰/۶ | ۱/۱ | -۰/۱ |
| کره جنوبی | ۴/۴ | ۷/۵ | ۰/۸ | ۲/۳ | ۴/۱ | ۲/۷ |
| اندونزی | ۴۲/۹ | ۵۸/۴ | ۲۰/۴ | ۳/۷ | ۱۱/۵ | ۱۱/۹ |
| مالزی | ۲/۷ | -۱۱/۸ | ۲/۸ | ۱/۶ | ۱/۴ | ۱/۸ |
| فیلیپین | ۵/۹ | ۹/۷ | ۶/۷ | ۴/۴ | ۶/۱ | ۳/۱ |
| سنگاپور | ۲/۰ | -۰/۳ | ۰/۱ | ۱/۳ | ۱/۰ | -۰/۴ |
| تایلند | ۵/۶ | ۸/۱ | ۰/۳ | ۱/۶ | ۱/۶ | ۰/۷ |
| هند | ۴/۴ | ۵/۹ | ۳/۳ | ۷/۲ | ۳/۶ | ۲/۸ |
| پاکستان | ۱۱/۸ | ۷/۸ | ۵/۷ | ۳/۶ | ۴/۴ | ۳/۵ |
| قزاقستان | ۷/۴ | ۷/۱ | ۸/۳ | ۱۳/۲ | ۸/۴ | ۵/۹ |
| قرقیزستان | ۲۳/۴ | ۱۰/۱ | ۳۵/۹ | ۱۸/۷ | ۶/۹ | ۲/۰ |
| ایران | ۳/۱۷ | ۱۸/۱ | ۲۰/۱ | ۱۲/۶ | ۱۱/۴ | ۱۵/۸ |

مأخذ: Asian Development Outlook ۲۰۰۳

جدول شماره ۱۳- رشد اقتصادی

| انگلیسی | فارسی |
|---------|---|
| GDPFC | تولید ناخالص داخلی به قیمت عوامل به قیمت ثابت |
| K | موجودی سرمایه به قیمت ثابت |
| LT | اشتغال |
| DR | متغیر مجازی انقلاب |

جدول شماره ۱۴- توزیع درآمد

| انگلیسی | فارسی |
|---------|---|
| GINI | ضریب جینی |
| GDPFC | تولید ناخالص داخلی به قیمت عوامل به قیمت ثابت |
| CPI | شاخص قیمت مصرف کننده (۱=۱۳۶۱) |
| UR | نرخ بیکاری |
| EXRM | نرخ ارز بازار آزاد |
| TREND | روند زمانی |

جدول شماره ۱۵- مصرف و سرمایه گذاری

| انگلیسی | فارسی |
|-------------------|---|
| CGC | مصرف بخش دولتی به قیمت ثابت |
| OGREVC | درآمدهای نفت و گاز به قیمت ثابت |
| TTC | درآمدهای مالیاتی به قیمت ثابت |
| CPCP | مصرف سرانه بخش خصوصی به قیمت ثابت |
| DINCP | درآمد قابل تصرف سرانه به قیمت ثابت |
| M ₂ CP | سرانه نقدینگی به قیمت ثابت |
| GINI | ضریب جینی |
| GDPFC | تولید ناخالص داخلی واقعی به قیمت عوامل به قیمت ثابت |
| POP | جمعیت |
| IGC | سرمایه گذاری بخش دولتی به قیمت ثابت |
| DW | متغیر مجازی جنگ |
| DR | متغیر مجازی انقلاب |
| IPC | سرمایه گذاری بخش خصوصی به قیمت ثابت |
| CPI | شاخص قیمت مصرف کننده |
| ITC | کل سرمایه گذاری به قیمت ثابت |

جدول شماره ۱۶- صادرات و واردات

| انگلیسی | فارسی |
|--|---|
| XWOG | صادرات بدون نفت و گاز به قیمت ثابت |
| GDPFC | تولید ناخالص داخلی به قیمت عوامل به قیمت ثابت |
| REXRM | نرخ ارز واقعی (بازار آزاد) |
| $\text{REXRM} = \frac{\text{شاخص قیمت خرده فروشی کشورهای OECD}}{\text{شاخص قیمت خرده فروشی ایران}} \times \text{نرخ ارز بازار آزاد}$ | |
| PX | شاخص قیمت کالاهای صادراتی (۱۰۰=۶۹) |
| PM | شاخص قیمت کالاهای وارداتی (۱۰۰=۶۹) |
| M | کل واردات به قیمت ثابت |
| DW | متغیرهای مجازی دوران جنگ (۱=۶۷-۵۹ و بقیه صفر) |

جدول شماره ۱۸- بخش پول، ارز و تورم

| انگلیسی | فارسی |
|------------------|---|
| M ₂ C | تقاضای واقعی پول |
| GDPFC | تولید ناخالص داخلی به قیمت عوامل به قیمت ثابت |
| EXRM | نرخ ارز بازار آزاد |
| EXRO | نرخ ارز رسمی |
| M ₂ S | قیمت جاری M ₂ (عرضه پول) |
| PDB | بدهی بخش خصوصی به سیستم بانکی |
| GDB | بدهی بخش دولتی به سیستم بانکی |
| CPIOECD | شاخص بهای کالاهای مصرفی در کشورهای OECD |
| OGREV | درآمدهای نفتی (و گاز) دولت - قیمت جاری |
| CPI | شاخص قیمت مصرف کننده ۱۰۰-۱۳۶۱ |
| PM | شاخص قیمت کالاهای وارداتی |

جدول شماره ۱۷- تقاضای نیروی کار

| انگلیسی | فارسی |
|---|---|
| FLS | زراعت و دامپروری |
| FISH | ماهیگیری |
| FOR | جنگلداری |
| OILG | نفت و گاز |
| MAN | صنعت |
| MIN | معادن |
| WAT | آب |
| EL | برق |
| BUILD | ساختمان |
| TC | حمل و نقل و انبارداری و ارتباطات |
| BUS | بازرگانی، رستوران و هتلداری |
| FM | خدمات مؤسسات مالی، پولی، ملکی، حقوقی و تجاری |
| PSO | خدمات عمومی، اجتماعی، شخصی، خانگی و اظهار نشده (سایر) |
| PS | خدمات عمومی، اجتماعی، شخصی و خانگی |
| متغیرهای به کار رفته در مدل‌های توابع تقاضای نیروی کار | |
| Y | ارزش افزوده هر بخش |
| W | دستمزدهای واقعی هر بخش |
| K | موجودی سرمایه هر بخش |
| RMW | حداقل دستمزد واقعی |
| RPMI | شاخص قیمت واقعی مواد خام صنعتی |
| L | اشتغال |
| DW | متغیر مجازی جنگ تحمیلی |
| DR | متغیر مجازی انقلاب اسلامی |
| DRW | متغیر مجازی جنگ و انقلاب |
| RWB | شاخص دستمزد واقعی کارگران ساختمانی |
| WBM | دستمزد واقعی کارکنان کارگاه‌های بزرگ صنعتی |

جدول شماره ۱۹- بودجه دولت

| انگلیسی | فارسی |
|---------|--|
| SGREV | درآمد حاصل از خدمات و فروش کالا به قیمت ثابت |
| RREVC | سایر درآمدهای متفرقه به قیمت ثابت |
| AREVC | درآمدهای اختصاصی به قیمت ثابت |
| CUREXC | مخارج جاری دولت به قیمت ثابت |
| DEVEXC | مخارج عمرانی دولت (تملك دارایی‌های سرمایه‌ای) به قیمت ثابت |
| OGREVC | درآمد ناشی از نفت و گاز به قیمت ثابت |
| NOGREVC | درآمد غیر از نفت و گاز به قیمت ثابت |
| TDC | مالیاتهای مستقیم به قیمت ثابت |
| TIDC | مالیاتهای غیر مستقیم به قیمت ثابت |
| TTC | کل درآمدهای مالیاتی به قیمت ثابت |
| TEXC | کل مخارج دولت به قیمت ثابت |
| OGREVC | درآمد ناشی از نفت و گاز به قیمت‌های ثابت |
| VAOILC | ارزش افزوده بخش نفت به قیمت ثابت |
| TCORC | مالیات بر شرکتها به قیمت ثابت |
| GDPNOAC | تولید ناخالص داخلی منهای ارزش افزوده بخش کشاورزی و نفت |
| TPAYC | مالیات بر حقوق و دستمزد به قیمت ثابت |
| GDPMAC | تولید ناخالص داخلی منهای ارزش افزوده بخش کشاورزی |
| TOCUC | مالیات مشاغل به قیمت ثابت |
| VATRHC | ارزش افزوده بازرگانی، رستوران و هتلداری به قیمت ثابت |
| VASMC | ارزش افزوده مستغلات به قیمت ثابت |
| TRESC | مالیات مستغلات به قیمت ثابت |
| TOINC | سایر مالیات بر درآمد به قیمت ثابت |
| TWC | مالیات بر ثروت به قیمت ثابت |
| TMC | مالیات بر واردات به قیمت ثابت |
| DR | متغیر مجازی انقلاب |
| GDPFC | تولید ناخالص داخلی به قیمت عوامل به قیمت ثابت |
| TCSC | مالیات بر مصرف و فروش به قیمت ثابت |
| CPC | مخارج مصرفی خصوصی به قیمت ثابت |
| DW | متغیر مجازی جنگ |
| Dv۹ | متغیر مجازی برای سال ۱۳۷۹ |
| MREVC | درآمد حاصل از انحصارات و مالکیت دولت |
| M | کل واردات به قیمت ثابت |

مقایسه سیاستهای کلی ابلاغ شده مقام معظم رهبری و احکام برنامه چهارم توسعه (مصوب مجلس شورای اسلامی [۱]، ارسالی به مجمع تشخیص مصلحت نظام)

| احکام متناظر در برنامه چهارم توسعه | ابلاغی مقام معظم رهبری |
|--|---|
| | - امور فرهنگی، علمی و فناوری: |
| ماده ۱۰۹ | ۱- اعتلا و عمق و گسترش معرفت و بصیرت دینی بر پایه قرآن و مکتب اهل بیت (ع) - استوار کردن ارزشهای انقلاب اسلامی در اندیشه و عمل - تقویت فضایل اخلاقی و ایمان، روحیه ایثار و امید به آینده - برنامه ریزی برای بهبود رفتارهای فردی و اجتماعی |
| ماده ۱۰۹ | ۲- زنده و نمایان نگاهداشتن اندیشه دینی و سیاسی حضرت امام خمینی (ره) و برجسته کردن نقش آن به عنوان یک معیار اساسی در تمام سیاست گذاریها و برنامه ریزیها |
| مواد ۹۹ و ۱۲۲ | ۳- تقویت وجدان کاری و انضباط اجتماعی و روحیه کار و ابتکار، کارآفرینی، درستکاری و قناعت و اهتمام به ارتقای کیفیت تولید |
| ماده ۳۷ میثاق و منشور ملی تحقق اهداف برنامه | - فرهنگسازی برای استفاده از تولیدات داخلی، افزایش تولید و صادرات کالا و خدمات ۴- ایجاد انگیزه و عزم ملی برای دستیابی به اهداف مورد نظر در افق چشم انداز |
| مواد ۱۰۹ و ۱۱۲ | ۵- تقویت وحدت و هویت ملی مبتنی بر اسلام و انقلاب اسلامی و نظام جمهوری اسلامی و آگاهی کافی درباره تاریخ ایران، فرهنگ، تمدن و هنر ایرانی - اسلامی و اهتمام جدی به زبان فارسی |
| ماده ۱۲۲ | ۶- تعمیق روحیه دشمن شناسی و شناخت ترفندها و توطئه های دشمنان علیه انقلاب اسلامی و منافع ملی، ترویج روحیه ظلم ستیزی و مخالفت با سلطه گری استکبار جهانی |
| ماده ۱۰۹ | ۷- سالم سازی فضای فرهنگی، رشد آگاهیها و فضایل اخلاقی و اهتمام به امر معروف و نهی از منکر |
| ماده ۱۰۹ | - اطلاع رسانی مناسب برای تحقق ویژگیهای مورد نظر در افق چشم انداز ۸- مقابله با تهاجم فرهنگی |
| مواد ۴۳، ۴۵، ۴۶، ۴۷، ۴۸، ۴۹، | گسترش فعالیت رسانه های ملی در جهت تبیین اهداف و دستاوردهای ایران اسلامی برای جهانیان |
| ۵۲ | ۹- سازماندهی و بسیج امکانات و ظرفیتهای کشور در جهت افزایش سهم کشور در تولیدات علمی جهان |
| | - تقویت نهضت نرم افزاری و ترویج پژوهش - کسب فناوری، به ویژه فناوریهای نو، شامل ریز فناوری و فناوریهای زیستی، اطلاعات و ارتباطات زیست محیطی، هوافضا و هسته ای |
| مواد ۴۸، ۴۹، ۵۰ | ۱۰- اصلاح نظام آموزشی کشور، شامل: آموزش و پرورش، آموزش فنی و حرفه ای، آموزش عالی و کارآمد کردن آن برای تأمین منابع انسانی مورد نیاز در جهت تحقق اهداف چشم انداز |

| | |
|--|--|
| ماده ۱۰۱ | ۱۱- تلاش در جهت تبیین و استحکام مبانی مردم‌سالاری دینی و نهادینه کردن آزادی‌های مشروع از طریق آموزش، آگاهی‌بخشی و قانونمند کردن آن - امور اجتماعی، سیاسی، دفاعی و امنیتی: |
| مواد ۱۹، ۳۷، ۵۲، ۵۳، ۸۵، ۸۶ ۸۹، ۹۱، ۹۶، ۱۰۲، ۱۵۱ ماده ۹۶ | ۱۲- تلاش در جهت تحقق عدالت اجتماعی و ایجاد فرصتهای برابر و ارتقای سطح شاخصهایی از قبیل آموزش، سلامت، تأمین غذا، افزایش درآمد سرانه و مبارزه با فساد ۱۳- ایجاد نظام جامع تأمین اجتماعی، برای حمایت از حقوق محرومان و مستضعفان و مبارزه با فقر و حمایت از نهادهای عمومی و مؤسسات و خیریه‌های مردمی، با رعایت ملاحظات دینی و انقلابی |
| مواد ۹۹، ۱۰۲، ۱۱۴ | ۱۴- تقویت نهاد خانواده و جایگاه زن در آن و در صحنه‌های اجتماعی، و استیفای حقوق شرعی و قانونی بانوان در همه عرصه‌ها و توجه ویژه به نقش سازنده آنان |
| مواد ۵۵، ۱۱۵ | ۱۵- تقویت هویت ملی جوانان، متناسب با آرمانهای انقلاب اسلامی - فراهم کردن محیط رشد فکری و علمی و تلاش در جهت رفع دغدغه‌های شغلی، ازدواج، مسکن و آسیبهای اجتماعی آنان - توجه به مقتضیات دوره جوانی، نیازها و توانایی‌های آنان |
| مواد ۲۲، ۳۳، ۳۴، ۳۷، ۳۸، ۴۰، ۱۳۳، ۱۵۱ | ۱۶- ایجاد محیط و ساختار مناسب حقوقی، قضایی و اداری برای تحقق اهداف چشم‌انداز |
| مواد ۱۳۳، ۱۵۱ | ۱۷- اصلاح نظام اداری و قضایی در جهت: افزایش تحرک و کارایی، بهبود خدمت‌رسانی به مردم، تأمین کرامت و معیشت کارکنان، به‌کارگیری مدیران و قضات لایق و امین و تأمین شغلی آنان، حذف یا ادغام مدیریتهای موازی، تأکید بر تمرکززدایی در حوزه‌های اداری و اجرایی، پیشگیری از فساد اداری و مبارزه با آن و تنظیم قوانین مورد نیاز |
| مواد ۹۹، ۱۰۷، ۱۲۲، ۱۳۹، ۱۴۳ | ۱۸- گسترش و عمق بخشیدن به روحیه تعاون و مشارکت عمومی و بهره‌مند ساختن دولت از همدلی و توانایی‌های عظیم مردم |
| مواد ۷۳، ۷۵، ۷۶ | ۱۹- آمایش سرزمینی مبتنی بر اصول ذیل: - ملاحظات امنیتی و دفاعی - کارایی و بازدهی اقتصادی - وحدت و یکپارچگی سرزمین - گسترش عدالت اجتماعی و تعادل‌های منطقه‌ای - حفاظت محیط زیست و احیای منابع طبیعی - حفظ هویت اسلامی، ایرانی و حراست از میراث فرهنگی - تسهیل و تنظیم روابط درونی و بیرونی اقتصاد کشور - رفع محرومیتها، خصوصاً در مناطق روستایی کشور |
| مواد ۱۲۲، ۱۲۳، ۱۲۴، ۱۲۵ | ۲۰- تقویت امنیت و اقتدار ملی، با تأکید بر رشد علمی و فناوری، مشارکت و ثبات سیاسی، ایجاد تعادل میان مناطق مختلف کشور، وحدت و هویت ملی، قدرت اقتصادی و دفاعی و ارتقای جایگاه جهانی ایران |

| | |
|--|---|
| مواد ۳۱، ۱۱۲، ۱۱۶ | ۲۱- هویت بخشی به سیمای شهر و روستا - بازآفرینی و روزآمدسازی معماری ایرانی - اسلامی - رعایت معیارهای پیشرفته برای ایمنی بناها و استحکام ساخت و سازها |
| ماده ۱۶۲ | ۲۲- تقویت و کارآمد کردن نظام بازرسی و نظارت - اصلاح قوانین و مقررات در جهت رفع تداخل میان وظایف نهادهای نظارتی و بازرسی |
| ماده ۱۰۰ | ۲۳- اولویت دادن به اینتارگران انقلاب اسلامی در عرضه منابع ملی و فرصتها و امکانات و مسئولیتهای دولتی، در صحنه های مختلف فرهنگی و اقتصادی |
| ماده ۱۲۴ | ۲۴- ارتقای توان دفاعی نیروهای مسلح برای بازدارندگی، ابتکار عمل و مقابله مؤثر در برابر تهدیدها و حفاظت از منابع ملی و انقلاب اسلامی و منابع حیاتی کشور |
| ماده ۱۲۴ | ۲۵- توجه ویژه به حضور و سهم نیروهای مردمی در استقرار امنیت و دفاع از کشور و انقلاب، با تقویت کمی و کیفی بسیج مستضعفین |
| ماده ۱۲۴ | ۲۶- تقویت، توسعه و نوسازی صنایع دفاعی کشور با تأکید بر گسترش تحقیقات و سرعت دادن به انتقال فناوری های پیشرفته |
| مواد ۱۲۲، ۱۳۸ | ۲۷- توسعه نظم و امنیت عمومی و پیشگیری و مقابله مؤثر با جرایم و مفسدات اجتماعی و امنیتی، از طریق تقویت و هماهنگی دستگاه های قضایی، امنیتی و نظامی و توجه جدی در تخصیص منابع به وظایف مربوط به اعمال حاکمیت دولت |
| مواد ۸۳ تا ۸۶ برنامه سوم تنفیذ شده در برنامه چهارم | ۲۸- ثبات در سیاست خارجی بر اساس قانون اساسی و رعایت عزت، حکمت و مصلحت و تقویت روابط خارجی از طریق: - گسترش همکاری های دوجانبه، منطقه ای و بین المللی - ادامه پرهیز از تشنج در روابط با کشورها - تقویت روابط سازنده با کشورهای غیر متخاصم - بهره گیری از روابط برای افزایش توان ملی - مقابله با افزون خواهی و اقدام متجاوزانه در روابط خارجی - تلاش برای رهایی منطقه از حضور نظامی بیگانگان - مقابله با تک قطبی شدن جهان - حمایت از مسلمانان و ملت های مظلوم و مستضعف به ویژه ملت فلسطین - تلاش برای همگرایی بیشتر میان کشورهای اسلامی - تلاش برای اصلاح ساختار سازمان ملل |
| مواد ۲۲، ۲۴، ۳۳، ۴۰، ۴۸ | ۲۹- بهره گیری از روابط سیاسی با کشورها، برای نهادینه کردن روابط اقتصادی، افزایش جذب منابع و سرمایه گذاری خارجی و فناوری پیشرفته و گسترش بازارهای صادراتی ایران، و افزایش سهم ایران از تجارت جهانی و رشد پرشتاب اقتصادی مورد نظر در چشم انداز |
| مواد ۶۲، ۶۶، ۱۱۲، ۱۱۷ | ۳۰- تحکیم روابط با جهان اسلام و ارائه ی تصویر روشن از انقلاب اسلامی و تبیین دست آوردها و تجربیات سیاسی، فرهنگی و اقتصادی جمهوری اسلامی و معرفی فرهنگ غنی و هنر و تمدن ایرانی و مردم سالاری دینی |
| ماده ۳۳ و مواد ۸۳ تا ۸۶ برنامه سوم | ۳۱- تلاش برای تبدیل مجموعه کشورهای اسلامی و کشورهای دوست منطقه، به یک قطب منطقه ای اقتصادی، علمی، فناوری و صنعتی |

| | |
|--------------------------------------|---|
| مواد ۸۳ تا ۸۶ برنامه سوم | ۳۲- تقویت و تسهیل حضور فرهنگی جمهوری اسلامی ایران، در مجامع جهانی و سازمانهای فرهنگی بین‌المللی |
| ماده ۱۱۶ و مواد ۸۳ تا ۸۶ برنامه سوم | ۳۳- تقویت هویت اسلامی و ایرانی ایرانیان خارج از کشور، کمک به ترویج زبان فارسی در میان آنان، حمایت از حقوق آنان، و تسهیل مشارکت آنان در توسعه ملی - امور اقتصادی: |
| ماده ۲۲ | ۳۴- تحقق رشد اقتصادی پیوسته، باثبات و پرشتاب، متناسب با اهداف چشم‌انداز - ایجاد اشتغال مولد و کاهش نرخ بیکاری |
| مواد ۲۲، ۳۳، ۳۷ | ۳۵- فراهم نمودن زمینه‌های لازم برای تحقق رقابت‌پذیری کالاها و خدمات کشوری در سطح بازارهای داخلی و خارجی، و ایجاد سازوکارهای مناسب برای رفع موانع توسعه صادرات غیر نفتی |
| ماده ۴۳ | ۳۶- تلاش برای دستیابی به اقتصاد متنوع و متکی بر منابع دانش و آگاهی، سرمایه انسانی و فناوری نوین |
| مواد ۳، ۶، ۸، ۱۶، ۱۸، ۱۹، ۲۰، ۴۶، ۴۵ | ۳۷- ایجاد سازوکار مناسب برای رشد بهره‌وری عوامل تولید (انرژی، سرمایه، نیروی کار و ...) - پشتیبانی از کارآفرینی، نوآوری و استعدادهای فنی و پژوهشی |
| مواد ۱۹، ۸۵، ۹۶ | ۳۸- تأمین امنیت غذایی کشور، با تکیه بر تولید از منابع داخلی و تأکید بر خودکفایی در تولید محصولات اساسی کشاورزی |
| مواد ۱۱، ۹۶، ۹۷، ۹۸، ۱۰۲ | ۳۹- مهار تورم و افزایش قدرت خرید گروههای کم‌درآمد و محروم و مستضعف و کاهش فاصله بین دهکهای بالا و پایین درآمدی جامعه و اجرای سیاستهای مناسب جبرانی |
| مواد ۱۸، ۱۹، ۲۰، ۵۹، ۶۷ | ۴۰- توجه به ارزش اقتصادی، امنیتی، سیاسی و زیست‌محیطی آب در استحصال، عرضه، نگهداری و مصرف آن - مهار آبهایی که از کشور خارج می‌شود و اولویت استفاده از منابع آبهای مشترک |
| مواد ۳۰، ۱۰۰ | ۴۱- حمایت از تأمین مسکن گروههای کم‌درآمد و نیازمند |
| مواد ۱، ۲، ۳، ۴ | ۴۲- حرکت در جهت تبدیل درآمد نفت و گاز به دارایی‌های مولد، به منظور پایدارسازی فرایند توسعه و تخصیص و بهره‌برداری بهینه از منابع |
| مواد ۲۰، ۳۸، ۳۹، ۷۳ | ۴۳- توسعه روستاها - ارتقای سطح درآمد و زندگی روستائیان و کشاورزان و رفع فقر، با تقویت زیرساختهای مناسب تولید و تنوع بخشی و گسترش فعالیتهای مکمل، به ویژه صنایع تبدیلی و کوچک و خدمات نوین، با تأکید بر اصلاح نظام قیمت‌گذاری محصولات |
| مواد ۲۴، ۲۸، ۳۳، ۳۵ | ۴۴- هم‌افزایی و گسترش فعالیتهای اقتصادی در زمینه‌هایی که دارای مزیت نسبی هستند از جمله صنعت، معدن، تجارت، مخابرات، حمل و نقل و گردشگری، به ویژه صنایع نفت، گاز و پتروشیمی و خدمات مهندسی پشتیبان آن، صنایع انرژی‌بر و زنجیره پایین‌دستی آنها، با اولویت سرمایه‌گذاری در ایجاد زیربنای و زیرساختهای مورد نیاز، و ساماندهی سواحل و جزایر ایرانی خلیج فارس در چارچوب سیاستهای آمایش سرزمین |

| | |
|---|---|
| <p>مواد ۷، ۸، ۲۲، ۲۷، ۳۸، ۴۵، ۱۳۹ مواد ۱۶، ۱۷، ۴۱</p> | <p>۴۵- تثبیت فضای اطمینان بخش برای فعالان اقتصادی و سرمایه گذاران، با اتکا به مزیت‌های نسبی و رقابتی و خلق مزیت‌های جدید و حمایت از مالکیت و کلیه حقوق ناشی از آن ۴۶- ارتقای بازار سرمایه ایران و اصلاح ساختار بانکی و بیمه‌ای کشور با تأکید بر کارایی، شفافیت، سلامت و بهره‌مندی از فناوری‌های نوین - ایجاد اعتماد و حمایت از سرمایه‌گذاران، با حفظ مسئولیت‌پذیری آنان - تشویق رقابت و پیشگیری از وقوع بحرانها و مقابله با جرمهای مالی</p> |
| <p>مواد ۳۸، ۴۰، ۴۱، ۱۴۱، ۱۴۸</p> | <p>۴۷- توانمندسازی بخشهای خصوصی و تعاونی به عنوان محرک اصلی رشد اقتصادی، و کاهش تصدی دولت همراه با حضور کارآمد آن در قلمرو امور حاکمیتی، در چارچوب سیاستهای کلی اصل ۴۴ قانون اساسی که ابلاغ خواهد شد.</p> |
| <p>مواد ۸، ۵۶</p> | <p>۴۸- ارتقای ظرفیت و توانمندی‌های بخش تعاونی از طریق تسهیل فرایند دستیابی به منابع، اطلاعات، فناوری، ارتباطات و توسعه پیوندهای فنی، اقتصادی و مالی آن</p> |
| <p>ماده ۸</p> | <p>۴۹- توجه و عنایت جدی بر مشارکت عامه مردم در فعالیتهای اقتصادی کشور و رعایت جهت‌های زیر در امر واگذاری مؤسسات اقتصادی دولت به مردم - امر واگذاری در جهت تحقق اهداف برنامه باشد و خود، هدف قرار نگیرد. - در چارچوب قانون اساسی صورت پذیرد.</p> |
| <p>ماده ۲</p> | <p>- موجب تهدید امنیت ملی و یا تزلزل حاکمیت ارزشهای اسلامی و انقلابی نگردد. - به خدشه دار شدن حاکمیت نظام یا تضييع حق مردم و یا ایجاد انحصار نیانجامد. - به مدیریت سالم و اداره درست کار توجه شود.</p> |
| <p>مواد ۱، ۲</p> | <p>۵۰- اهتمام به نظم و انضباط مالی و بودجه‌ای و تعادل بین منابع و مصارف دولت ۵۱- تلاش برای قطع اتکای هزینه‌های جاری به نفت، و تأمین آن از محل درآمدهای مالیاتی، و اختصاص عواید نفت برای توسعه سرمایه‌گذاری، بر اساس کارایی و بازدهی</p> |
| <p>مواد ۱، ۳، ۴، ۱۲، ۱۴، ۹۶</p> | <p>۵۲- تنظیم سیاستهای پولی، مالی و ارزی با هدف دستیابی به ثبات اقتصادی و مهار نوسانات ملاحظه: شاخصهای کمی و نحوه انطباق محتوای برنامه‌ها و بودجه‌های سالانه، متناسب با سیاستهای کلی برنامه چهارم تهیه و ارائه شود.</p> |

جدول شماره ۱- شاخصهای اقتصادی، اجتماعی، فرهنگی و مدیریتی برنامه چهارم توسعه

| اجتماعی | | | اقتصادی | | شاخص |
|---------|--------|--------|----------------------|----------------------|----------------------------------|
| ۱۳۸۸ | ۱۳۸۰ | ۱۳۷۰ | رشد متوسط ۱۳۸۴-۸۸ | رشد متوسط ۱۳۷۰-۸۰ | |
| ۱۴/۰ | ۱۹/۴ | ۳۳/۲ | ۸ | ۳/۹ | رشد تولید ناخالص داخلی (%) |
| ۵/۵ | ۱۰/۰ | ۱۴/۲ | ۶/۶ | ۲/۴ | رشد تولید ناخالص داخلی سرانه (%) |
| -۰/۳۸ | -۰/۴۳ | -۰/۴۹ | ۱۲/۲ | ۴/۳ | رشد سرمایه گذاری (%) |
| ۸۰۰ | ۴۲۳ | ۲۵۱ | ۱/۴ | ۱/۵ | رشد جمعیت (%) |
| -۰/۸۲۰ | -۰/۷۱۹ | -۰/۷۳۶ | ۳/۵ | ۱/۳ | رشد بهره وری نیروی کار (%) |
| ۷ | ۱۵ | - | -۴/۲ | ۴/۷ | رشد جمعیت بیکار (%) |
| ۱۷/۰ | ۳۴/۰ | ۶۴/۵ | ۱۰/۷ | ۵/۶ | رشد صادرات غیر نفتی (%) |
| ۷۳ | ۶۹/۸ | ۶۴/۷ | ۲۰/۰ | ۲۷/۳ | رشد نقدپسنگی (%) |
| | | | ۹/۹ | ۲۳/۰ | نرخ تورم (%) |

| ساختار دولت | | | فرهنگی، پژوهشی و فناوری | |
|-------------|------|------|-------------------------|-----------|
| شاخص | ۱۳۸۸ | ۱۳۸۰ | ۱۳۸۸ | وضع موجود |
| %۵ | | | -۰/۴۵ | -۰/۲۶ |
| %۵۰ | | | ۸۴ | ۷۸ |
| %۱۵ | | | ۲/۵ | -۰/۸۷ |
| %۲۰ | | | ۲۰۰۰ | ۳۳۶ |
| ۴ سال | | | ۲ | ۱ |
| %۱۰۰ | | | ۶ | ۲ |
| ۴۰ ساعت | | | ۹۰ | ۸۵/۵ |
| %۱۵ | | | ۵۲/۹ | ۳۳/۷ |

جدول شماره ۳- پیش بینی بخش واقعی اقتصاد در برنامه چهارم توسعه

میلیارد ریال

| رشد (%) | جمع برنامه چهارم | ۱۳۸۸ | ۱۳۸۷ | ۱۳۸۶ | ۱۳۸۵ | ۱۳۸۴ | ۱۳۸۳ | |
|---------|------------------|-----------|-----------|-----------|-----------|-----------|-----------|--------------------------------|
| ۸/۰ | ۶.۵۹۴.۸۱۰ | ۱.۵۴۴.۲۹۰ | ۱.۴۱۲.۷۰۷ | ۱.۳۰۲.۳۳۵ | ۱.۲۰۸.۹۳۸ | ۱.۱۲۵.۶۴۰ | ۱.۰۵۱.۰۱۸ | تولید ناخالص داخلی |
| ۶/۰ | ۳.۵۳۵.۳۲۲ | ۸۰۰.۶۱۶ | ۷۴۵.۳۲۲ | ۷۰۰.۴۴۴ | ۶۶۱.۷۰۷ | ۶۲۷.۲۳۳ | ۵۹۸.۲۶۷ | هزینه های مصرفی کل |
| ۱۰/۴ | ۳.۰۵۹.۴۸۸ | ۷۴۳.۶۷۴ | ۶۶۷.۳۸۵ | ۶۰۲.۷۹۱ | ۵۴۷.۲۳۱ | ۴۹۸.۴۰۷ | ۴۵۲.۷۵۱ | پس انداز ناخالص داخلی |
| ۶/۱ | ۱.۰۶۶.۳۱۵ | ۲۲۷.۳۶۶ | ۲۲۵.۵۰۴ | ۲۱۲.۳۶۷ | ۲۰۱.۱۲۳ | ۱۸۸.۹۴۵ | ۱۷۶.۹۲۲ | تغییر در موجودی انبار |
| ۱۲/۹ | ۱.۹۹۳.۱۷۳ | ۵۰۶.۳۰۸ | ۴۴۱.۸۸۱ | ۳۸۹.۴۴۴ | ۳۴۶.۰۹۸ | ۳۰۹.۴۶۲ | ۲۷۵.۸۲۹ | پس انداز منهای تغییر موجودی |
| ۱۲/۲ | ۲.۱۲۸.۹۸۵ | ۵۳۵.۸۶۹ | ۴۶۹.۴۴۳ | ۴۱۵.۸۸۱ | ۳۷۲.۳۵۳ | ۳۳۵.۴۴۱ | ۳۰۱.۴۲۵ | تشکیل سرمایه ثابت ناخالص داخلی |
| ۲/۹ | -۱۳۵.۸۱۲ | -۲۹.۵۶۰ | -۲۷.۵۶۲ | -۲۶.۴۵۷ | -۲۶.۲۵۵ | -۲۵.۹۷۹ | -۲۵.۵۹۶ | کسری پس انداز |
| ۹/۹ | - | ۲۲۰ | ۲۰۶ | ۱۹۱ | ۱۷۵ | ۱۵۷ | ۱۳۷ | شاخص قیمت (۱۳۸۱=۱۰۰) |
| ۲۴/۱ | ۳.۸۵۹.۴۸۰ | ۱.۱۱۳.۸۷۸ | ۹۱۰.۲۷۵ | ۷۴۳.۸۰۰ | ۶۰۵.۶۷۲ | ۴۸۵.۸۵۵ | ۳۷۷.۸۸۶ | پس انداز منهای تغییر موجودی |
| ۲۳/۳ | ۴.۱۱۸.۵۵۴ | ۱.۱۷۸.۹۱۱ | ۹۶۷.۰۵۲ | ۷۹۴.۳۳۲ | ۶۵۱.۶۱۸ | ۵۲۶.۶۴۲ | ۴۱۲.۹۵۲ | تشکیل سرمایه ثابت ناخالص داخلی |
| ۱۳/۱ | -۲۵۹.۰۷۴ | -۶۵.۰۳۳ | -۵۶.۷۷۷ | -۵۰.۵۳۲ | -۴۵.۹۴۶ | -۴۰.۷۸۷ | -۳۵.۰۶۷ | کسری پس انداز |
| ۷/۰ | - | ۱۱.۹۲۲ | ۱۱.۱۴۲ | ۱۰.۴۱۳ | ۹.۷۲۲ | ۹.۰۹۵ | ۸.۵۰۰ | نرخ ارز (ریال) |
| ۵/۷ | -۲۴.۶۱۰ | -۵.۴۵۵ | -۵.۰۹۶ | -۴.۸۵۳ | -۴.۷۲۱ | -۴.۴۸۵ | -۴.۱۲۵ | کسری پس انداز (میلیون دلار) |

جدول شماره ۲- تصویر شاخصهای کلان اقتصادی برنامه‌های چهارم و پنجم توسعه

میلیارد ریال

| رشد متوسط (سالانه درصد) | رشد متوسط (سالانه درصد) | به قیمت‌های ثابت ۱۳۸۱ | | | | رشد متوسط (سالانه درصد) | شرح |
|----------------------------|----------------------------|-----------------------|------------|------------|------------|----------------------------|---|
| | | ۱۳۹۲ | ۱۳۸۸ | ۱۳۸۳ | ۱۳۸۱ | | |
| | | | | | | | سرمایه گذاری، رشد و ساختار تولید ملی |
| ۸/۶ | ۸/۰ | ۲۵۳۸۲۷۲/۸ | ۱۵۴۴۲۹۰/۳ | ۱۰۵۱۰۱۸/۰ | ۹۲۲۲۲۲/۰ | ۳/۹ | تولید ناخالص داخلی |
| ۷/۲ | ۶/۵ | ۲۲۲۲۲/۱ | ۲۱۳۲۲/۸ | ۱۵۵۲۲/۷ | ۱۲۰۲۹/۳ | ۲/۲ | تولید ناخالص داخلی سرانه (هزار ریال) |
| ۵/۶ | ۶/۵ | ۲۲۲۲۲/۱ | ۱۶۲۵۹۵/۷ | ۱۱۹۲۰۵/۲ | ۱۰۷۸۹۲/۹ | ۳/۱ | - کشاورزی |
| ۳/۰ | ۳/۰ | ۲۱۲۲۲/۸ | ۲۶۱۹۲۸/۱ | ۲۲۵۹۵۰/۰ | ۲۰۲۲۸۶/۳ | -۱/۸ | - نفت |
| ۱۰/۵ | ۱۱/۲ | ۲۲۲۰۹۸/۳ | ۲۲۲۰۷۲/۱ | ۲۰۰۸۷/۲ | ۱۷۰۲۲/۷ | ۵/۷ | - صنایع و معادن |
| ۱۲/۹ | ۱۱/۲ | (۲۱۵۲۲۲/۰) | (۲۲۹۲۲۲/۶) | (۱۲۰۹۱۶/۲) | (۱۲۰۵۲۲/۹) | ۵/۰ | - (صنعت) |
| ۱۰/۰ | ۹/۰ | ۱۲۷۵۹۲/۱۶ | ۷۷۶۶۲/۷ | ۵۰۲۷۹۰/۸ | ۲۲۰۱۲۲/۱ | ۵/۳ | - خدمات |
| ۹/۷ | ۱۲/۲ | ۹۲۲۲۲/۶ | ۵۳۵۸۶۹/۰ | ۳۰۱۲۲۲/۷ | ۲۵۹۱۲۲/۵ | ۲/۲ | سرمایه گذاری |
| | | | | | | | جمعیت و نیروی انسانی |
| ۱/۳ | ۱/۳ | ۷۸۱۷۲/۰ | ۷۲۲۹۰/۵ | ۶۷۶۵۶/۱ | ۶۵۶۵۷/۰ | ۱/۵ | جمعیت (هزار نفر) |
| ۱/۵ | ۱/۵ | ۶۵۰۰۹/۰ | ۵۹۲۵۷/۸ | ۵۵۳۰۳/۵ | ۵۲۲۷۹/۰ | ۲/۱ | جمعیت ۱۰ ساله به بالا (هزار نفر) |
| ۲/۲ | ۲/۲ | ۳۱۲۰۲/۰ | ۲۵۵۲۹/۲ | ۲۱۵۶۸/۲ | ۲۰۱۷۲/۰ | ۲/۸ | عروضه نیروی کار (هزار نفر) |
| ۱/۹ | ۲/۰ | ۲۸۱/۰ | ۲۲/۰ | ۳۹/۰ | ۳۷/۷ | -۰/۲ | نرخ مشارکت (درصد) |
| ۲/۸ | ۲/۵ | ۸۷۲۲۲/۲ | ۶۶۰۲۵/۶ | ۵۵۵۹۱/۸ | ۵۲۲۲۲/۸ | ۱/۲ | بهره وری نیروی کار (هزار ریال) |
| ۲/۷ | ۲/۳ | ۲۹۰۹۲/۷ | ۲۲۲۸۹/۲ | ۱۸۹۰۶/۳ | ۱۷۵۹۱/۰ | ۲/۶ | تقاضای نیروی کار (هزار نفر) |
| -۱/۲ | -۲/۲ | ۲۱۸۲/۳ | ۲۱۵۰/۱ | ۲۶۶۲/۲ | ۲۵۸۲/۰ | ۲/۷ | جمعیت بیکار (هزار نفر) |
| | | ۲/۰ | ۸/۲ | ۱۲/۳ | ۱۲/۸ | ۱/۸ | نرخ بیکاری (درصد) |
| | | | | | | | بخش خارجی |
| ۳/۶ | ۲/۷ | ۲۷۱۷۸/۲ | ۳۸۰۸۲/۰ | ۳۰۲۲۲/۰ | ۲۸۱۸۶/۰ | ۲/۵ | صادرات کالا (میلیون دلار) |
| ۲/۵ | ۱۰/۷ | ۱۵۷۲۵/۲ | ۱۲۸۱۷/۰ | ۷۷۲۰۰ | ۵۲۲۹/۰ | ۵/۶ | صادرات کالاهای غیر نفتی (میلیون دلار) |
| ۷/۲ | ۱۲/۸ | ۱۱۸۰۹/۰ | ۷۶۹۰/۲ | ۳۸۶۰/۰ | ۲۶۱۹/۷ | ۱۲/۲ | صادرات صنعتی (میلیون دلار) |
| ۱/۸ | ۶/۶ | ۲۷۱۷۸/۲ | ۲۲۲۸۸/۰ | ۳۰۷۲۲/۰ | ۲۲۷۸۶/۰ | -۳/۲ | واردات کالا (میلیون دلار) |
| - | - | -/۰ | -۲۲۰۶/۰ | -۲۶۹/۰ | ۴۴۰/۰ | - | تراز تجاری (میلیون دلار) |
| -۱/۲ | ۴۰/۰ | ۲۲۹۹/۰ | ۳۸۰۲/۰ | ۷۰۷/۵ | ۶۲۰/۹ | - | سرمایه گذاری خارجی (میلیون دلار) |
| | | ۷/۹ | ۲/۷ | | | ۱/۷ | شاخص سرعت تعامل با اقتصاد جهانی |
| | | | | | | | نقدینگی و تورم* |
| ۱۲/۲ | ۲۰/۰ | ۲۶۶۱۲۲۵/۲ | ۱۶۲۲۲۲۲/۸ | ۶۵۶۷۸۰/۲ | ۲۱۷۵۲۲/۰ | ۲۷/۲ | نقدینگی |
| ۵/۰ | ۹/۹ | | | ۱۲/۵ | ۱۵/۸ | - | نرخ تورم (درصد) |

* اطلاعات این بخش به قیمت‌های جاری می باشد

فروض اساسی در برنامه چهارم:

- افزایش بهره وری نیروی کار، بهره وری سرمایه و بهره وری کل عوامل تولید با رشد متوسط سالانه به ترتیب ۱، ۳/۵ و ۲/۵ درصد در برنامه چهارم و افزایش سهم بهره وری کل عوامل تولید در رشد تولید ناخالص داخلی به ۳۱/۳ درصد.
- افزایش نسبت سرمایه گذاری به تولید از ۲۸/۷ درصد به ۳۲/۷ درصد.
- افزایش نسبت صادرات غیر نفتی به تولید ناخالص داخلی از ۶/۳ درصد به ۱۰ درصد.
- نرخ برابری دلار؛ رشد ۲٪ طی دوره ۱۹۲۲ ریال در سال ۱۳۸۸.
- افزایش نسبت سرمایه گذاری مستقیم خارجی به تولید ناخالص داخلی از ۰/۶ درصد به ۳ درصد.
- کاهش نرخ تورم از ۱۷ درصد به ۶/۸ درصد (به طور متوسط ۹/۹ درصد طی برنامه).
- کاهش نرخ بیکاری به ۸/۲ درصد در سال ۱۳۸۸.

جدول شماره ۲-۱- تولید ناخالص داخلی و ارزش افزوده بخشهای اقتصادی در برنامه چهارم توسعه

میلیارد ریال - قیمت‌های ثابت ۱۳۸۱

| رشد متوسط (%) | ۱۳۸۸ | | | | | | رشد متوسط (%) |
|---------------|-------------|-------------|-------------|-------------|-------------|-------------|-------------------------------|
| | ۱۳۸۸ | ۱۳۸۷ | ۱۳۸۶ | ۱۳۸۵ | ۱۳۸۴ | ۱۳۸۳ | |
| ۶/۵ | ۱۶۳.۵۹۵/۷ | ۱۵۲.۰۰۷/۳ | ۱۴۲.۳۱۳/۳ | ۱۳۳.۹۵۰/۳ | ۱۲۶.۵۲۱/۹ | ۱۱۹.۴۰۵/۴ | ارزش افزوده بخش کشاورزی |
| ۳/۰ | ۲۶۱.۹۳۸/۱ | ۲۵۲.۸۷۴/۶ | ۲۴۵.۰۰۸/۲ | ۲۳۸.۱۶۰/۸ | ۲۳۱.۸۸۱/۸ | ۲۲۵.۹۵۰/۱ | ارزش افزوده بخش نفت |
| ۱۱/۲ | ۳۴۲.۱۰۳/۸ | ۳۰۴.۳۲۶/۳ | ۲۷۲.۹۲۴/۹ | ۲۴۵.۸۰۲/۶ | ۲۳۱.۸۸۷/۴ | ۲۰۰.۸۷۱/۷ | ارزش افزوده بخش صنایع و معادن |
| ۱۱/۲ | ۲۳۹.۴۷۲/۶ | ۲۱۳.۰۲۸/۵ | ۱۹۱.۰۴۷/۴ | ۱۷۲.۰۶۱/۹ | ۱۵۵.۳۲۱/۳ | ۱۴۰.۶۱۰/۲ | صنعت |
| ۱۱/۲ | ۹.۲۳۶/۸ | ۸.۲۱۶/۸ | ۷.۳۶۸/۹ | ۶.۶۳۶/۷ | ۵.۹۹۱/۰ | ۵.۴۲۳/۵ | معادن |
| ۱۱/۹ | ۸۰.۳۹۴/۴ | ۷۱.۰۶۰/۲ | ۶۳.۳۱۸/۶ | ۵۶.۷۸۰/۲ | ۵۰.۸۱۲/۲ | ۴۵.۷۹۸/۷ | ساختمان |
| ۷/۵ | ۱۲.۹۹۹/۹ | ۱۲.۰۲۰/۹ | ۱۱.۱۸۹/۹ | ۱۰.۳۲۳/۷ | ۹.۷۶۳/۱ | ۹.۰۳۹/۲ | آب و برق و گاز |
| ۹/۰ | ۷۷۶.۶۵۲/۷ | ۷۰۳.۴۹۸/۸ | ۶۴۲.۹۸۸/۶ | ۵۹۱.۰۳۴/۳ | ۵۴۵.۳۴۸/۹ | ۵۰۴.۷۹۰/۸ | ارزش افزوده بخش خدمات |
| ۱۱/۰ | ۲۵۶.۲۶۸/۰ | ۲۲۸.۷۲۵/۹ | ۲۰۵.۲۷۵/۷ | ۱۸۵.۲۱۴/۴ | ۱۶۷.۶۹۷/۵ | ۱۵۲.۲۶۰/۶ | بازرگانی، رستوران و هتلداری |
| ۱۱/۰ | ۱۳۶.۰۴۹/۹ | ۱۲۱.۲۰۶/۷ | ۱۰۸.۷۹۶/۷ | ۹۸.۱۸۰/۱ | ۸۸.۹۰۹/۳ | ۸۰.۷۳۹/۰ | حمل و نقل و انبارداری |
| ۱۸/۰ | ۲۶.۳۶۷/۴ | ۲۱.۱۲۲/۰ | ۱۸.۱۴۹/۲ | ۱۵.۶۱۹/۶ | ۱۳.۴۳۲/۰ | ۱۱.۵۲۵/۴ | ارتباطات |
| ۹/۰ | ۲۲۰.۱۸۳/۸ | ۱۹۹.۸۱۱/۱ | ۱۸۲.۶۴۰/۶ | ۱۶۷.۸۹۴/۸ | ۱۵۴.۹۳۳/۱ | ۱۴۳.۴۲۳/۱ | مؤسسات پولی و مالی |
| -۰/۱ | ۹۰.۶۴۷/۸ | ۹۱.۲۳۸/۷ | ۹۱.۵۵۲/۲ | ۹۱.۶۵۵/۰ | ۹۱.۴۹۳/۷ | ۹۱.۰۹۶/۴ | خدمات عمومی |
| ۱۲/۹ | ۲۷.۱۳۵/۸ | ۲۱.۳۹۴/۴ | ۲۶.۵۷۴/۲ | ۳۲.۴۶۰/۴ | ۲۸.۸۸۳/۴ | ۲۵.۷۴۶/۳ | خدمات اجتماعی و شخصی |
| ۸/۰ | ۱.۵۴۴.۲۹۰/۳ | ۱.۴۱۲.۷۰۷/۰ | ۱.۳۰۳.۲۳۵/۰ | ۱.۲۰۸.۹۳۸/۰ | ۱.۱۲۵.۶۶۰/۰ | ۱.۰۵۱.۰۱۸/۰ | تولید ناخالص داخلی |

جدول شماره ۲-۲- تولید ناخالص داخلی و ارزش افزوده بخشهای اقتصادی در برنامه چهارم توسعه

میلیارد ریال - قیمت‌های ثابت ۱۳۸۱

| رشد متوسط (%) | ۱۳۸۸ | | | | ۱۳۸۳ | رشد متوسط (%) | |
|---------------|-------------|------------|------------------------------|------------|-------------|---------------|-------------------------------|
| | جمع | رشد (درصد) | از محل ارتقای بهره‌وری عوامل | رشد (درصد) | | | |
| ۶/۵ | ۱۶۳.۵۹۵/۷ | ۴/۰ | ۲۸.۶۰۱/۵ | ۲/۵ | ۱۳۴.۹۹۴/۲ | ۱۱۹.۴۰۵/۴ | ارزش افزوده بخش کشاورزی |
| ۳/۰ | ۲۶۴.۵۵۸/۲ | ۱/۰ | ۰/۰ | ۲/۰ | ۲۵۲.۳۰۹/۹ | ۲۲۸.۲۱۰/۲ | ارزش افزوده بخش نفت و گاز |
| ۱۱/۲ | ۳۲۹.۴۸۳/۶ | ۴/۲ | ۵۸.۹۳۲/۹ | ۷/۲ | ۲۸۰.۵۵۰/۷ | ۱۹۸.۶۱۱/۵ | ارزش افزوده بخش صنایع و معادن |
| ۱۱/۲ | ۲۳۹.۴۷۲/۶ | ۴/۵ | ۴۴.۷۱۷/۹ | ۶/۷ | ۱۹۴.۷۵۴/۷ | ۱۴۰.۶۱۰/۲ | صنعت |
| ۱۱/۲ | ۹.۲۳۶/۸ | ۴/۵ | ۱.۷۲۱/۷ | ۶/۷ | ۷.۵۱۵/۱ | ۵.۴۲۳/۵ | معادن |
| ۱۱/۹ | ۸۰.۳۹۴/۴ | ۳/۱ | ۱۰.۶۹۲/۳ | ۸/۸ | ۶۹.۷۰۲/۱ | ۴۵.۷۹۸/۷ | ساختمان |
| ۸/۹ | ۱۰.۳۷۹/۸ | ۴/۱ | ۱.۸۰۱/۱ | ۴/۸ | ۸.۵۷۸/۷ | ۶.۷۷۹/۱ | آب و برق |
| ۹/۰ | ۷۷۶.۶۵۲/۷ | ۱/۹ | ۷۰.۸۶۹/۰ | ۶/۹ | ۷۰۵.۷۸۳/۷ | ۵۰۴.۷۹۰/۸ | ارزش افزوده بخش خدمات |
| ۱۱/۰ | ۱۳۶.۰۴۹/۹ | ۴/۰ | ۲۲.۸۰۹/۳ | ۷/۰ | ۱۱۳.۲۴۰/۶ | ۸۰.۷۳۹/۰ | حمل و نقل، انبارداری |
| ۱۸/۰ | ۲۶.۳۶۷/۴ | ۷/۶ | ۷.۴۶۵/۶ | ۱۰/۴ | ۱۸.۹۰۱/۸ | ۱۱.۵۲۵/۴ | ارتباطات |
| ۸/۳ | ۶۱۴.۲۳۵/۴ | ۱/۵ | ۴۸.۰۵۹/۷ | ۶/۸ | ۵۷۳.۶۴۱/۳ | ۴۱۲.۵۲۶/۴ | سایر خدمات |
| ۸/۰ | ۱.۵۴۴.۲۹۰/۲ | ۲/۵ | ۱۵۸.۴۰۳/۴ | ۵/۵ | ۱.۳۷۳.۶۳۸/۵ | ۱.۰۵۱.۰۱۸/۰ | تولید ناخالص داخلی |

جدول شماره ۴- چارچوب کلی بودجه عمومی دولت در برنامه چهارم توسعه (۸۸-۱۳۸۴)

مبالغ به میلیارد ریال

| ردیف | ۱۳۸۸ | ۱۳۸۷ | ۱۳۸۶ | ۱۳۸۵ | ۱۳۸۴ | ۱۳۸۳ | ۱۳۸۲ | ۱۳۸۱ | عنوان |
|---------|----------|----------|----------|----------|----------|----------|-----------|-----------|--|
| ۱۰ | ۹ | ۸ | ۷ | ۶ | ۵ | ۴ | ۳ | ۲ | ۱ |
| ۱۰/۵ | ۷۵۸۶۲۵/۰ | ۶۷۰۸۰۸/۲ | ۵۸۳۱۱۰/۶ | ۵۲۱۱۸۳/۶ | ۴۵۷۲۹۱/۲ | ۴۰۹۹۲۲/۶ | ۳۸۲۳۰۰/۶ | ۲۱۳۱۲۷/۹ | منابع |
| ۱۸/۱ | ۵۱۱۱۶۷/۰ | ۳۳۹۲۷/۵ | ۳۷۶۵۵/۸ | ۳۳۷۲۷/۲ | ۲۷۰۲۰۶/۱ | ۲۲۲۶۶۵/۸ | ۱۸۳۸۵۰/۰ | ۶۱۹۷۳/۵ | درآمدها |
| ۱۲/۲ | ۲۶۲۳۱/۲ | ۲۱۸۵۵/۷ | ۱۸۲۵۲/۹ | ۱۵۰۳۹۷/۷ | ۱۱۷۸۳۰/۲ | ۸۸۹۸/۲ | ۶۵۰۲۳/۰ | ۵۰۵۸۷/۰ | درآمدهای مالیاتی |
| ۱۲/۳ | ۱۸۵۷۹۲/۰ | ۱۶۶۲۳/۰ | ۱۵۰۹۳۷/۰ | ۱۳۶۷۶/۰ | ۱۲۳۳۱۷/۰ | ۱۰۲۰۰۰/۰ | ۱۰۳۸۸۶/۰ | ۰/۰ | شکاف سازی قیمت حاملهای انرژی |
| ۱۶/۲ | ۶۱۷۲۱/۵ | ۵۲۹۲۷/۸ | ۳۳۳۹۹/۹ | ۲۵۵۲۳/۷ | ۲۹۱۵۵/۷ | ۲۹۶۶۷/۶ | ۱۳۹۵۰/۰ | ۱۱۳۸۶/۵ | سایر درآمدها |
| ۶/۲ | ۲۰۳۳۱۰/۹ | ۱۸۶۱۱۷/۳ | ۱۶۶۱۱۸/۱ | ۱۵۸۰۵۲/۷ | ۱۳۷۶۲۱/۸ | ۱۵۰۸۳۲/۷ | ۱۳۷۲۲۷/۳ | ۱۰۳۳۱۸۳/۲ | واگذاری دارایی های سرمایه ای |
| ۵/۸ | ۱۹۱۲۲۲/۳ | ۱۷۵۹۵۲/۵ | ۱۵۷۵۱۷/۵ | ۱۴۰۷۳۲/۵ | ۱۲۸۹۹۲/۱ | ۱۲۵۲۹۰/۰ | ۱۳۴۸۷۳/۳ | ۱۰۱۱۲۶/۸ | بهره مالکانه نفت |
| -۱۰۰۰/۰ | ۰/۰ | ۰/۰ | ۰/۰ | ۰/۰ | ۰/۰ | ۱۵۰۰/۰ | ۱۵۰۰/۰ | ۱۵۰۰/۰ | فروش فرآورده های نفتی |
| ۲۱/۲ | ۱۲۰۶۸/۷ | ۱۰۱۶۲/۸ | ۸۶۰۰/۷ | ۷۲۲۰/۲ | ۶۲۷۰/۷ | ۲۰۲۲/۷ | ۸۷۰/۰ | ۵۵۶/۲ | واگذاری سایر دارایی های سرمایه ای |
| -۱۳/۰ | ۳۳۱۶۷/۱ | ۳۶۲۳۲/۲ | ۵۰۱۳۲/۷ | ۵۰۳۸۱/۶ | ۵۲۲۲۰/۵ | ۸۳۲۵/۱ | ۶۲۱۹۲/۳ | ۳۷۹۹۱/۲ | واگذاری دارایی های مالی |
| ۱۰/۵ | ۷۵۸۶۲۲/۹ | ۶۷۰۸۰۸/۲ | ۵۸۳۱۱۰/۷ | ۵۲۱۱۸۳/۶ | ۴۵۷۲۹۱/۲ | ۴۰۹۹۲۲/۶ | ۳۸۲۳۰۰/۶ | ۲۱۳۱۲۷/۹ | مصارف |
| ۱۰/۰ | ۳۲۵۳۷/۹ | ۲۹۵۷۲/۶ | ۲۶۸۰۳/۳ | ۲۲۲۵۷/۵ | ۲۱۲۱۳/۱ | ۲۰۰۸۳۵/۷ | ۱۸۱۸۳۲/۹ | ۱۴۸۲۹۷/۳ | اعتبارات هزینه ای (جاری) |
| -۱۰/۲ | ۶۲۳۳/۰ | ۸۲۶۵/۰ | ۹۲۵۰/۸ | ۹۶۹۸/۰ | ۹۳۷۹/۰ | ۱۰۲۰۰۰/۰ | ۱۰۳۸۸۶/۰ | ۰/۰ | پارانه حاملهای انرژی |
| - | ۷۵۹۰۰/۰ | ۵۷۶۶۶/۰ | ۳۶۲۹۰/۰ | ۲۰۳۷۸/۰ | ۱۰۲۲۷/۰ | ۰/۰ | ۰/۰ | ۰/۰ | اعتبارات جبرانی هدفمند کردن پارانه انرژی |
| - | ۰/۰ | ۰/۰ | ۰/۰ | ۰/۰ | ۰/۰ | ۱۰۸۵۵۰/۰ | ۰/۰ | ۰/۰ | هزینه واردات بنزین |
| ۲۲/۲ | ۲۷۵۸۱/۰ | ۲۱۳۳۲/۶ | ۱۷۱۰۷۰/۲ | ۱۳۲۷۶/۱ | ۱۰۳۸۲۰/۷ | ۹۹۸۶۱/۳ | ۶۰۹۹۷/۰ | ۳۷۲۱۲/۵ | تملک دارایی های سرمایه ای (عمرانی) |
| -۱۶/۸ | ۱۹۲۰۰/۰ | ۱۹۲۰۰/۰ | ۲۲۲۰۰/۰ | ۲۵۲۰۲/۰ | ۲۸۰۱۹/۶ | ۲۲۳۷۲/۷ | ۲۵۵۵۲/۷ | ۲۷۶۳۸/۱ | تملک دارایی های مالی |
| -۱۰۳/۶ | ۰/۰ | -۲۲۲۸۷/۱ | -۲۲۹۸۱/۵ | -۵۸۲۸۶/۲ | -۷۵۲۲۵/۰ | -۸۲۱۶۹/۹ | -۱۰۲۸۹۰/۹ | -۸۶۳۳۳/۸ | تراز عملیاتی بودجه |
| -۲۰۷/۰ | -۷۱۵۳/۱ | -۲۸۲۵۶/۳ | -۴۹۵۲/۳ | ۱۳۳۰۸/۶ | ۳۱۹۲۲/۱ | ۵۰۹۷۲/۲ | ۷۶۲۵۰/۳ | ۶۵۹۷۰/۷ | تراز دارائیهای سرمایه ای |
| -۱۰/۶ | ۲۳۹۶۷/۱ | ۲۷۵۲۳/۲ | ۲۷۹۳۳/۷ | ۲۵۱۷۷/۶ | ۲۲۳۰۰/۹ | ۲۲۰۵۲/۵ | ۲۶۶۲۰/۶ | ۲۰۳۵۳/۱ | تراز دارائیهای مالی |
| - | ۲۷۵۳۳/۰ | ۲۵۰۰۰/۰ | ۲۰۰۰۰/۰ | ۲۰۰۰۰/۰ | ۱۹۰۰۰/۰ | -۱۰۸۵۵/۰ | ۰/۰ | ۰/۰ | تراز پارانه انرژی |
| - | ۰/۰ | ۰/۰ | ۰/۰ | ۰/۰ | ۰/۰ | ۰/۰ | ۰/۰ | ۰/۰ | تراز کلی بودجه |

فروض اساسی برنامه چهارم:

- افزایش نسبت مالیات به تولید ناخالص داخلی به ۸ درصد در سال ۱۳۸۸
- برآورد منابع حاصل از عواید نفت بر مبنای ۲-۸۱۶ میلیون دلار طی برنامه شامل ۵۹۷۱ میلیون دلار مالیات عملکرد و ۷۵۶۲۲ میلیون دلار بهره مالکانه نفت و گاز
- استفاده ۱۵۳۹۶ میلیون دلار از حساب ذخیره ارزی
- کاهش تدریجی فروش اوراق مشارکت از ۸۵۰۰ میلیارد ریال به صفر
- محدود کردن رشد اعتبارات هزینه ای به سالانه ۱۰٪ به عبارت دیگر ثبات این اعتبارات به قیمت ثابت
- حذف تدریجی منابع حاصل از واگذاری شرکتهای دولتی و اختصاص آن به بازسازی و نوسازی صنایع
- تأمین تدریجی کل اعتبارات هزینه ای از محل منابع غیر نفتی بودجه عمومی

جدول شماره ۵- پیش‌بینی تراز پرداختهای خارجی در برنامه چهارم توسعه

میلیون دلار

| | ۱۳۸۸ | ۱۳۸۷ | ۱۳۸۶ | ۱۳۸۵ | ۱۳۸۴ | ۱۳۸۳ | ۱۳۸۲ | ۱۳۸۱ | |
|--------------------------------------|--------|--------|--------|--------|--------|--------|--------|--------|--|
| تراز حساب جاری | ۳.۷۴۱ | ۳.۴۴۲ | -۴.۱۲۵ | -۴.۴۸۵ | -۴.۷۲۱ | -۴.۴۸۵ | -۴.۱۲۵ | ۳.۷۴۱ | |
| تراز بازرگانی | ۴.۲۰۰ | ۵.۸۱۹ | -۲۶۹ | -۱.۱۰۳ | -۱.۶۶۲ | -۱.۱۰۳ | -۲۶۹ | ۴.۲۰۰ | |
| صادرات | ۳۸.۱۸۶ | ۴۰.۶۶۹ | ۳۰.۷۷۲ | ۳۱.۱۸۹ | ۳۲.۷۲۸ | ۳۱.۱۸۹ | ۳۰.۷۷۲ | ۳۸.۱۸۶ | |
| نفت و گاز | ۲۲.۸۰۷ | ۲۴.۰۹۲ | ۲۴.۵۵۳ | ۲۴.۶۴۵ | ۲۴.۷۷۲ | ۲۴.۶۴۵ | ۲۴.۵۵۳ | ۲۲.۸۰۷ | |
| نفت خام | ۱۸.۷۰۲ | ۱۹.۱۳۵ | ۱۸.۵۰۹ | ۱۷.۹۶۲ | ۱۸.۰۱۱ | ۱۷.۹۶۲ | ۱۸.۵۰۹ | ۱۸.۷۰۲ | |
| صادرات غیر نفتی | ۵.۳۷۹ | ۶.۹۷۵ | ۷.۷۲۰ | ۸.۵۴۲ | ۹.۴۵۵ | ۸.۵۴۲ | ۷.۷۲۰ | ۵.۳۷۹ | |
| واردات | ۲۴.۷۸۶ | ۲۴.۲۵۰ | ۲۴.۷۷۲ | ۲۴.۳۹۰ | ۲۴.۲۹۲ | ۲۴.۲۹۲ | ۲۴.۷۷۲ | ۲۴.۷۸۶ | |
| خدمات | -۱.۸۶۵ | -۴.۳۸۸ | -۴.۶۷۰ | -۴.۴۸۶ | -۴.۴۹۷ | -۴.۴۹۷ | -۴.۶۷۰ | -۱.۸۶۵ | |
| دریافت | ۵.۶۹۹ | ۴.۴۹۵ | ۵.۳۴۷ | ۶.۷۱۹ | ۵.۹۱۲ | ۵.۹۱۲ | ۵.۳۴۷ | ۵.۶۹۹ | |
| پرداخت | ۷.۵۶۴ | ۸.۸۹۳ | ۱۰.۰۰۷ | ۱۱.۰۰۵ | ۱۱.۰۰۵ | ۱۰.۴۰۹ | ۱۰.۰۰۷ | ۷.۵۶۴ | |
| انتقالات | ۱.۱۹۶ | ۹۲۲ | ۱.۰۱۲ | ۱.۱۱۵ | ۱.۱۱۵ | ۱.۱۱۵ | ۱.۰۱۲ | ۱.۱۹۶ | |
| تراز حساب سرمایه | ۲.۹۴۲ | ۱.۷۶۱ | ۶.۲۳۶ | ۶.۶۸۵ | ۶.۶۲۱ | ۶.۶۸۵ | ۶.۲۳۶ | ۲.۹۴۲ | |
| بلندمدت (خالص) | ۴.۱۱۳ | ۳۰۰ | ۶.۲۳۶ | ۵.۷۲۸ | ۵.۳۹۹ | ۵.۷۲۸ | ۶.۲۳۶ | ۴.۱۱۳ | |
| دولتی | ۳.۸۶۳ | - | ۵.۸۷۱ | ۴.۸۷۸ | ۴.۳۹۹ | ۴.۸۷۸ | ۵.۸۷۱ | ۳.۸۶۳ | |
| بیع متقابل | -۱۵۰ | - | ۶۵۰ | ۱.۱۰۰ | ۱.۳۰۰ | ۱.۱۰۰ | ۶۵۰ | -۱۵۰ | |
| دیون | ۱۵۰ | - | - | - | - | - | - | ۱۵۰ | |
| سایر | ۲۵۰ | ۳۰۰ | ۷۵۰ | ۸۵۰ | ۱.۱۰۰ | ۸۵۰ | ۷۵۰ | ۲۵۰ | |
| کوتاه مدت | -۱.۱۷۰ | ۱.۴۶۱ | -۲۸۵ | ۹۵۷ | ۱.۲۲۲ | ۹۵۷ | -۲۸۵ | -۱.۱۷۰ | |
| حساب ذخیره ارزی و سرمایه گذاری | -۷۴ | ۱.۴۶۱ | -۲۸۵ | ۹۵۷ | ۱.۲۲۲ | ۹۵۷ | -۲۸۵ | -۷۴ | |
| بانکها و سایر | -۱.۰۹۶ | - | - | - | - | - | - | -۱.۰۹۶ | |
| اشتباهات آماری | -۱.۸۱۶ | - | - | - | - | - | - | -۱.۸۱۶ | |
| سوزنه کل (تغییر در ذخایر بین‌المللی) | ۴.۸۵۸ | ۴.۱۰۴ | ۲.۳۱۱ | ۲.۲۰۰ | ۲.۲۰۰ | ۲.۳۱۱ | ۴.۱۰۴ | ۴.۸۵۸ | |

جدول شماره ۶- خلاصه ترازنامه تلفیقی سیستم بانکی

(میلیارد ریال)

| ۱۳۸۸ | ۱۳۸۷ | ۱۳۸۶ | ۱۳۸۵ | ۱۳۸۴ | ۱۳۸۳ | ۱۳۸۲ | ۱۳۸۱ | |
|-----------|-----------|-----------|-----------|----------|----------|----------|----------|-----------------------|
| | | | | | | | | دارائی ها: |
| ۱۱۵۸۲۵/۴ | ۱۱۵۸۲۵/۴ | ۱۱۵۸۲۵/۴ | ۱۱۵۸۲۵/۴ | ۱۱۵۸۲۵/۴ | ۱۱۵۸۲۵/۴ | ۸۸۲۱۶/۶ | ۶۱۰۳۴/۸ | خالص دارائی های خارجی |
| ۸۷۲۸۳/۵ | ۸۷۲۸۳/۵ | ۸۷۲۸۳/۵ | ۸۷۲۸۳/۵ | ۸۷۲۸۳/۵ | ۸۷۲۸۳/۵ | ۱۳۰۴۲۰/۰ | ۱۳۶۸۹۵/۸ | خالص بدهی بخش دولتی |
| ۱۴۹۹۱۷۰/۹ | ۱۲۷۱۷۹۶/۷ | ۱۰۵۷۱۸۴/۰ | ۸۵۸۴۶۸/۵ | ۶۷۹۲۹۸/۸ | ۵۲۱۶۷۱/۵ | ۳۷۱۷۰۵/۱ | ۲۷۷۵۷۸/۰ | بدهی بخش غیر دولتی |
| ۱۷۰۲۲۷۹/۸ | ۱۴۷۴۹۰۵/۶ | ۱۲۶۰۲۹۲/۹ | ۱۰۶۱۵۷۷/۴ | ۸۸۲۴۰۷/۷ | ۷۲۴۷۸۰/۴ | ۵۹۰۳۴۱/۷ | ۴۷۵۵۰۸/۶ | جمع |
| | | | | | | | | بدهی ها: |
| ۱۶۳۴۲۷۹/۸ | ۱۴۰۶۹۰۵/۶ | ۱۱۹۲۲۹۲/۹ | ۹۹۳۵۷۷/۴ | ۸۱۴۴۰۷/۷ | ۶۵۶۷۸۰/۴ | ۵۲۲۳۳۱/۱ | ۴۱۷۵۲۴/۰ | نقدینگی |
| ۶۸۰۰۰/۰ | ۶۸۰۰۰/۰ | ۶۸۰۰۰/۰ | ۶۸۰۰۰/۰ | ۶۸۰۰۰/۰ | ۶۸۰۰۰/۰ | ۶۸۰۰۰/۰ | ۵۷۹۸۴/۶ | خالص سایر بدهی ها |

جدول شماره ۷- منابع مالی برنامه چهارم توسعه (برای تأمین منابع مالی سرمایه‌گذاری ثابت برنامه)

| به قیمت های جاری | (برای تأمین منابع مالی سرمایه‌گذاری ثابت برنامه) | | | | | | |
|---|--|------------|----------|----------|----------|----------|----------|
| برنامه چهارم | ۱۳۸۸ | ۱۳۸۷ | ۱۳۸۶ | ۱۳۸۵ | ۱۳۸۴ | ۱۳۸۳ | ۱۳۸۲ |
| الف- منابع داخلی (میلیارد ریال) | ۲۷۹۲۵۶۴/۵ | ۱۱۰۹۱۰۷۱/۷ | ۸۹۹۱۳۰۴ | ۷۲۱۲۰۲/۱ | ۵۸۷۱۸۲/۴ | ۴۵۵۸۴۱/۹ | ۳۶۲۷۹۵/۰ |
| ۱- بودجه عمومی دولت | ۸۹۸۸۵/۸ | ۲۷۵۸۴/۰ | ۲۱۴۴۷۴/۶ | ۱۷۱۰۷۰/۴ | ۱۴۷۷۲۶/۱ | ۱۰۴۸۲۰/۷ | ۹۹۸۶۱/۳ |
| ۱-۱- از محل منابع عمومی | ۸۸۰۴۵/۸ | ۲۴۵۸۴/۰ | ۲۱۲۴۷۴/۶ | ۱۶۷۰۷۰/۴ | ۱۴۵۲۴۶/۱ | ۹۵۸۲۰/۷ | ۹۱۴۴۲/۴ |
| ۲-۱- از محل فروش اوراق مشارکت | ۱۸۵۰۰/۰ | -/۰ | ۲۰۰۰/۰ | ۴۰۰۰/۰ | ۲۵۰۰/۰ | ۷۰۰۰/۰ | ۸۵۰۰/۰ |
| ۲- بودجه شرکت های دولتی | ۴۷۷۴۹/۱ | ۱۱۹۲۷/۹ | ۱۰۷۸۱۱/۸ | ۹۴۵۷۱/۲ | ۸۲۴۴۸/۵ | ۷۲۴۴۲/۶ | ۶۲۴۹۸/۵ |
| ۱-۱-۱- از محل استفاده از تسهیلات سیستم بانکی | ۱۸۸۰۰/۰ | -/۰ | ۱۲۸۰۰/۰ | ۷۹۶۰۰/۰ | ۶۴۴۰۰/۰ | ۵۹۲۰۰/۰ | ۵۲۰۰۰/۰ |
| ۲-۲- از محل سایر منابع | ۲۵۸۴۹/۱ | ۱۱۹۲۷/۹ | ۱۰۴۴۱/۸ | ۹۰۶۱۱/۲ | ۷۷۹۸۸/۵ | ۶۶۷۲۲/۶ | ۵۶۲۹۸/۵ |
| ۳- منابع بخش خصوصی | ۲۴۲۰۲۱۶/۶ | ۷۲۲۲۸/۸ | ۵۷۶۹۲۵/۱ | ۴۴۴۴۶/۵ | ۳۷۰۰۸۷/۸ | ۲۹۰۴۸۱/۶ | ۲۲۰۴۲۵/۲ |
| ۱-۱-۳- از محل تسهیلات سیستم بانکی | ۹۱۰۵۹۲/۲ | ۲۲۲۶۰۵/۴ | ۲۰۲۲۷۰/۷ | ۱۸۴۲۱۸/۹ | ۱۶۰۶۷۸/۹ | ۱۴۴۶۸۱/۲ | ۱۲۴۴۷۹/۷ |
| ۲-۲-۳- از محل پس انداز بخش خصوصی | ۸۹۸۲۳/۹ | ۲۰۰۴۴۴/۹ | ۱۸۲۱۲۴/۶ | ۱۶۷۵۹۷/۹ | ۱۴۴۶۱۰/۰ | ۱۲۲۸۵۶/۵ | ۹۴۰۵۵/۵ |
| ۳-۳- از محل سایر منابع * | ۶۹۰۲۸۹/۵ | ۴۹۲۲۸۸/۵ | ۱۹۰۲۵۰/۷ | ۱۲۴۸۲۲/۷ | ۶۶۷۹۷/۹ | ۲۸۹۰۹/۸ | - |
| ب- منابع خارجی (میلیون دلار) | ۳۱۳۱/۰ | ۵۸۵۵/۰ | ۶۰۹۶/۰ | ۶۰۵۳/۰ | ۶۶۲۱/۰ | ۶۶۸۵/۰ | ۶۶۲۱/۰ |
| ۱- تسهیلات فائیدی | ۱۰۳۷۲/۰ | ۳۴۲/۰ | ۱۴۷۶/۰ | ۱۸۷۶/۰ | ۲۹۹۹/۰ | ۳۷۷۸/۰ | ۵۲۲۷/۰ |
| ۲- سایر تسهیلات موضوع بند (ب) ماده ۳ قانون تشویق و حمایت سرمایه‌گذاری خارجی | ۷۰۰۰/۰ | ۱۶۰۰/۰ | ۱۵۵۰/۰ | ۱۴۵۰/۰ | ۱۳۰۰/۰ | ۱۱۰۰/۰ | ۶۵۰/۰ |
| ۳- سرمایه‌گذاری خارجی | ۱۳۹۲۸/۰ | ۴۹۱۷/۰ | ۴۱۷۰/۰ | ۴۲۲۲/۰ | ۱۸۰۷/۰ | ۷۵۰/۰ | ۱۷۶۱/۰ |
| جمع منابع | ۴۱۱۸۵۵۵/۰ | ۱۱۷۸۹۱۱/۰ | ۹۶۷۰۵۲/۰ | ۷۹۴۳۲۲/۰ | ۶۵۱۶۱۸/۰ | ۵۲۴۶۴۲/۰ | ۴۱۲۹۵۲/۰ |
| | | | | | | | ۳۰۹۵۲۵/۰ |
| | | | | | | | ۲۳۹۰۳۱/۵ |

فروض اساسی در برنامه چهارم:

- منابع قابل تأمین از محل بودجه عمومی براساس جدول شماره ۴
- منابع قابل تأمین از بودجه شرکتهای دولتی بر مبنای حذف تدریجی تسهیلات سیستم بانکی و ثبات سهم سرمایه‌گذاری این شرکتهای
- رشد متوسط سالانه سرمایه‌گذاری به قیمت ثابت = ۱۳٪ درصد
- نرخ متوسط تورم = ۹/۹ درصد، سال ۱۳۸۸ = ۱۳/۸
- نرخ برابری دلار: رشد متوسط سالانه ۱۷٪، ۱۱۹۲۲ ریال در سال ۱۳۸۸
- منابع قابل تأمین بخش خصوصی براساس تسهیلات بانکی حاصل از جدول شماره ۶
- نسبت ۹۰ درصد آورده بخش خصوصی به تسهیلات بانکی
- سرمایه‌گذاری خارجی بر اساس فرض جدول شماره ۴ و ۵
- تأمین باقیمانده منابع خارجی مورد نیاز از محل تسهیلات خارجی
- مبالغ ارزی مندرج در بند (ب) جدول فوق پیش بینی تغییر در مانده تسهیلات و سرمایه‌گذاری است مبالغ قطعی در چارچوب حکم بند (ب) ماده ۳۴ قانون برنامه

جدول شماره ۸- پیش‌بینی عواید حاصل از نفت

| میلیون دلار | کل برنامه چهارم | ۱۳۸۸ | ۱۳۸۷ | ۱۳۸۶ | ۱۳۸۵ | ۱۳۸۴ |
|-----------------------------|-----------------|-------|-------|-------|-------|-------|
| الف- بهره مالکانه نفت و گاز | ۷۵۶۳۳ | ۱۶۱۲۵ | ۱۵۷۹۲ | ۱۵۱۲۷ | ۱۴۴۶۱ | ۱۴۱۲۸ |
| ب- مالیات عملکرد | ۵۹۷۱ | ۱۳۸۲ | ۱۳۵۲ | ۱۱۹۴ | ۱۱۳۶ | ۱۱۰۷ |
| جمع | ۸۱۶۰۴ | ۱۷۴۰۷ | ۱۷۰۴۴ | ۱۶۳۲۱ | ۱۵۵۹۷ | ۱۵۲۳۵ |

جدول شماره ۹- تغییرات تعداد کارکنان دولت*

| سال | تعداد نیروی انسانی موجود در ابتدای سال | کاهش طبیعی نیروی انسانی دستگاہها در طول سال | جذب نیروی انسانی دستگاہها در طول سال |
|------|--|---|--------------------------------------|
| ۱۳۸۴ | ۲۰۰۳۱۰۸۲۰ | ۴۰۰۴۴۶ | ۲۰۰۲۲۳ |
| ۱۳۸۵ | ۲۰۰۱۰۵۹۷ | ۳۹۰۹۰۰ | ۱۹۰۹۵۰ |
| ۱۳۸۶ | ۱۰۹۸۱۶۴۷ | ۳۹۰۳۷۰ | ۱۹۰۶۸۵ |
| ۱۳۸۷ | ۱۰۹۶۱۰۹۶۲ | ۳۸۰۸۴۰ | ۱۹۰۴۲۰ |
| ۱۳۸۸ | ۱۰۹۴۲۰۵۴۲ | ۳۸۰۳۲۰ | ۱۹۰۱۶۰ |

* شامل کارکنان کشوری و لشکری رسمی، پیمانی، قراردادی و کارگران و نظایر آن

جدول شماره ۱- سازماندهی تهیه و تنظیم اسناد ملی توسعه ویژه (فرابخشی) برنامه چهارم توسعه (مصوب شورای اقتصاد)

| ردیف | عنوان سند | دستگاه مسئول | دفتر مسئول سازمان مدیریت و برنامه ریزی کشور | دستگاههای همکار |
|------|-------------------------------------|-----------------------------------|---|---|
| ۱ | رفع موانع توسعه بخش خصوصی | وزارت امور اقتصادی و دارایی | اقتصاد کلان | سازمان مدیریت و برنامه ریزی کشور، وزارت صنایع و معادن، وزارت بازرگانی، بانک مرکزی ج.ا.ا، وزارت تعاون |
| ۲ | تشویق و حمایت از سرمایه گذاری خارجی | وزارت امور اقتصادی و دارایی | اقتصاد کلان | سازمان مدیریت و برنامه ریزی کشور، وزارت صنایع و معادن، وزارت بازرگانی، بانک مرکزی ج.ا.ا، وزارت کشور، وزارت امور خارجه، وزارت راه و ترابری |
| ۳ | امنیت سرمایه گذاری | وزارت امور اقتصادی و دارایی | اقتصاد کلان | سازمان مدیریت و برنامه ریزی کشور، وزارت صنایع و معادن، وزارت بازرگانی، بانک مرکزی ج.ا.ا، قوه قضاییه، وزارت اطلاعات، وزارت راه و ترابری |
| ۴ | کاهش فقر و هدفمند کردن یارانه ها | سازمان مدیریت و برنامه ریزی کشور | امور تأمین اجتماعی | وزارت بهداشت، درمان و آموزش پزشکی، سازمان بهزیستی، وزارت کار و امور اجتماعی، سازمان تأمین اجتماعی، وزارت مسکن و شهرسازی، وزارت کشور، کمیته امداد، وزارت امور اقتصادی و دارایی، وزارت صنایع و معادن، وزارت جهاد کشاورزی، وزارت بازرگانی، سازمان حمایت از مصرف کنندگان و تولید کنندگان، جمعیت هلال احمر |
| ۵ | امنیت غذایی و تغذیه | وزارت بهداشت، درمان و آموزش پزشکی | امور بهداشت و درمان | سازمان مدیریت و برنامه ریزی کشور، وزارت جهاد کشاورزی، وزارت بازرگانی، وزارت راه و ترابری |

| | | | |
|----|---|----------------------------------|---|
| ۶ | ارتقای بهره‌وری | سازمان مدیریت و برنامه‌ریزی کشور | وزارت صنایع و معادن، وزارت جهاد کشاورزی، وزارت بازرگانی، وزارت راه و ترابری |
| ۷ | گسترش صادرات غیر نفتی | وزارت بازرگانی | وزارت صنایع و معادن، وزارت جهاد کشاورزی، سازمان مدیریت و برنامه‌ریزی کشور، وزارت امور اقتصادی و دارایی، وزارت امور خارجه، وزارت کشور، وزارت تعاون، وزارت راه و ترابری |
| ۸ | بهبود سازی اندازه دولت و ایجاد دولت الکترونیک | سازمان مدیریت و برنامه‌ریزی کشور | وزارت امور اقتصادی و دارایی، وزارت بازرگانی، بانک مرکزی ج.ا.ا، دبیرخانه شورای عالی اطلاع‌رسانی، سازمان نقشه‌برداری کشور، وزارت صنایع و معادن |
| ۹ | گسترش بازار سرمایه | وزارت امور اقتصادی و دارایی | بانک مرکزی ج.ا.ا، وزارت بازرگانی، سازمان مدیریت و برنامه‌ریزی کشور |
| ۱۰ | فراهم سازی زمینه الحاق به سازمان تجارت جهانی | وزارت بازرگانی | وزارت امور اقتصادی و دارایی، سازمان مدیریت و برنامه‌ریزی کشور، وزارت صنایع، اتاق بازرگانی و صنایع و معادن، بانک مرکزی ج.ا.ا |
| ۱۱ | توسعه روستایی | سازمان مدیریت و برنامه‌ریزی کشور | وزارت صنایع و معادن، وزارت جهاد کشاورزی، وزارت تعاون، وزارت امور کشور، وزارت بهداشت، درمان و آموزش پزشکی، وزارت آموزش و پرورش، وزارت راه و ترابری |
| ۱۲ | توسعه اقتصاد دانایی | سازمان مدیریت و برنامه‌ریزی کشور | وزارت بهداشت، درمان و آموزش پزشکی، وزارت علوم تحقیقات و فناوری، وزارت آموزش و پرورش، وزارت امور اقتصادی و دارایی، وزارت صنایع و معادن، بانک مرکزی ج.ا.ا |

| | | | | |
|---|---------------------------------------|--|---------------------------------------|----|
| سازمان مدیریت و برنامه‌ریزی کشور، وزارت فرهنگ و ارشاد اسلامی، وزارت تعاون، وزارت کشور | امور فرهنگ و هنر، جوانان و تربیت بدنی | نهاد ریاست جمهوری (سازمان ملی جوانان، دفتر امور مشارکت زنان) | ساماندهی امور جوانان و زنان | ۱۳ |
| سازمان مدیریت و برنامه‌ریزی کشور، وزارت ارتباطات و فناوری اطلاعات، وزارت صنایع و معادن، وزارت بازرگانی، دبیرخانه شورای عالی اطلاع‌رسانی، وزارت کشور، بانک مرکزی | امور پژوهشی | سازمان مدیریت و برنامه‌ریزی کشور | توسعه کاربری و فناوری اطلاعات | ۱۴ |
| وزارت کار و امور اجتماعی، وزارت صنایع و معادن، وزارت جهاد کشاورزی، وزارت مسکن و شهرسازی، وزارت کشور، بانک مرکزی ج.ا.ا، وزارت راه و ترابری | اقتصاد کلان | سازمان مدیریت و برنامه‌ریزی کشور | توسعه اشتغال و کاهش بیکاری | ۱۵ |
| وزارت راه و ترابری، سازمان حفاظت محیط زیست، وزارت مدیریت و برنامه‌ریزی، وزارت کشور، وزارت تعاون، وزارت نفت | آمایش و توسعه پایدار | وزارت مسکن و شهرسازی | ساماندهی سواحل کشور | ۱۶ |
| وزارت امور اقتصادی و دارایی، وزارت بازرگانی، بانک مرکزی، سازمان مدیریت و برنامه‌ریزی کشور | امور راه و ترابری | وزارت راه و ترابری | توسعه ترانزیت | ۱۷ |
| وزارت اطلاعات، سازمان مدیریت و برنامه‌ریزی کشور، وزارت دادگستری، وزارت کشور، بانک مرکزی ج.ا.ا، وزارت امور اقتصادی و دارایی، وزارت صنایع و معادن و نیروی انتظامی | امور بازرگانی | وزارت بازرگانی | جلوگیری از قاچاق و تجارت غیر قانونی | ۱۸ |
| وزارت بازرگانی، سازمان مدیریت و برنامه‌ریزی کشور، وزارت کشور، وزارت نفت، وزارت نیرو، وزارت راه و ترابری، وزارت ارتباطات و فناوری اطلاعات، جمعیت هلال احمر | تدوین ضوابط و معیارهای فنی | وزارت مسکن و شهرسازی | مقاوم سازی و کاهش خطرات ناشی از زلزله | ۱۹ |

| | | | | |
|--|---------------------------------------|--|---|----|
| وزارت بهداشت، درمان و آموزش پزشکی، سازمان مدیریت و برنامه‌ریزی کشور، وزارت صنایع و معادن | مؤسسه عالی پژوهش مدیریت و برنامه‌ریزی | وزارت علوم، تحقیقات و فناوری | تمهید شرایط حفظ و استفاده بهینه از نخبگان | ۲۰ |
| سازمان مدیریت و برنامه‌ریزی کشور، وزارت کشور، وزارت دادگستری، سازمان بهزیستی، ستاد مبارزه با مواد مخدر | امور تأمین اجتماعی | وزارت بهداشت، درمان و آموزش پزشکی | مبارزه با اعتیاد به مواد مخدر | ۲۱ |
| سازمان مدیریت و برنامه‌ریزی کشور، وزارت مسکن و شهرسازی | امور عمران شهری و روستایی | وزارت کشور | ساماندهی مهاجرت به کلان‌شهرها و حاشیه‌نشینی | ۲۲ |
| وزارت صنایع و معادن، وزارت امور اقتصادی و دارایی، سازمان ملی بهره‌وری، وزارت تعاون | صنایع و معادن | سازمان مدیریت و برنامه‌ریزی کشور | ایجاد و توسعه کارآفرینی و نظام ملی نوآوری | ۲۳ |
| سازمان مدیریت و برنامه‌ریزی کشور، بانک مرکزی ج.ا.ا، وزارت تعاون، وزارت کشور، وزارت راه و ترابری | امور فرهنگ و هنر، جوانان و تربیت بدنی | سازمان میراث فرهنگی و گردشگری | توسعه گردشگری | ۲۴ |
| وزارت جهاد کشاورزی، سازمان مدیریت و برنامه‌ریزی کشور، وزارت مسکن و شهرسازی، وزارت صنایع و معادن | امور منابع آب | وزارت نیرو | مدیریت منابع آب | ۲۵ |
| وزارت امور خارجه، وزارت امور اقتصادی و دارایی، وزارت بازرگانی، بانک مرکزی، وزارت راه و ترابری | دبیرخانه شورای اقتصاد | سازمان مدیریت و برنامه‌ریزی کشور | مدیریت مؤثر و کارآمد روابط خارجی | ۲۶ |
| وزارت علوم تحقیقات و فناوری، وزارت مسکن و شهرسازی، وزارت جهاد کشاورزی، وزارت صنایع و معادن، وزارت ارتباطات و فناوری اطلاعات، وزارت نیرو، وزارت کشور، دبیرخانه شورای عالی اطلاع‌رسانی | آمایش و توسعه پایدار | سازمان مدیریت و برنامه‌ریزی کشور (سازمان نقشه‌برداری کشور) | استقرار منظومه ملی اطلاعات مکان محور | ۲۷ |
| وزارت مسکن و شهرسازی، وزارت راه و ترابری، سازمان مدیریت و برنامه‌ریزی کشور، وزارت کشور | امور صنایع و معادن | سازمان حفاظت محیط زیست | محیط زیست | ۲۸ |

جدول شماره ۲- فهرست عناوین و مسئولین تهیه شده‌های توسعه بخشی برنامه چهارم

| ردیف | عنوان سند | دستگاه مسئول | واحد مسئول ذی ربط سازمان |
|------|----------------------------------|----------------------------------|--|
| ۱ | آب و کشاورزی | | معاونت امور تولیدی |
| ۱-۱ | آب | وزارت نیرو | دفتر امور منابع آب |
| ۲-۱ | کشاورزی | وزارت جهاد کشاورزی | دفتر امور کشاورزی و منابع طبیعی |
| ۲ | تجارت و صنعت | | معاونت امور تولیدی |
| ۱-۲ | صنعت | وزارت صنایع و معادن | دفتر امور صنایع و معادن |
| ۲-۲ | معادن | وزارت صنایع و معادن | دفتر امور صنایع و معادن |
| ۳-۲ | بازرگانی | وزارت بازرگانی | دفتر امور بازرگانی |
| ۳ | انرژی | | معاونت امور زیربنایی |
| ۱-۳ | نفت | وزارت نفت | دفتر امور انرژی |
| ۲-۳ | گاز | وزارت نفت | دفتر امور انرژی |
| ۳-۳ | برق | وزارت نیرو | دفتر امور انرژی |
| ۴-۳ | انرژی هسته‌ای | سازمان انرژی اتمی | دفتر امور انرژی |
| ۴ | ارتباطات و فناوری اطلاعات | | معاونت امور زیربنایی |
| ۱-۴ | پست | وزارت ارتباطات و فناوری اطلاعات | دفتر امور پست و مخابرات |
| ۲-۴ | مخابرات | وزارت ارتباطات و فناوری اطلاعات | دفتر امور پست و مخابرات |
| ۳-۴ | فناوری اطلاعات | سازمان مدیریت و برنامه‌ریزی کشور | دفتر امور پست و مخابرات |
| ۵ | حمل و نقل | | معاونت امور زیربنایی |
| ۱-۵ | هوایی | وزارت راه و ترابری | دفتر امور راه و ترابری |
| ۲-۵ | دریایی | وزارت راه و ترابری | دفتر امور راه و ترابری |
| ۳-۵ | زمینی | وزارت راه و ترابری | دفتر امور راه و ترابری |
| ۶ | توسعه و عمران | | معاونت امور زیربنایی |
| ۱-۶ | عمران شهری | وزارت کشور | دفتر امور عمران شهری و روستایی |
| ۲-۶ | توسعه و عمران روستایی | وزارت جهاد کشاورزی | دفتر امور عمران شهری و روستایی |
| ۳-۶ | مسکن | وزارت مسکن و شهرسازی | دفتر امور عمران شهری و روستایی |
| ۷ | آموزش | | معاونت امور فرهنگی، آموزشی و پژوهشی |
| ۱-۷ | آموزش عمومی | وزارت آموزش و پرورش | دفتر امور آموزش و پرورش |
| ۲-۷ | آموزش فنی و حرفه‌ای | سازمان مدیریت و برنامه‌ریزی کشور | دفتر امور آموزش و پرورش |
| ۳-۷ | آموزش عالی | وزارت علوم تحقیقات و فناوری | دفتر امور آموزش عالی |

| واحد مسئول ذی ربط سازمان | دستگاه مسئول | عنوان سند | ردیف |
|-------------------------------------|------------------------------------|---|------|
| دفتر امور پژوهشی | سازمان مدیریت و برنامه ریزی کشور | پژوهش و فناوری | ۸ |
| معاونت امور فرهنگی، آموزشی و پژوهشی | | فرهنگ و هنر، ارتباطات جمعی و تربیت بدنی | ۹ |
| دفتر امور فرهنگ و هنر و تربیت بدنی | وزارت فرهنگ و ارشاد اسلامی | فرهنگ و هنر | ۱-۹ |
| دفتر امور فرهنگ و هنر و تربیت بدنی | سازمان صدا و سیما ج.ا. | ارتباطات جمعی | ۲-۹ |
| دفتر امور فرهنگ و هنر و تربیت بدنی | سازمان تربیت بدنی ج.ا. | تربیت بدنی | ۳-۹ |
| معاونت امور اجتماعی | | امور دفاعی و امنیتی | ۱۰ |
| دفتر امور دفاعی | وزارت دفاع و پشتیبانی نیروهای مسلح | امور دفاعی | ۱-۱۰ |
| دفتر امور قضایی و سیاست داخلی | وزارت کشور | امور انتظامی | ۲-۱۰ |
| دفتر امور عمومی | وزارت اطلاعات | امور امنیتی | ۳-۱۰ |
| معاونت امور اجتماعی | | سیاست داخلی و روابط خارجی | ۱۱ |
| دفتر امور قضایی و سیاست داخلی | وزارت کشور | سیاست داخلی | ۱-۱۱ |
| دفتر امور عمومی | وزارت امور خارجه | روابط خارجی | ۲-۱۱ |
| دفتر امور قضایی و سیاست داخلی | قوه قضاییه | امور قضایی | ۱۲ |
| دفتر امور عمومی | مرکز آمار ایران | آمار | ۱۳ |
| معاونت امور اجتماعی | دستگاههای اجرایی ذی ربط | امور عمومی | ۱۴ |
| دفتر امور صنایع و معادن | سازمان حفاظت محیط زیست | محیط زیست | ۱۵ |
| معاونت امور اجتماعی | | بهداشت و درمان و تأمین اجتماعی | ۱۶ |
| دفتر امور بهداشت و درمان | وزارت بهداشت، درمان و آموزش پزشکی | بهداشت و درمان | ۱-۱۶ |
| دفتر امور تأمین اجتماعی | سازمان مدیریت و برنامه ریزی کشور | رفاه و تأمین اجتماعی | ۲-۱۶ |



تولید مبنای نظری برنامه‌های توسعه اسلامی

جداول نسبیت خاص آمارها - ایران (جدول‌های جمع‌آوری شده از متن کتاب)

نقد و نقض مبنای نظری و مستندات برنامه توسعه چهارم

مندرجات گزارش:

۱. سرمایه‌گذاری، رشد و ساختار تولید ملی
۲. جمعیت و نیروی انسانی
۳. بخش خارجی
۴. بخش علم و فن‌آوری

حسینیه اندیشه

محتوا

روز

مدت پژوهش:

۱۳۸۵/

۱۳۸۵/

تاریخ شروع:

تاریخ پایان:

گزارش شماره یازده



← جداول نسبیت خاص آمارها - ایران (جدول‌های جمع‌آوری شده از متن کتاب)

سرپرست پژوهش: حجت‌الاسلام والمسلمین مسعود صدوق
کارشناسان پژوهش: حجج اسلام؛ موسوی موشح، روح‌الله صدوق، علی‌رضا انجم‌شعاع
و احمد زیبایی‌نژاد
انتشارات: معاونت برنامه
نگارش: اول
تاریخ نشر: ۱۳۸۶/۱/۱۵

معاونت پژوهش

فهرست

۱. سرمایه‌گذاری، رشد و ساختار تولید ملی
۲. جمعیت و نیروی انسانی
۳. بخش خارجی
۴. بخش علم و فن‌آوری
 - ۴/۱. تحقیق و توسعه
 - ۴/۲. توسعه انسانی
 - ۴/۳. فن‌آوری اطلاعات و ارتباطات

جدول شماره ۱- میزان تولید نفت جهان (میلیون بشکه در روز (mb/d))

| سال | ۲۰۱۰ | ۲۰۰۲ |
|----------------------|------|------|
| آمریکا | ۹ | ۹ |
| کشورهای در حال توسعه | ۱۳ | ۱۱ |
| اورسیا | ۱۵ | ۱۱ |
| دیگر کشورهای OECD | ۱۶ | ۱۵ |
| کشورهای عضو اوپک | ۴۲ | ۳۲ |
| جمع | ۹۵ | ۷۸ |

مأخذ: اکونومیست ۲۰۰۱، جهان در سال ۲۰۰۲

جدول شماره ۱- تحول جمعیت و نرخ رشد جمعیت در فاصله سالهای (۷۵-۱۳۳۵)

| سال | جمعیت (به هزار نفر) | | | نرخ رشد (درصد) | | |
|------|---------------------|-------|-------|----------------|------|-------|
| | شهر و روستا | شهر | روستا | شهر و روستا | شهر | روستا |
| ۱۳۳۵ | ۱۸۹۵۵ | ۵۹۵۴ | ۱۳۰۰۱ | - | - | - |
| ۱۳۴۵ | ۲۵۷۸۸ | ۹۷۹۴ | ۱۵۹۹۴ | ۳/۱۳ | ۵/۱۰ | ۰/۰۹ |
| ۱۳۵۵ | ۳۳۷۰۹ | ۱۵۸۵۵ | ۱۷۸۵۴ | ۲/۷۱ | ۴/۹۳ | ۱/۱۰ |
| ۱۳۶۵ | ۴۹۴۴۵ | ۲۶۸۴۵ | ۲۲۶۰۰ | ۳/۹۱ | ۵/۴۱ | ۲/۳۸ |
| ۱۳۷۵ | ۶۰۰۵۵ | ۳۶۸۱۸ | ۲۳۲۳۷ | ۱/۹۶ | ۳/۲۱ | ۰/۲۸ |

جدول شماره ۲- تحول کانونهای شهر و جمعیت شهرنشین (۷۵-۱۳۳۵) جمعیت به هزار نفر

| طبقات جمعیتی | ۱۳۳۵ | | ۱۳۵۵ | | ۱۳۶۵ | | ۱۳۷۷ |
|----------------------|-----------|-------|-----------|-------|-----------|-------|-------|
| | تعداد شهر | جمعیت | تعداد شهر | جمعیت | تعداد شهر | جمعیت | |
| بیش از یک میلیون نفر | ۱ | ۱۵۱۲ | ۲ | ۴۵۳۰ | ۵ | ۷۵۰۷ | ۱۲۱۵۴ |
| ۵۰۰ - ۱ | - | - | ۶ | ۱۹۲۷ | ۴ | ۴۴۸۹ | ۳۲۱۷ |
| ۲۵۰ - ۵۰۰ | ۲ | ۵۴۵ | ۳ | ۱۳۴۵ | ۱۴ | ۲۲۲۵ | ۴۷۷۴ |
| ۵۰۰ - ۲۵ | ۶ | ۹۹۴ | ۲۵ | ۲۱۵۳ | ۳۶ | ۳۷۵۷ | ۵۱۳۳ |
| ۵۰ - ۱۰۰ | ۹ | ۶۳۳ | ۴۶ | ۱۵۳۲ | ۶۰ | ۳۱۵۵ | ۴۲۶۰ |
| ۲۵ - ۵۰ | ۲۲ | ۷۶۵ | ۶۷ | ۱۵۴۰ | ۹۴ | ۲۳۲۰ | ۳۳۱۰ |
| ۱۰ - ۲۵ | ۵۶ | ۸۷۷ | ۱۴۵ | ۱۶۸۹ | ۱۶۶ | ۲۳۰۰ | ۲۵۷۸ |
| ۵ - ۱۰ | ۹۰ | ۶۲۴ | ۱۱۳ | ۱۱۵۷ | ۱۵۰۸۳ | ۸۳۳ | ۱۱۰۵ |
| کمتر از ده | ۱۳ | ۴۷ | ۸۴ | ۲۲ | ۸۳ | ۲۵۸ | ۲۸۶ |
| جمع | ۱۹۹ | ۵۹۹۷ | ۴۹۶ | ۱۵۸۵۵ | ۶۱۴ | ۲۶۸۴۵ | ۳۶۸۱۸ |

جدول شماره ۳- روند تکامل جمعیت در مقاطع مختلف تحصیلی (۷۵-۱۳۵۵) ارقام به هزار نفر

| مقاطع سنی و تحصیلی | ۱۳۵۵ | ۱۳۶۵ | ۱۳۷۰ | ۱۳۷۵ |
|--------------------|-------|-------|-------|-------|
| ۶-۱۰ | ۵۰۷۱ | ۷۱۱۰ | ۸۹۵۰ | ۸۷۷۰ |
| ۱۱-۱۳ | ۲۵۴۱ | ۳۵۰۸ | ۴۴۸۰ | ۵۵۲۶ |
| ۱۴-۱۷ | ۳۰۵۰ | ۴۴۰۱ | ۴۹۸۹ | ۶۳۰۴ |
| ۱۸-۲۱ | ۲۶۲۳ | ۳۶۸۵ | ۴۳۸۴ | ۴۶۸۸ |
| ۲۲-۲۴ | ۱۵۲۱ | ۲۴۲۱ | ۲۷۹۶ | ۳۰۲۰ |
| جمع ۶-۲۴ | ۱۴۸۰۶ | ۲۱۱۲۵ | ۲۵۶۰۰ | ۲۸۳۰۸ |
| کل جمعیت کشور | ۳۳۷۰۹ | ۴۹۴۴۵ | ۵۵۸۳۷ | ۶۰۰۵۵ |

جدول شماره ۳- مقایسه رشد تولید ناخالص داخلی و تولید سرانه کشورهای منتخب

| کشورهای توسعه یافته | رشد تولید ناخالص داخلی (درصد) | | | تولید ناخالص داخلی سرانه - دلار (به قیمت ثابت ۱۹۹۵) | | |
|------------------------|-------------------------------|------|------|---|---------|---------|
| | ۱۹۸۵ | ۱۹۹۵ | ۲۰۰۰ | ۱۹۸۵ | ۱۹۹۵ | ۲۰۰۰ |
| فرانسه | ۱/۵ | ۱/۷ | ۳/۱ | ۲۲۷۴۲/۳ | ۲۶۸۵۰/۳ | ۲۹۸۱۰/۷ |
| آلمان | ۲/۴ | ۱/۷ | ۳/۰ | ۲۵۳۱۳/۱ | ۳۰۱۱۰/۱ | ۳۲۶۲۳/۳ |
| ژاپن | ۴/۴ | ۱/۶ | ۲/۴ | ۳۱۲۷۲/۴ | ۴۲۱۸۵/۸ | ۴۴۸۳۰/۴ |
| آمریکا | ۳/۸ | ۲/۷ | ۴/۲ | ۲۳۳۸۳/۵ | ۲۷۷۱۳ | ۳۱۹۹۶/۱ |
| انگلیس | ۳/۸ | ۲/۸ | ۳/۱ | ۱۵۶۰۸/۲ | ۱۹۲۲۵/۷ | ۲۱۶۶۶/۹ |
| کشورهای در حال توسعه | | | | | | |
| هند | ۵/۵ | ۷/۷ | ۳/۹ | ۲۶۳/۷ | ۳۸۰/۱ | ۴۵۹/۴ |
| اندونزی | ۳/۵ | ۸/۴ | ۴/۸ | ۶۰۱/۷ | ۱۰۴۲ | ۹۹۳/۷ |
| کره | ۶/۵ | ۸/۹ | ۸/۸ | ۵۳۲۲/۲ | ۱۰۸۷۳/۶ | ۱۳۰۶۲/۱ |
| پاکستان | ۷/۶ | ۵/۱ | ۴/۴ | ۳۸۴/۹ | ۵۰۰/۱ | ۵۱۶/۲ |
| سنگاپور | -۱/۶ | ۸/۰ | ۹/۹ | ۱۳۱۶۳/۴ | ۲۳۶۴۹/۹ | ۲۸۲۲۹/۶ |
| مالزی | -۱/۱ | ۹/۸ | ۸/۳ | ۲۵۸۶/۷ | ۴۳۱۰/۲ | ۴۷۹۶/۶ |
| کشورهای توسعه نیافته | | | | | | |
| سنگال | ۳/۸ | ۵/۲ | ۵/۶ | ۵۵۶/۴ | ۵۳۹/۴ | ۶۰۹/۲ |
| سريلانكا | ۵/۰ | ۵/۵ | ۶/۰ | ۵۳۴/۳ | ۷۱۸/۴ | ۸۶۰/۵ |
| ناميبيا | ۰/۵ | ۴/۱ | ۳/۹ | ۲۱۱۷۵/۱ | ۲۲۱۰/۳ | ۲۴۰۷/۶ |
| کشورهای صادر کننده نفت | | | | | | |
| ونزوئلا | ۰/۲ | ۴/۰ | ۳/۲ | ۳۳۵۴/۳ | ۳۵۴۲/۸ | ۳۳۰۰/۴ |
| عربستان | -۴/۰ | ۰/۴ | ۴/۵ | ۷۴۴۰/۱ | ۷۰۴۱/۴ | ۶۷۲۸/۶ |
| امارات | -۶/۶ | ۶/۱ | | ۲۴۹۷۰/۸ | ۱۸۲۸۵/۷ | |

مأخذ: WDI (۲۰۰۲)

جدول شماره ۴- سهم بخشهای اقتصادی در تولید ناخالص داخلی - درصد

| ارزش افزوده بخش خدمات | | | ارزش افزوده بخش تولید کارخانه‌ای | | | ارزش افزوده بخش صنایع | | | ارزش افزوده بخش کشاورزی | | | کشورهای توسعه یافته |
|-----------------------|------|------|----------------------------------|------|------|-----------------------|------|------|-------------------------|------|------|---------------------|
| ۲۰۰۰ | ۱۹۹۵ | ۱۹۸۵ | ۲۰۰۰ | ۱۹۹۵ | ۱۹۸۵ | ۲۰۰۰ | ۱۹۹۵ | ۱۹۸۵ | ۲۰۰۰ | ۱۹۹۵ | ۱۹۸۵ | |
| ۷۰/۹ | ۶۹/۴ | ۶۲/۸ | - | ۱۹/۲ | - | ۲۶/۱ | ۲۷/۳ | ۳۲/۸ | ۲/۹ | ۳/۴ | ۴/۴ | فرانسه |
| ۶۷/۶ | ۶۵/۳ | ۵۹/۷ | - | ۲۳/۵ | - | ۳۱/۲ | ۳۳/۴ | ۳۸/۵ | ۱/۲ | ۱/۳ | ۱/۹ | آلمان |
| - | ۶۴/۰ | ۵۷/۵ | - | - | - | - | ۳۴/۲ | ۳۹/۴ | - | ۱/۹ | ۳/۱ | ژاپن |
| ۷۰/۲ | ۶۶/۵ | ۵۸/۵ | ۱۸/۰ | ۲۱/۵ | ۲۳/۹ | ۲۸/۸ | ۳۱/۷ | ۳۹/۸ | ۱/۰ | ۱/۸ | ۱/۸ | انگلیس |
| کشورهای در حال توسعه | | | | | | | | | | | | |
| ۴۸/۲ | ۴۳/۷ | ۴۰/۵ | ۱۵/۸ | ۱۷/۸ | ۱۶/۳ | ۲۶/۹ | ۲۷/۹ | ۲۶/۳ | ۲۴/۹ | ۲۸/۴ | ۳۳/۲ | هند |
| ۳۵/۸ | ۴۱/۱ | ۴۱/۸ | ۲۶/۰ | ۲۴/۱ | ۱۵/۸ | ۴۷/۳ | ۴۱/۸ | ۳۵/۳ | ۱۶/۹ | ۱۷/۱ | ۲۲/۹ | اندونزی |
| ۵۲/۷ | ۵۰/۶ | ۴۶/۵ | ۳۱/۵ | ۲۶/۴ | ۲۹/۲ | ۴۲/۷ | ۴۳/۲ | ۴۱/۰ | ۴/۶ | ۶/۲ | ۱۲/۶ | کره |
| ۵۰/۹ | ۴۹/۶ | ۴۹/۰ | ۱۵/۱ | ۱۷/۱ | ۱۵/۹ | ۲۲/۸ | ۲۴/۵ | ۲۲/۵ | ۲۶/۳ | ۲۵/۹ | ۲۸/۵ | پاکستان |
| ۶۵/۶ | ۶۵/۹ | ۶۳/۰ | ۲۶/۵ | ۲۴/۷ | ۲۳/۳ | ۳۴/۳ | ۳۳/۹ | ۳۶/۰ | ۰/۱ | ۰/۲ | ۱/۰ | سنگاپور |
| ۴۳/۶ | ۴۵/۶ | ۴۱/۶ | ۳۲/۸ | ۲۶/۴ | ۱۹/۳ | ۴۵/۴ | ۴۱/۴ | ۳۸/۵ | ۱۱/۱ | ۱۲/۹ | ۱۹/۹ | مالزی |
| ۵۸/۷ | ۵۳/۲ | ۵۲/۵ | ۱۵/۰ | ۲۱/۰ | ۱۷/۷ | ۲۵/۱ | ۳۰/۵ | ۲۷/۱ | ۱۶/۲ | ۱۶/۴ | ۲۰/۴ | ترکیه |
| کشورهای توسعه نیافته | | | | | | | | | | | | |
| ۵۵/۰ | ۵۸/۸ | ۶۳/۶ | ۱۷/۸ | ۱۴/۷ | ۱۲/۸ | ۲۶/۹ | ۲۱/۵ | ۱۷/۷ | ۱۸/۲ | ۱۹/۷ | ۱۸/۷ | سنگال |
| ۵۳/۰ | ۵۰/۵ | ۴۶/۱ | ۱۶/۹ | ۱۵/۷ | ۱۴/۷ | ۲۷/۵ | ۲۶/۵ | ۲۶/۲ | ۱۹/۵ | ۲۳/۰ | ۲۷/۷ | سريلئون |
| | | | | ۱۳/۱ | ۱۰/۸ | | ۲۸/۱ | ۴۳/۶ | | ۱۲/۲ | ۸/۶ | نامیبیا |
| کشورهای صادرکننده نفت | | | | | | | | | | | | |
| ۵۸/۶ | ۵۳/۲ | ۵۱/۳ | ۱۴/۴ | ۱۸/۱ | ۲۱/۹ | ۳۶/۴ | ۴۱/۳ | ۴۳/۰ | ۵/۰ | ۵/۵ | ۵/۸ | ونزوئلا |
| | ۴۰/۵ | ۴۶/۷ | | ۸/۹ | ۷/۸ | | ۵۲/۹ | ۴۸/۹ | | ۶/۶ | ۴/۴ | عربستان سعودی |

مأخذ: WDI (۲۰۰۲)

نمودار شماره ۱- رشد سالانه تولید ناخالص داخلی به قیمت‌های ثابت سال ۱۳۶۱

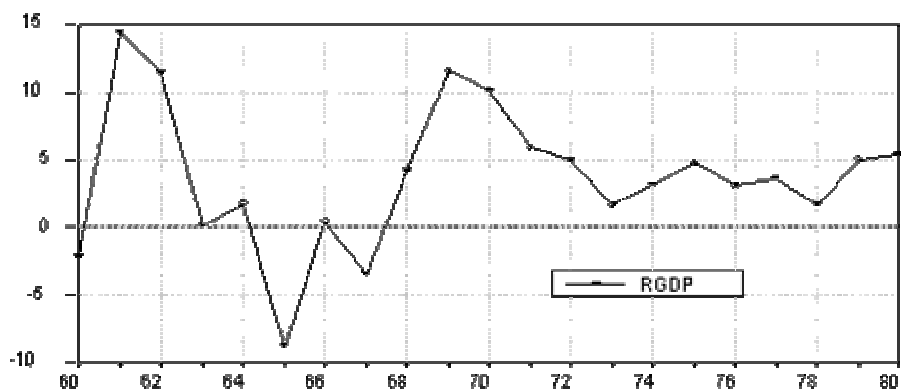

نمودار شماره ۲- روند درآمد سرانه به قیمت ثابت ۱۳۶۱ هزار ریال

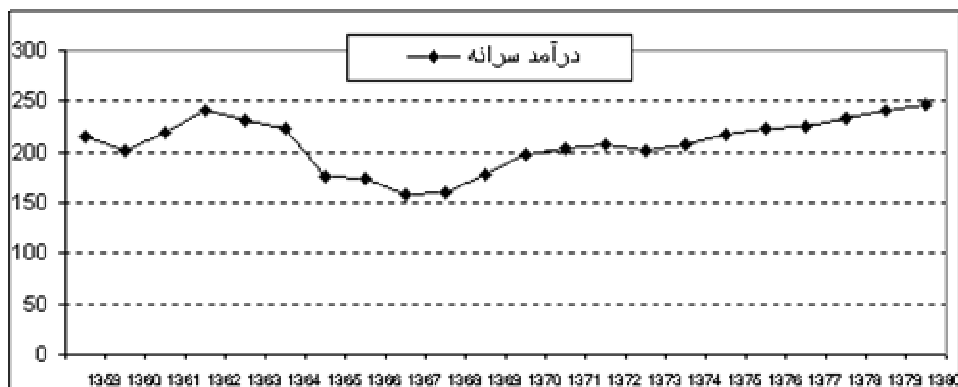

نمودار شماره ۳- مقایسه سهم بخشهای اقتصادی در تولید ناخالص داخلی به قیمت ثابت سال ۱۳۶۱

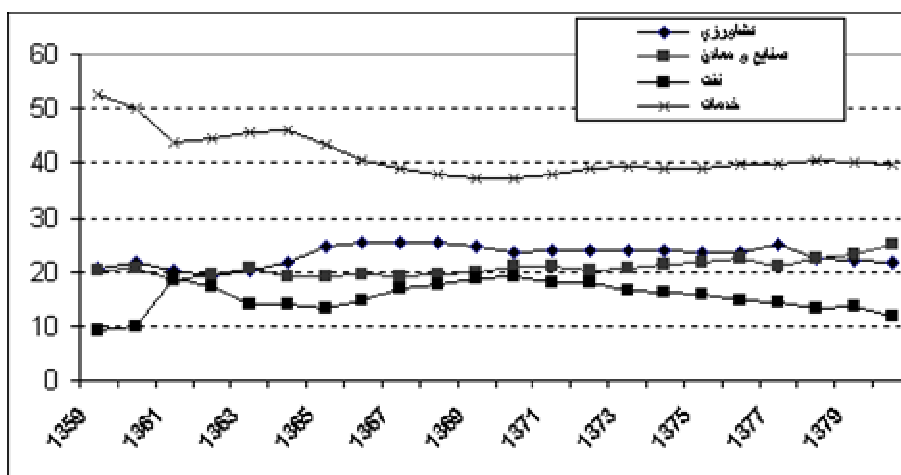

نمودار شماره ۴

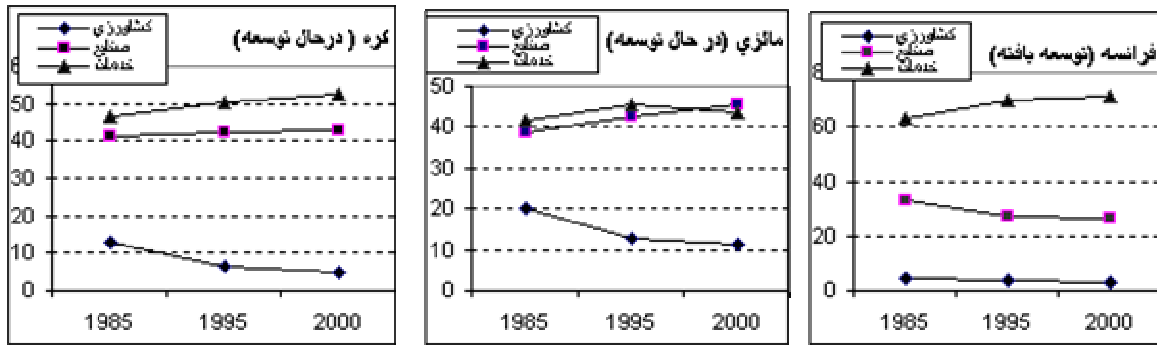

جدول شماره ۵- مقادیر رشد متغیرهای سرمایه‌گذاری کل، بخش خصوصی و بخش دولتی طی دوره‌های مختلف به درصد

| دوره | سرمایه‌گذاری بخش خصوصی | سرمایه‌گذاری بخش دولتی | سرمایه‌گذاری کل |
|---------|------------------------|------------------------|-----------------|
| ۱۳۴۰-۸۰ | ۵/۳۴ | ۷/۲۹ | ۵/۶۹ |
| ۱۳۵۰-۸۰ | ۵/۲۵ | ۴/۱۰ | ۳/۸۸ |
| ۱۳۶۰-۸۰ | ۳/۹۳ | ۱/۴۵ | ۲/۷۵ |
| ۱۳۶۷-۸۰ | ۵/۲۵ | ۴/۸۹ | ۷/۶۰ |
| ۱۳۷۰-۸۰ | ۳/۷۴ | ۶ | ۴/۳۲ |

نمودار شماره ۵- مقادیر نسبت سرمایه‌گذاری بخش خصوصی به بخش دولتی (۱۳۳۸-۸۰)

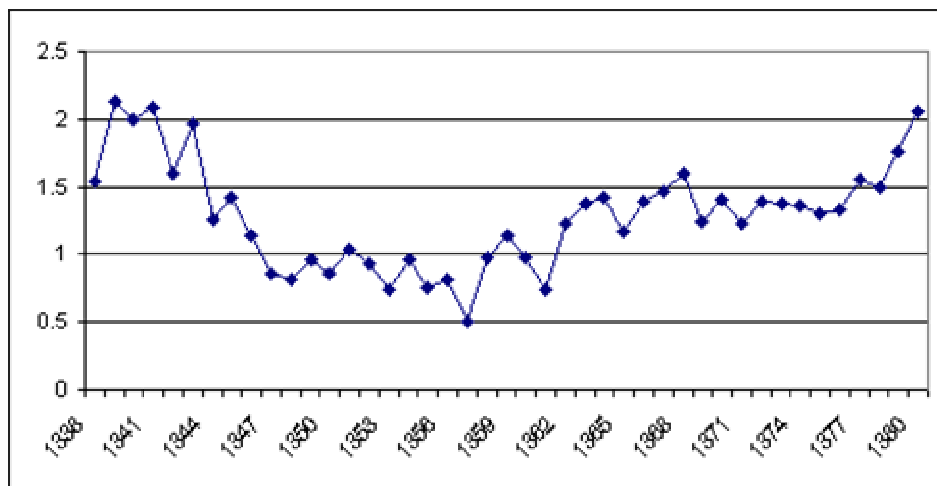

نمودار شماره ۶- نسبت سرمایه‌گذاری به تولید ناخالص داخلی به قیمت ثابت سال ۱۳۶۱

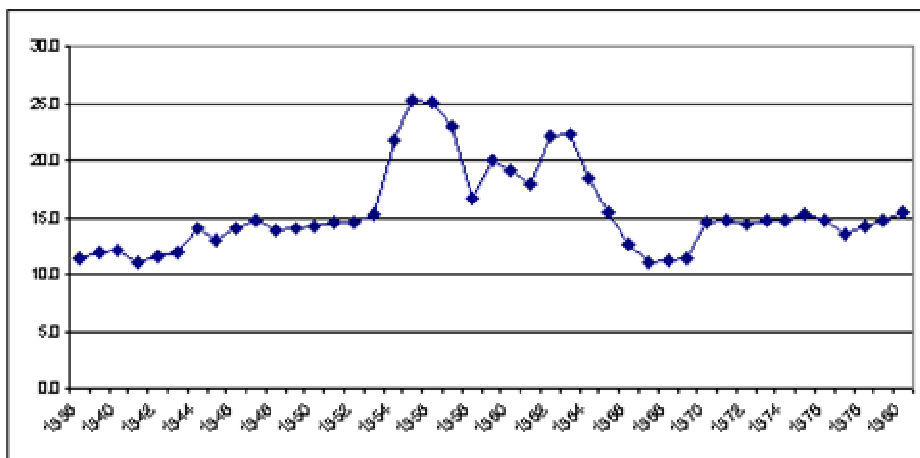

نمودار شماره ۷- مقایسه مقادیر شاخص ICOR برای وقفه ۴

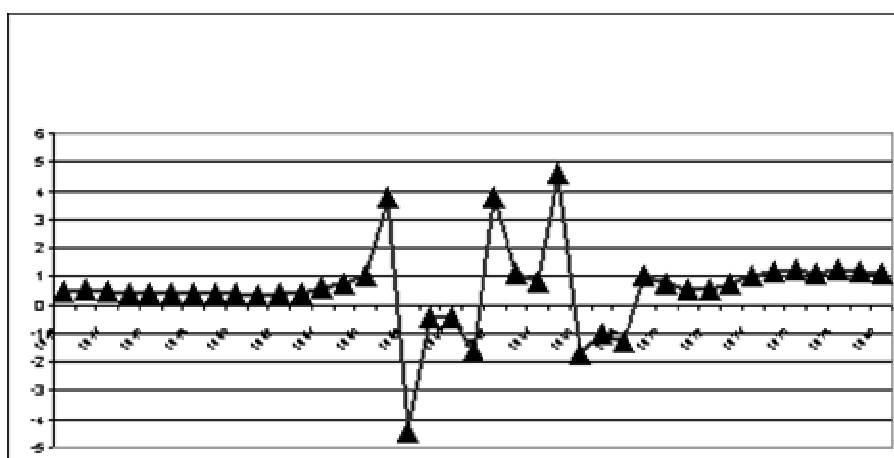

نمودار شماره ۸- نسبت استهلاک به تولید ناخالص داخلی به قیمت ثابت سال ۱۳۶۱

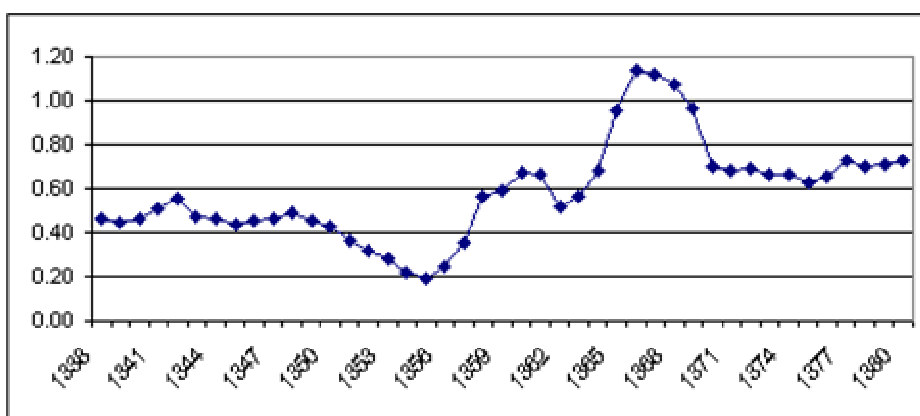

مقایسه مقادیر درصد تحقق سرمایه گذاری طی سه برنامه توسعه بعد از انقلاب



جدول شماره ۶- نسبت پس انداز ناخالص به GDP

| کشور | ۱۹۸۱ | ۱۹۹۱ | ۲۰۰۰ | ۲۰۰۱ |
|---------------|------|------|------|------|
| مالزی | ۲۵/۴ | ۳۲ | ۴۶/۷ | ۴۲/۵ |
| کره | ۲۴/۳ | ۳۶/۸ | ۳۱/۴ | ۲۹ |
| فرانسه | ۲۰/۶ | ۲۲ | ۲۱/۹ | - |
| انگلستان | ۱۷/۴ | ۱۴/۹ | ۱۵/۲ | - |
| عربستان سعودی | ۵۱/۴ | ۲۴/۵ | ۴۰/۱ | - |
| ترکیه | ۱۳/۲ | ۱۹/۹ | ۱۶/۸ | - |
| ایران | ×۱۴ | ۱۷ | ××۱۸ | - |

مأخذ: داده‌های ۲۰۰۲ WDI

× - نسبت سال ۱۳۶۵ و ×× - نسبت سال ۱۳۷۸ می‌باشد.

جدول شماره ۷- نسبت سرمایه‌گذاری ناخالص به GDP

| کشور | ۱۹۸۱ | ۱۹۹۱ | ۲۰۰۰ | ۲۰۰۱ |
|---------------|------|------|------|------|
| مالزی | ۳۱/۵ | ۳۵/۶ | ۲۵/۶ | ۲۴ |
| کره | ۲۹/۷ | ۳۹/۹ | ۲۸/۷ | ۲۶/۷ |
| فرانسه | ۲۳ | ۲۲/۵ | ۲۰/۶ | - |
| انگلستان | ۱۶ | ۱۷/۱ | ۱۷/۹ | - |
| عربستان سعودی | ۱۹/۵ | ۲۱/۲ | ۱۶/۳ | - |
| ترکیه | ۱۷/۹ | ۲۲/۷ | ۲۳/۸ | - |
| ایران | ۱۹/۱ | ۱۴/۶ | ۱۴/۸ | ۱۵/۵ |

مأخذ: داده‌های ۲۰۰۲ WDI

جدول شماره ۸- نرخ رشد تشکیل سرمایه ناخالص

| کشور | ۱۹۸۱ | ۱۹۹۱ | ۲۰۰۰ | ۲۰۰۱ |
|---------------|------|-------|------|------|
| مالزی | ۱۷/۲ | ۲۹/۵ | ۶/۱ | - |
| کره | ۰/۵ | ۱۵/۱ | ۸ | - |
| فرانسه | -۴/۴ | -۲/۲ | ۶/۶ | - |
| انگلستان | -۹/۱ | -۱۱/۶ | ۵/۱ | - |
| عربستان سعودی | - | - | - | - |
| ترکیه | - | -۱۱/۱ | ۱۰/۴ | - |
| ایران | -۶/۷ | ۲/۷ | ۸/۱ | ۹/۹ |

مأخذ: داده‌های ۲۰۰۲ WDI

جدول شماره ۹- تغییرات متغیرها و شاخصهای بازار کار در دوره (۸۰-۱۳۴۵)

| سال | جمعیت فعال | جمعیت شاغل | جمعیت بیکار | نرخ بیکاری | نرخ مشارکت | جمعیت ده ساله و بالاتر |
|--------------------------|------------|------------|-------------|------------|------------|------------------------|
| ۱۳۴۵ | ۷۸۴۱۵۲۳ | ۷۵۵۷۲۳۵ | ۲۸۴۲۸۸ | ۳/۶۳ | ۴۶/۱۳ | ۱۶۹۹۹۸۱۷ |
| ۱۳۵۵ | ۹۷۹۶۰۵۶ | ۹۴۴۴۳۳۴ | ۳۵۲۷۲۲ | ۳/۶۰ | ۴۲/۵۹ | ۲۳۰۰۲۴۹۹ |
| ۱۳۶۵ | ۱۲۸۷۵۰۷۱ | ۱۱۰۵۶۳۳۰ | ۱۸۱۸۷۴۱ | ۱۴/۱۳ | ۳۹/۱۶ | ۳۲۸۷۴۲۹۳ |
| ۱۳۷۰ | ۱۴۷۳۶۷۰۷ | ۱۳۰۹۶۶۱۵ | ۱۶۴۰۰۹۲ | ۱۱/۱۳ | ۳۸/۱۲ | ۳۸۶۵۵۰۴۹ |
| ۱۳۷۵ | ۱۶۰۲۷۲۲۳ | ۱۴۵۷۱۵۷۲ | ۱۴۵۵۶۵۱ | ۹/۰۸ | ۳۵/۳۰ | ۴۵۴۰۱۰۸۳ |
| ۱۳۷۶ | ۱۶۷۲۳۰۰۰ | ۱۷۴۱۷۰۰۰ | ۲۰۰۶۰۰۰ | ۱۲/۰۰ | ۳۵/۶۸ | ۴۶۸۷۵۷۶۶ |
| ۱۳۷۷ | ۱۷۳۷۵۰۰۰ | ۱۴۷۸۶۰۰۰ | ۲۵۸۹۰۰۰ | ۱۴/۹۰ | ۳۵/۹۵ | ۴۸۳۳۲۵۳۵ |
| ۱۳۷۸ | ۱۸۰۲۰۰۰۰ | ۱۵۰۸۶۰۰۰ | ۲۹۳۴۰۰۰ | ۱۶/۲۸ | ۳۶/۲۱ | ۴۹۷۶۴۸۳۶ |
| ۱۳۷۹ | ۱۸۵۵۹۰۰۰ | ۱۵۴۹۶۰۰۰ | ۳۰۶۳۰۰۰ | ۱۶/۵۰ | ۳۶/۲۹ | ۵۱۱۳۷۹۴۲ |
| ۱۳۸۰ | ۱۹۱۳۹۰۰۰ | ۱۵۹۵۷۰۰۰ | ۳۱۸۲۰۰۰ | ۱۶/۶۳ | ۳۶/۵۲ | ۵۲۴۱۳۴۹۵ |
| متوسط رشد دوره ۱۳۴۵ - ۵۵ | ۲/۵۲ | ۲/۵۲ | ۲/۱۸ | ۰/۰۷ | ۰/۸۰ | ۳/۰۷ |
| متوسط رشد دوره ۱۳۵۵ - ۶۵ | ۲/۷۷ | ۱/۵۹ | ۱۷/۸۲ | ۱۴/۶۵ | ۰/۸۳ | ۳/۶۴ |
| متوسط رشد دوره ۱۳۶۵ - ۷۵ | ۲/۲۱ | ۲/۸۰ | ۲/۲۰ | ۴/۳۲ | ۱/۰۳ | ۳/۲۸ |
| متوسط رشد دوره ۱۳۷۵ - ۸۰ | ۳/۶ | ۱/۸۳ | ۱۶/۹۳ | ۱۲/۸۵ | ۰/۶۸ | ۲/۹۱ |

جدول شماره ۱۰- تعداد، حجم بودجه و سرمایه‌گذاری‌های شرکت‌های دولتی طی سالهای (۱۳۶۲-۸۲)

| سال | تعداد شرکت‌های دولتی | حجم بودجه (میلیارد ریال) | سرمایه‌گذاری | سهم سرمایه‌گذاری در بودجه (درصد) |
|------|----------------------|--------------------------|--------------|----------------------------------|
| ۱۳۶۲ | ۱۳۰ | ۲۹۹۷ | ۶۲۸ | ۲۱ |
| ۱۳۷۰ | ۳۲۵ | ۱۲۰۶۴ | ۲۸۱۰ | ۲۳ |
| ۱۳۷۵ | ۴۰۱ | ۸۹۰۷۹ | ۲۴۳۲۰ | ۲۷ |
| ۱۳۸۰ | ۵۰۴ | ۳۰۰۴۲۶ | ۱۰۲۱۲۱ | ۳۴ |
| ۱۳۸۱ | ۵۰۹ | ۴۳۵۹۱۵ | ۱۶۶۸۴۱ | ۳۸ |
| ۱۳۸۲ | ۴۵۷ | ۵۵۴۳۳۷ | ۲۰۷۰۱۱ | ۳۷ |

جدول شماره ۱۱- بررسی روند خصوصی‌سازی شرکت‌های دولتی طی سالهای (۱۳۷۰-۸۲)

| سال | حجم خصوصی‌سازی شرکت‌های دولتی | |
|------|-------------------------------|---------------|
| | قیمت‌های جاری | قیمت‌های ثابت |
| ۱۳۷۰ | ۲۶۶ | ۱۴۳۵ |
| ۱۳۷۱ | ۲۲۹ | ۸۵۷ |
| ۱۳۷۲ | ۲۸۸ | ۸۴۰ |
| ۱۳۷۳ | ۹۲۴ | ۱۹۹۶ |
| ۱۳۷۴ | ۵۱۶ | ۷۴۶ |
| ۱۳۷۵ | ۱۰۹۱ | ۱۲۸۰ |
| ۱۳۷۶ | ۱۷۳ | ۱۷۳ |
| ۱۳۷۷ | ۷۲۶ | ۶۴۵ |
| ۱۳۷۸ | ۲۳۴۸ | ۱۶۵۴ |
| ۱۳۷۹ | ۱۷۲۲ | ۱۰۷۸ |
| ۱۳۸۰ | ۲۰۱ | ۱۱۳ |
| ۱۳۸۱ | ۳۱۳۱ | ۱۵۲۰ |
| ۱۳۸۲ | (پیش‌بینی) ۱۴۰۰۰ | * |

جدول ۱۳ - شاخصهای نابرابری طی دوره (۸۰-۱۳۶۳)

| نسبت (٪۲۰) بالا به (٪۲۰) پایین | | | نسبت دهک بالا به دهک پایین | | | ضریب جینی | | | سال |
|--------------------------------|-------|-------|----------------------------|-------|-------|-----------|-------|-------|-----------------------------|
| روستایی | شهری | کل | روستایی | شهری | کل | روستایی | شهری | کل | |
| ۱۰/۳۵ | ۱۰/۰۰ | ۱۱/۵۱ | ۲۱/۲۳ | ۱۹/۴۰ | ۲۳/۷۴ | ۰/۴۲۶ | ۰/۴۲۶ | ۰/۴۴۶ | میانگین دوره (۶۷ - ۱۳۶۳) |
| ۱۰/۲ | ۹/۷ | ۱۱/۱ | ۲۲/۱ | ۱۹/۱ | ۲۳/۱ | ۰/۴۲ | ۰/۴۲ | ۰/۴۴ | ۱۳۶۸ |
| ۱۲/۶ | ۸/۵ | ۱۱/۰ | ۲۸/۵ | ۱۶/۹ | ۲۳/۶ | ۰/۴۵ | ۰/۴ | ۰/۴۳ | ۱۳۶۹ |
| ۱۲/۸ | ۱۱/۹ | ۱۴/۲ | ۲۹/۰ | ۲۶/۳ | ۳۳/۴ | ۰/۴۵۲ | ۰/۴۷۷ | ۰/۴۸۶ | ۱۳۷۰ |
| ۱۱/۶ | ۸/۷ | ۱۱/۱ | ۲۴/۸ | ۱۶/۵ | ۲۳/۲ | ۰/۴۳۴ | ۰/۴۱ | ۰/۴۳۵ | ۱۳۷۱ |
| ۱۱/۵ | ۸/۰ | ۱۰/۵ | ۲۵/۹ | ۱۴/۹ | ۲۲/۱ | ۰/۴۳۱ | ۰/۳۹۳ | ۰/۴۲۵ | ۱۳۷۲ |
| ۱۱/۷۳ | ۹/۳۹ | ۱۱/۵۶ | ۲۶/۰۴ | ۱۸/۷۶ | ۲۵/۰۹ | ۰/۴۳۷ | ۰/۴۲۰ | ۰/۴۴۳ | میانگین برنامه اول توسعه |
| ۱۰/۶ | ۷/۹ | ۹/۹ | ۲۲/۸ | ۱۴/۵ | ۲۰/۰ | ۰/۴۳۱ | ۰/۳۹۵ | ۰/۴۲۴ | ۱۳۷۳ |
| ۱۱/۳ | ۸/۲ | ۱۰/۲ | ۲۳/۵ | ۱۵/۰ | ۲۰/۵ | ۰/۴۳۷ | ۰/۴۰۲ | ۰/۴۲۷ | ۱۳۷۴ |
| ۱۰/۰ | ۸/۳ | ۱۰/۲ | ۱۹/۹ | ۱۵/۰ | ۲۰/۲ | ۰/۴۲ | ۰/۴۰۴ | ۰/۴۳ | ۱۳۷۵ |
| ۹/۷ | ۷/۸ | ۶/۷ | ۱۹/۲ | ۱۳/۹ | ۱۸/۹ | ۰/۴۲ | ۰/۳۹ | ۰/۴۲۲ | ۱۳۷۶ |
| ۱۱/۱ | ۷/۹ | ۱۰/۵ | ۲۳/۰ | ۱۴/۲ | ۲۱/۲ | ۰/۴۴ | ۰/۳۹ | ۰/۴۳ | ۱۳۷۷ |
| ۱۰/۲ | ۷/۹ | ۹/۹ | ۲۰/۳ | ۱۴/۳ | ۱۹/۴ | ۰/۴۳ | ۰/۴ | ۰/۴۲ | ۱۳۷۸ |
| ۱۰/۴۷ | ۸/۰۲ | ۱۰/۱۱ | ۲۱/۲۱ | ۱۴/۴۹ | ۲۰/۰۵ | ۰/۴۲۹ | ۰/۳۹۷ | ۰/۴۲۶ | میانگین برنامه دوم توسعه |
| ۱۰/۳۱ | ۸/۲۰ | ۱۰/۱۳ | ۲۰/۶۴ | ۱۵/۰۹ | ۲۰/۰۷ | ۰/۴۲۹ | ۰/۴۰۶ | ۰/۴۳۰ | ۱۳۷۹ |
| ۹/۵۰ | ۸/۳۶ | ۹/۹۶ | ۱۸/۲۲ | ۱۵/۴۴ | ۱۹/۴۰ | ۰/۴۱۵ | ۰/۴۱۱ | ۰/۴ | ۱۳۸۰ |

مأخذ: آمار و بودجه خانوار، مرکز آمار ایران

جدول شماره ۱۴ - شاخص رفاه اجتماعی طی دوره (۸۰-۱۳۶۳)

| شاخص رفاه اجتماعی | شاخص بهبود توزیع درآمد | درآمد سرانه (هزار ریال - ثابت ۱۳۶۱) | جمعیت (هزار نفر) | درآمد ملی (میلیارد ریال - ثابت ۱۳۶۱) | سال |
|-------------------|------------------------|-------------------------------------|------------------|--------------------------------------|-------------------------------------|
| (۳) * (۴) | (۴) | (۳) | (۲) | (۱) | |
| ۱۰۵/۸ | ۰/۵۵ | ۱۹۰/۹ | ۴۹۰۸۲/۲ | ۹۳۷۰/۳ | میانگین دوره (۱۳۶۳ - ۶۷) |
| ۸۶/۶ | ۰/۵۶ | ۱۵۴/۷ | ۵۳۱۸۷ | ۸۲۲۶/۵ | ۱۳۶۸ |
| ۹۸/۳ | ۰/۵۷ | ۱۷۲/۵ | ۵۴۴۹۶ | ۹۴۰۰/۴ | ۱۳۶۹ |
| ۱۰۳/۸ | ۰/۵۴۴ | ۱۹۰/۸ | ۵۵۸۳۷ | ۱۰۶۵۳/۷ | ۱۳۷۰ |
| ۱۱۱/۳ | ۰/۵۶۵ | ۱۹۷/۰ | ۵۶۶۵۶ | ۱۱۱۶۱/۸ | ۱۳۷۱ |
| ۱۱۸/۸ | ۰/۵۷۵ | ۲۰۶/۷ | ۵۷۴۸۸ | ۱۱۸۸۰/۷ | ۱۳۷۲ |
| ۱۱۶/۵ | ۰/۵۷۶ | ۲۰۲/۳ | ۵۸۳۳۱ | ۱۱۸۰۰/۲ | ۱۳۷۳ |
| ۱۱۹/۵ | ۰/۵۷۳ | ۲۰۸/۶ | ۵۹۱۸۷ | ۱۲۳۴۶/۲ | ۱۳۷۴ |
| ۱۲۴/۵ | ۰/۵۷ | ۲۱۸/۴ | ۶۰۰۵۵ | ۱۳۱۱۵/۷ | ۱۳۷۵ |
| ۱۲۹/۰ | ۰/۵۸ | ۲۲۲/۴ | ۶۰۹۸۶ | ۱۳۵۶۰/۷ | ۱۳۷۶ |
| ۱۲۶/۷ | ۰/۵۷ | ۲۲۲/۳ | ۶۱۹۳۱ | ۱۳۷۶۸/۵ | ۱۳۷۷ |
| ۱۳۰/۹ | ۰/۵۸ | ۲۲۵/۶ | ۶۲۸۶۰ | ۱۴۱۸۳/۶ | ۱۳۷۸ |
| ۱۳۴/۸ | ۰/۵۷۶ | ۲۳۴/۱ | ۶۳۸۰۳ | ۱۴۹۳۵/۳ | ۱۳۷۹ |
| ۱۳۷/۹ | ۰/۵۷۸ | ۲۳۸/۶ | ۶۴۹۰۷ | ۱۵۴۸۷/۹ | ۱۳۸۰ |
| ۶/۰ | ۰/۵ | ۵/۶ | ۲/۱ | ۷/۸ | متوسط نرخ رشد برنامه اول توسعه |
| ۲/۳ | ۰/۱ | ۲/۲ | ۱/۵ | ۳/۷ | متوسط نرخ رشد برنامه دوم توسعه |
| ۲/۷ | ۰/۱۷ | ۲/۸ | ۱/۶ | ۴/۵ | متوسط نرخ رشد دو سال اول برنامه سوم |

مأخذ: آمار سازمان مدیریت و برنامه‌ریزی کشور - دفتر اقتصاد کلان

جدول شماره ۱۵ - درصد خانوارهای شهری و روستایی زیر خط فقر نسبی و خط فقر مطلق (۷۸-۱۳۶۳)

| خط فقر مطلق | | فقر نسبی خط | | سال |
|---------------|------------|---------------|------------|--------------------------|
| جامعه روستایی | جامعه شهری | جامعه روستایی | جامعه شهری | |
| ۲۳/۷۷ | ۱۵/۱۳ | ۲۲/۱۵ | ۲۱/۴۸ | میانگین دوره (۶۷-۱۳۶۳) |
| ۲۵/۸۵ | ۱۷/۲۶ | ۲۱/۱۲ | ۲۱/۶۹ | ۱۳۶۸ |
| ۲۵/۳۹ | ۱۶/۵۶ | ۲۳/۶۷ | ۱۹/۱۱ | ۱۳۶۹ |
| ۲۶/۷۴ | ۱۴/۵۲ | ۲۴/۶۸ | ۲۰/۴۸ | ۱۳۷۰ |
| ۲۵/۲۱ | ۱۴/۳۴ | ۲۴/۴ | ۱۹/۵۱ | ۱۳۷۱ |
| ۲۵/۳۳ | ۱۲/۷۲ | ۲۲/۹۷ | ۱۸/۷ | ۱۳۷۲ |
| ۲۵/۷۰ | ۱۵/۰۸ | ۲۳/۳۷ | ۱۹/۹۷ | میانگین برنامه اول توسعه |
| ۲۲/۸۲ | ۱۱/۰۳ | ۲۱/۷۱ | ۱۷/۹۴ | ۱۳۷۳ |
| ۲۲/۹۸ | ۱۲/۶۶ | ۲۳/۴۱ | ۱۸/۸۵ | ۱۳۷۴ |
| ۲۳/۳۹ | ۱۲/۵ | ۲۱/۹۵ | ۱۹/۳۶ | ۱۳۷۵ |
| ۲۲/۳ | ۱۱/۱۹ | ۲۱/۳۱ | ۱۷/۷۴ | ۱۳۷۶ |
| ۲۲/۶۳ | ۱۰/۴۳ | ۲۱/۷۶ | ۱۸/۷۲ | ۱۳۷۷ |
| ۲۰/۶۶ | ۱۱/۲ | ۲۲/۶۵ | ۱۸/۲۹ | ۱۳۷۸ |
| ۲۲/۳۹ | ۱۱/۶۰ | ۲۲/۲۲ | ۱۸/۵۹ | میانگین برنامه دوم توسعه |

مأخذ: آمار بودجه خانوار مرکز آمار ایران

جدول شماره ۲- نرخ بیکاری

| کشور | ۱۹۹۷ | ۱۹۹۸ | ۱۹۹۹ | ۲۰۰۰ | ۲۰۰۱ | ۲۰۰۲ |
|-----------|------|------|-------|------|------|------|
| چین | ۳/۱ | ۳/۳ | ۳/۱ | ۳/۱ | ۳/۶ | ۴/۰ |
| کره جنوبی | ۲/۶ | ۶/۸ | ۶/۳ | ۴/۱ | ۳/۷ | ۳/۰ |
| اندونزی | ۴/۷ | ۵/۵ | ۶/۴ | ۶/۱ | ۸/۱ | ۹/۱ |
| مالزی | ۲/۴ | ۳/۲ | ۳/۴ | ۳/۱ | ۳/۶ | ۳/۵ |
| فیلیپین | ۷/۹ | ۹/۶ | ۹/۴ | ۱۰/۱ | ۹/۸ | ۱۱/۴ |
| سنگاپور | ۲/۵ | ۳/۲ | ۴/۶ | ۴/۴ | ۳/۳ | ۴/۴ |
| تایلند | ۱/۵ | ۴/۴ | ۲/۴ | ۳/۶ | ۳/۳ | ۲/۴ |
| پاکستان | ۶/۱ | ۵/۵ | ۶/۸ | ۷/۸ | ۸/۵ | ۹/۰ |
| قزاقستان | ۱۳/۰ | ۱۳/۱ | ۱۳/۵ | ۱۲/۸ | ۱۰/۴ | ۹/۴ |
| ایران | ۱۲/۰ | ۱۴/۹ | ۱۶/۲۸ | ۱۶/۵ | ۱۶/۶ | ۱۶/۸ |

مأخذ: Asian Development Outlook (۲۰۰۳)

جدول شماره ۱۶- یارانه‌های پرداختی طی دوره (۸۰-۱۳۶۳)

میلیارد ریال

| یارانه سرانه (ریال) | کل یارانه‌ها | یارانه | | | موضوع |
|------------------------|--------------|--------|--------|--------|---|
| | | خدمات | تولیدی | مصرفی | |
| ۲۲۷۰/۶ | ۱۱۱/۴ | ۵/۵ | ۲۶/۸ | ۷۹/۱ | میانگین دوره (۶۷-۱۳۶۳) |
| | | ۵/۰ | ۲۴/۰ | ۷۱/۰ | سهم از کل |
| ۳۰۵۵/۳ | ۱۶۲/۵ | ۱۳/۶ | ۵۲/۶ | ۹۶/۳ | ۱۳۶۸ |
| | | ۸/۴ | ۳۲/۴ | ۵۹/۳ | سهم از کل |
| ۷۴۱۱/۶ | ۴۰۳/۹ | ۳۱/۱ | ۲۵۸/۰ | ۱۴۴/۸ | ۱۳۶۹ |
| | | ۷/۷ | ۶۳/۹ | ۲۸/۴ | سهم از کل |
| ۵۹۰۴/۵ | ۴۹۷/۲ | ۷/۸ | ۳۶۱/۲ | ۱۲۸/۲ | ۱۳۷۰ |
| | | ۱/۶ | ۷۲/۶ | ۲۵/۸ | سهم از کل |
| ۱۸۷۷۴/۷ | ۱۰۶۳/۷ | ۱۰۰/۳ | ۱۶۷/۲ | ۷۹۶/۲ | ۱۳۷۱ |
| | | ۹/۴ | ۱۵/۷ | ۷۴/۹ | سهم از کل |
| ۴۰۶۶۴/۱ | ۲۳۳۷/۷ | ۱۹۰/۰ | ۳۷۴/۰ | ۱۷۷۳/۷ | ۱۳۷۲ |
| | | ۸/۱ | ۱۶/۰ | ۷۵/۹ | سهم از کل |
| ۶۳۱۹۲/۸ | ۳۶۸۶/۱ | ۱۲/۰ | ۵۳۸/۱ | ۳۱۳۶/۰ | ۱۳۷۳ |
| | | ۰/۳ | ۱۴/۶ | ۸۵/۱ | سهم از کل |
| ۸۲۴۱۸/۴ | ۴۸۷۸/۱ | ۱۷/۲ | ۶۲۲/۴ | ۴۲۳۸/۵ | ۱۳۷۴ |
| | | ۰/۴ | ۱۲/۸ | ۸۶/۹ | سهم از کل |
| ۹۱۳۵۰/۹ | ۵۴۸۶/۱ | ۲۲/۱ | ۵۵۵/۰ | ۴۹۰۹/۰ | ۱۳۷۵ |
| | | ۰/۴ | ۱۰/۱ | ۸۹/۵ | سهم از کل |
| ۸۳۳۹۷/۷ | ۵۰۸۶/۱ | ۱۷/۵ | ۵۸۸/۵ | ۴۴۸۰/۱ | ۱۳۷۶ |
| | | ۰/۳ | ۱۱/۶ | ۸۸/۱ | سهم از کل |
| ۹۳۷۵۰/۹ | ۵۸۰۶/۱ | ۴۳/۶ | ۴۹۶/۰ | ۵۲۶۶/۵ | ۱۳۷۷ |
| | | ۰/۹ | ۸/۵ | ۹۰/۷ | سهم از کل |
| ۱۱۲۴۹۱/۱ | ۷۰۷۱/۲ | ۱۷۹/۶ | ۷۱۶/۶ | ۶۱۷۲/۰ | ۱۳۷۸ |
| | | ۲/۵ | ۱۰/۲ | ۸۷/۳ | سهم از کل |
| ۱۲۷۵۸۰/۲ | ۸۱۴۰/۰ | ۱۰۴/۰ | ۹۹۴/۰ | ۷۰۴۲/۰ | ۱۳۷۹ |
| | | ۱/۳ | ۱۲/۲ | ۸۶/۵ | سهم از کل |
| ۱۲۵۲۴۵/۲ | ۹۴۲۷/۴ | ۴۰/۹ | ۶۴۸/۱ | ۸۷۳۸/۴ | ۱۳۸۰ |
| | | ۰/۴ | ۶/۹ | ۹۲/۷ | سهم از کل |
| ۸۷/۵ | ۹۱/۸ | ۱۱۲/۳ | ۷۱/۹ | ۹۶/۴ | متوسط نرخ رشد برنامه اول توسعه |
| ۱۲/۲ | ۱۳/۹ | ۷۱/۸ | ۶ | ۱۴/۵ | متوسط نرخ رشد برنامه دوم توسعه |
| ۱۳/۶ | ۱۵/۴ | -۵۱ | ۱/۷ | ۱۹/۱ | متوسط نرخ رشد دو سال اول برنامه سوم توسعه |

ماخذ: دفتر اقتصاد کلان، استخراج از آمار سازمان حمایت از مصرف کنندگان و تولید کنندگان

جدول شماره ۱۷ - مقایسه برخی شاخصهای نابرابری در ایران و کشورهای منتخب

| نسبت هزینه (۲۰٪) بالا به (۲۰٪) پایین | نسبت هزینه دهک بالا به دهک پایین | ضریب جینی | نام کشورها | |
|---|-------------------------------------|-----------|------------|----------------------|
| ۵/۹ | ۹/۹ | ۰/۳۶۱ | سوئیس | کشورهای توسعه یافته |
| ۵/۶ | ۱۰/۰ | ۰/۳۲۷ | فرانسه | |
| ۹/۴ | ۱۹/۰ | ۰/۴۰۱ | آمریکا | |
| ۵/۱ | ۷/۹ | ۰/۳۴۲ | اندونزی | کشورهای در حال توسعه |
| ۸/۴ | ۱۳/۹ | ۰/۴۲۹ | فیلیپین | |
| ۹/۴ | ۱۴/۸ | ۰/۴۶۲ | تایلند | |
| ۹/۷ | ۱۸/۹ | ۰/۴۲۲ | ایران | ایران |

مأخذ: World Development Indicators ۱۹۹۸

جدول شماره ۱ - رتبه ایران بین هفت کشور منطقه

| رتبه، بین ۷ کشور منطقه | فضای کسب و کار | امتیاز | امتیاز | عوامل مؤثر | ردیف |
|------------------------|----------------|-----------|-----------|---|------|
| | | ۲۰۰۳-۲۰۰۷ | ۱۹۹۸-۲۰۰۲ | | |
| هفتم | بازدارنده | ۲/۶ | ۲ | محیط سیاسی | ۱ |
| هفتم | بازدارنده | ۴/۴ | ۳/۸ | محیط اقتصاد کلان | ۲ |
| هفتم | بازدارنده | ۳/۱ | ۳/۱ | فرصتهای بازار | ۳ |
| هفتم | بازدارنده | ۲ | ۱/۶ | سیاست در رابطه با شرکتهای خصوصی و رقابت | ۴ |
| هفتم | بازدارنده | ۲/۲ | ۱/۵ | سیاست در رابطه با سرمایه‌گذاری خارجی | ۵ |
| هفتم | بازدارنده | ۲/۵ | ۱/۵ | تجارت خارجی و کنترل ارزی | ۶ |
| هفتم | بازدارنده | ۲/۵ | ۱/۷ | مالیاتها | ۷ |
| هفتم | بازدارنده | ۲/۲ | ۱/۳ | تأمین مالی | ۸ |
| هفتم | بازدارنده | ۲/۵ | ۲/۵ | بازار کار | ۹ |
| هفتم | بازدارنده | ۲/۵ | ۲/۲ | زیرساختها | ۱۰ |

جدول شماره ۱- نهادهای مهم توسعه در الگوی توسعه

| ویژگی‌های اصلی توسعه لازم | نام نهاد |
|---|--|
| مشروعیت علم در امور علمی، مشروعیت آرای عمومی در امور غیر علمی، محدودیت دخالت‌های دولت، عدم تمرکز در تصمیم‌گیری‌ها، مشارکت خلاق، واقعی و شکوفای مردم | نهاد حکومتی متکی بر دموکراسی |
| مستقل از دولت، مقتدر، قانونمند، کارا، سریع، ارزان و در دسترس عموم | نهاد قضایی پاسدار حریم آزادی‌های مردم |
| مستقل از دولت، متنوع، فراگیر و آزاد | رسانه‌های جمعی |
| مستقل از دولت، معتبر و در اختیار صاحبان استعداد | دانشگاهها و مؤسسات آموزش عالی |
| مستقل از دولت، متنوع، فراگیر و محل پرورش نوآوران سیاسی | احزاب سیاسی |
| مستقل از دولت، متنوع، آزاد و فقط محدود به علم و محل پرورش دانشمندان | مؤسسات نظریه پردازی، مجامع علمی و مؤسسات تحقیقاتی |
| مستقل از دولت، متنوع، فراگیر و محل پرورش نوآوران فنی | مؤسسات پژوهش‌های کاربردی R&D |
| مستقل از دولت، متنوع، دارای قدرت و محل پرورش نوآوران اقتصادی | مجامع و تشکیلات صنعتی، تولیدی شرکتهای سرمایه‌گذاری |
| متکی بر تولید اقتصادی جامعه، متکی بر کار مردم، قانونمند، متکی بر نگرش آینده‌نگری و مدیریت علمی - فنی | ساختار بودجه دولت |
| فراگیر، متکی بر هدف اصلی پرورش انسانهای نو و اجتماعی کردن انسانها، رایگان برای عموم، متکی بر نیروی انسانی ویژه و فضاهای آموزشی مناسب | نظام آموزشی عمومی |
| فراگیر، در ارتباط مستقیم با بافت اقتصادی جامعه و محل عرضه نیروی انسانی ماهر | نظام آموزش فنی و حرفه‌ای |
| شبکه بانکی گسترده، بازار سرمایه، مهار منابع آب و خاک، شبکه تأمین انرژی، تجهیزات وسیع تولیدی، پذیرفته بودن پیگیری سود در امر اقتصادی و ... | زیرساختهای اقتصادی |
| نظام حمایت‌های اجتماعی معقول و فراگیر، نظام بیمه‌های اجتماعی فراگیر و نظام بیمه‌های فردی فراگیر | زیرساختهای اجتماعی |
| سیاست خارجی معقول، نیروهای دفاعی کافی، اتحادیه‌ها و پیوندهای منطقه‌ای، اقتصاد قوی و پیوندهای فرهنگی گسترده | نظام تشنج‌زدایی از روابط خارجی |
| عضویت مؤثر در سازمانهای بین‌المللی، نظام گمرکی نسبتاً باز و نظام حمایت‌های اقتصادی متناسب | نظام پیوستگی اقتصاد در جهان |

جدول شماره ۱- رشد نقدینگی و نرخ تورم

| سال (ارقام به درصد) | ۱۳۷۴ | ۱۳۷۵ | ۱۳۷۶ | ۱۳۷۷ | ۱۳۷۸ | ۱۳۷۹ | ۱۳۸۰ |
|--|------|------|------|------|------|------|------|
| رشد تولید ناخالص داخلی به قیمت عوامل به قیمت‌های ثابت سال ۱۳۶۱ | ۳/۱ | ۴/۷ | ۳/۱ | ۲/۱ | ۲/۴ | ۴/۹ | ۴/۵ |
| رشد نقدینگی | ۳۷/۶ | ۳۷/۰ | ۱۵/۲ | ۱۹/۴ | ۲۰/۱ | ۲۹/۳ | ۲۹/۳ |
| نرخ تورم | ۴۹/۴ | ۲۳/۲ | ۱۷/۳ | ۱۸/۱ | ۲۰/۱ | ۱۲/۶ | ۱۲/۳ |

جدول شماره ۲- آمار جمعیت

| موضوع | ۱۳۷۴ | ۱۳۸۰ |
|-----------------------------|-------|--------|
| جمعیت فعال (به هزار نفر) | ۱۵۷۳۶ | ۱۹۳۹۹ |
| شاغلین (به هزار نفر) | ۱۴۰۶۷ | ۱۶۱۹۹۹ |
| تعداد بیکاران (به هزار نفر) | ۱۶۴۹ | ۳۲۰۰ |
| نرخ بیکاری (درصد) | ۱۰/۶ | ۱۶/۵ |
| نرخ مشارکت (درصد) | ۳۵/۸ | ۳۷/۰ |

جدول شماره ۳- رشد

| ارقام به درصد | ۱۳۷۴ | ۱۳۷۵ | ۱۳۷۶ | ۱۳۷۷ | ۱۳۷۸ | ۱۳۷۹ | ۱۳۸۰ |
|--|------|------|------|------|------|------|------|
| رشد کل هزینه‌های بودجه عمومی دولت (به قیمت‌های جاری) | ۴۱/۸ | ۳۷/۹ | ۳۱/۱ | ۸/۵ | ۳۱/۴ | ۱۶/۲ | ۳۰/۳ |
| رشد سرمایه‌گذاری کل (به قیمت‌های ثابت سال ۱۳۶۱) | ۳/۷ | ۷/۸ | -۰/۲ | -۶/۳ | ۸/۱ | ۸/۲ | ۱۲/۱ |
| طی دوره حدود (۴/۳٪) رشد سالانه کل سرمایه‌گذاری در برابر (۲۳٪) افزایش سالانه بودجه عمومی دولت | | | | | | | |
| نسبت سرمایه‌گذاری به تولید ناخالص داخلی | ۱۴/۸ | ۱۵/۲ | ۱۴/۷ | ۱۳/۵ | ۱۴/۳ | ۱۴/۴ | ۱۵/۴ |

جدول شماره ۴- سنجش‌های درهم‌آمیزی بین‌المللی*

هزینه‌های حمل و نقل

تجارت

جریانهای سرمایه

و ارتباطات (به دلار ثابت ایالات متحده)

| سال | نسبت دارایی‌های خارجی به تولید ناخالص داخلی جهان (درصد) | نسبت تجارت به تولید ناخالص داخلی جهان (درصد) | حمل دریایی بار (متوسط هزینه حمل بار و عوارض بندری به ازای هر تن) | حمل و نقل هوایی (درآمد متوسط به ازای مسافر- مایل) | هزینه مکالمه تلفن (نیویورک به لندن به ازای هر سه دقیقه) | کامپیوتر (شاخص ۱۰۰= ۱۹۹۰) |
|------|---|--|--|--|--|---------------------------------|
| ۱۸۲۰ | - | ۲ | - | - | - | - |
| ۱۸۷۰ | ۶/۹ | ۱۰ | - | - | - | - |
| ۱۸۹۰ | - | ۱۲ | - | - | - | - |
| ۱۹۰۰ | ۱۸/۶ | - | - | - | - | - |
| ۱۹۱۴ | ۱۷/۵ | ۱۸ | - | - | - | - |
| ۱۹۲۰ | - | - | ۹۵ | - | - | - |
| ۱۹۳۰ | ۸/۴ | ۱۸ | ۶۰ | ۰/۶۸ | ۲۴۵ | - |
| ۱۹۴۰ | - | - | ۶۳ | ۰/۴۶ | ۱۸۹ | - |
| ۱۹۴۵ | ۴/۹ | - | - | - | - | - |
| ۱۹۵۰ | - | ۱۴ | ۳۴ | ۰/۳ | ۵۳ | - |
| ۱۹۶۰ | ۶/۴ | ۱۶ | ۲۷ | ۰/۲۴ | ۴۶ | ۱۲۵۰۰ |
| ۱۹۷۰ | - | ۲۲-۲۰ | ۲۷ | ۰/۱۶ | ۳۲ | ۱۹۴۷ |
| ۱۹۸۰ | ۱۷/۷ | - | ۲۴ | ۰/۱ | ۵ | ۳۶۲ |
| ۱۹۹۰ | - | ۲۶ | ۲۹ | ۰/۱۱ | ۳ | ۱۰۰ |
| ۱۹۹۵ | ۵۶/۸ | - | - | - | - | - |

مأخذ: (۲۰۰۱) David Dollar

* طی دو قرن اخیر و در فرایند موجهای سه‌گانه درهم‌آمیزی بین‌المللی-۱۹۱۳-۱۸۷۰، ۱۹۵۰-۱۹۸۰ و ۱۹۸۰- همواره رشد اقتصادی در جهان روندی صعودی داشته است. رشد تولید ناخالص داخلی جهان - بر مبنای متوسط سالانه - از (۱٪) در دوره (۷۰-۱۸۲۰) به (۱/۹٪) در دوره (۱۹۱۰-۱۸۷۰) و به (۲/۵٪) در (۶۰-۱۹۱۰) و (۳/۵٪) در دوره (۲۰۰۰-۱۹۶۰) افزایش یافته است.

جدول شماره ۵- سرمایه‌گذاری مستقیم خارجی، صادرات جهان و شاخصهای منتخب تولید بین‌المللی

| نرخ رشد سالانه (درصد) | | | | ارزش به قیمت جاری (میلیارد دلار) | | | موضوع |
|--------------------------|---------|---------|---------|-------------------------------------|-------|-------|---|
| ۲۰۰۰ | ۱۹۹۶-۹۹ | ۱۹۹۱-۹۵ | ۱۹۸۶-۹۰ | ۲۰۰۰ | ۱۹۹۰ | ۱۹۸۲ | |
| ۱۸/۲ | ۴۰/۸ | ۲۰/۸ | ۲۳/۰ | ۱۲۷۱ | ۲۰۲ | ۵۷ | روانه سرمایه‌گذاری مستقیم |
| ۲۱/۵ | ۱۶/۹ | ۹/۳ | ۱۶/۲ | ۶۳۱۴ | ۱۸۸۹ | ۷۱۹ | انباره سرمایه‌گذاری مستقیم خارجی |
| ۴۹/۳ | ۵۰/۰ | ۲۳/۳ | ۲۶/۴ | ۱۱۴۴ | ۱۵۱ | ... | ادغام و استملاک (فرامرزی) |
| ۱۸/۰ | ۱۰/۴ | ۱۰/۵ | ۱۵/۶ | ۱۵۶۸۰ | ۵۴۶۷ | ۲۴۶۵ | فروش شرکتهای خارجی وابسته به شرکتهای فراملیتی |
| ۱۶/۵ | ۱۱/۰ | ۷/۲ | ۱۶/۴ | ۳۱۶۷ | ۱۴۲۰ | ۵۶۵ | تولید ناخالص شرکتهای خارجی وابسته به شرکتهای فراملیتی |
| ۱۹/۸ | ۱۵/۹ | ۱۳/۹ | ۱۸/۲ | ۲۱۱۰۲ | ۵۷۴۴ | ۱۸۸۸ | کل دارایی‌های خارجی وابسته به شرکتهای فراملیتی |
| ۱۷/۹ | ۱۱/۰ | ۱۴/۰ | ۱۳/۲ | ۳۵۷۲ | ۱۱۶۶ | ۶۳۷ | صادرات شرکتهای خارجی وابسته به شرکتهای فراملیتی |
| ۱۲/۷ | ۷/۸ | ۵/۳ | ۵/۷ | ۴۵۵۸۷ | ۲۳۷۲۱ | ۱۷۴۵۴ | نیروی انسانی شاغل در شرکتهای خارجی وابسته به شرکتهای فراملیتی (به هزار نفر) |
| ۶/۱ | ۰/۷ | ۶/۳ | ۱۱/۷ | ۳۱۸۹۵ | ۲۱۴۷۵ | ۱۰۶۱۲ | تولید ناخالص داخلی جهان، به قیمت عوامل تشکیل سرمایه ثابت |
| ... | ۰/۶ | ۶/۶ | ۱۲/۲ | ۶۵۶۶ | ۴۵۰۱ | ۲۲۳۶ | ناخالص در جهان |
| ... | ۴/۰ | ۱۴/۱ | ۲۲/۱ | ۶۶ | ۲۷ | ۹ | حق الامتياز و حق ليسانس (دریافته) |
| ... | ۱/۹ | ۸/۶ | ۱۵/۴ | ۷۰۳۶ | ۴۳۸۱ | ۲۱۲۴ | صادرات کالاها و خدمات غیر عامل (جهان) |

مأخذ: UNCTAD, World Investment Report ۲۰۰۱

جدول شماره ۶- عملکرد رشد اقتصادی در جهان، در چهار دهه آخر قرن بیستم
(ارقام به درصد بر مبنای متوسط سالانه)

| دهه ۱۹۹۰ | دهه ۱۹۸۰ | دهه ۱۹۷۰ | دهه ۱۹۶۰ | موضوع |
|----------|----------|----------|----------|---|
| ۵/۰ | ۳/۵ | ۲/۹ | ۱/۴ | کشورهای در حال توسعه هماهنگ با فرایند جهانی شدن |
| ۱/۴ | ۰/۸ | ۳/۳ | ۲/۴ | کشورهای در حال توسعه ناهماهنگ با فرایند جهانی شدن |
| ۲/۲ | ۲/۳ | ۳/۱ | ۴/۷ | کشورهای ثروتمند |

مأخذ: Dollar and Kraay ۲۰۰۱

جدول شماره ۷- تولید ناخالص داخلی سرانه (برابری قدرت خرید) [۱]
(ارقام به دلار)

| ۱۹۹۹ | ۱۹۹۰ | ۱۹۸۰ | ۱۹۷۷ | موضوع |
|-------|-------|------|------|---------|
| ۵۵۳۱ | ۳۸۹۷ | ۲۸۶۲ | ۳۳۲۳ | ایران |
| ۶۳۸۰ | ۴۸۴۶ | ۲۵۱۹ | ۲۰۰۹ | ترکیه |
| ۱۵۷۱۲ | ۸۹۲۳ | ۲۹۸۸ | ۲۰۰۷ | کره |
| ۸۲۰۹ | ۴۷۶۳ | ۲۴۱۲ | ۱۵۴۱ | مالزی |
| ۲۰۷۶۷ | ۱۲۸۴۳ | ۵۸۹۴ | ۳۴۱۹ | سنگاپور |

World Bank, World Economic Indicators. ۲۰۰۱. مأخذ:

جدول شماره ۸- صادرات کالایی و سهم صادرات صنعتی
(ارقام به میلیون دلار و درصد)

| ۱۹۹۹ | ۱۹۹۰ | ۱۹۸۰ | کشور |
|----------------|---------------|---------------|---------|
| ۱۶۲۰۰ | ۱۶۸۰۰ | ۱۴۰۸۲ | ایران |
| | | (۵) | |
| ۲۶۰۲۸ (۷۸) | ۱۲۹۵۹ (۶۸) | ۲۹۱۰ (۲۷) | ترکیه |
| ۱۴۴۷۴۵ (۹۱) | ۶۵۰۱۶ (۹۴) | ۱۷۵۱۲ (۹۰) | کره |
| ۸۴۴۵۵ (۸۰) | ۲۹۴۱۶ (۵۴) | ۱۲۹۵۸ (۱۹) | مالزی |
| ۱۱۴۶۸۹ (۸۶) | ۵۲۷۵۲ (۷۲) | ۱۹۳۷۶ (۴۷) | سنگاپور |

توضیح: ارقام داخل پرانتز بیانگر سهم صادرات صنعتی در صادرات کالایی است.

Source: World Bank, WDI, ۲۰۰۱

جدول شماره ۹- چشم انداز آینده اقتصاد ایران - گزینه تداوم روند

| کشور | تولید ناخالص داخلی سرانه* (به دلار) | میانگین سالانه نرخ رشد جمعیت (درصد) | نرخ متوسط رشد سالانه تولید ناخالص داخلی (۱۹۹۰-۹۹ درصد) | تولید ناخالص داخلی سرانه (به دلار) ۲۰۱۵ |
|-----------|---|--|---|---|
| ایران | ۱۷۵۹ | ۱/۷ | ۶/۳ | ۲۳۷۷ |
| ترکیه | ۲۸۸۴ | ۱/۲ | ۳/۸ | ۴۳۴۹ |
| کره جنوبی | ۸۶۸۵ | ۰/۵ | ۵/۷ | ۱۹۵۴۴ |
| مالزی | ۳۴۸۰ | ۱/۶ | ۷/۳ | ۸۴۴۸ |
| سنگاپور | ۲۱۴۹۴ | ۱/۴ | ۸/۰ | ۵۹۷۶۳ |

توضیح: اطلاعات مربوط به تولید ناخالص داخلی سرانه، میانگین رشد جمعیت و نرخ متوسط رشد سالانه تولید ناخالص داخلی، در دوره

(۱۹۹۰-۹۹) از نماگرهای اقتصاد جهانی (بانک جهانی) گرفته شده است.

* بر مبنای مقیاس واقعی و نه بر مبنای برابری قدرت خرید. World bank, WDI, ۲۰۰۱

جدول شماره ۱۰- ارزش افزوده بخشهای مختلف

| موضوع | ۱۹۹۹ (میلیارد دلار) | ۲۰۱۵ (میلیارد دلار) | ۱۹۹۹-۲۰۱۵ (درصد) |
|-----------------------------------|---------------------|---------------------|------------------|
| ارزش افزوده کشاورزی | ۱۵/۶ | ۳۴/۱ | ۵/۰ |
| ارزش افزوده نفت | ۱۷/۰ | ۲۴/۲۰ | ۲/۲ |
| ارزش افزوده صنعت | ۱۵/۳ | ۹۷/۶ | ۱۲/۳ |
| ارزش افزوده خدمات و سایر فعالیتها | ۶۲/۹ | ۲۰۳/۱ | ۷/۶ |
| تولید ناخالص داخلی | ۱۱۰/۸ | ۳۵۸/۸ | ۷/۶ |
| تولید ناخالص سرانه (دلار) | ۱۷۵۹ | ۴۳۴۹ | ۵/۸ |
| جمعیت میلیون نفر | ۶۳/۰ | ۸۲/۵ | ۱/۷ |

سال ۲۰۱۵ میلادی

۵۴ میلیارد دلار

۴۱ میلیارد دلار

۳۵ میلیارد دلار

۱۰ میلیارد دلار

فروض

- صادرات، بر اساس نسبت واردات به تولید ناخالص داخلی معادل پانزده درصد (۱۵٪)

- صادرات غیر نفتی، با فرض صادرات نفت در حد ۱/۴ میلیون بشکه در روز، در سال هدف (هر بشکه ۲۵ دلار)

- صادرات نفتی، با فرض نسبت صادرات صنعتی به کل صادرات، شصت و پنج درصد (۶۵٪)

- سرمایه‌گذاری مستقیم خارجی با به‌کارگیری نسبت متوسط سرمایه‌گذاری مستقیم خارجی به تولید ناخالص داخلی، در منطقه آسیای شرقی و پاسیفیک در سال ۱۹۹۹

جدول شماره ۲- مقایسه فعالیتهای تحقیق و توسعه و سرمایه‌گذاری مستقیم خارجی

| رتبه | کشور | تحقیق و توسعه به ازای صادرات تکنولوژی برتر Hitech \$ | | تحقیق و توسعه به ازای سرمایه مستقیم خارجی (دلار) | | صادرات تکنولوژی برتر (Hitech) (میلیارد دلار) | | سهم تولیدات تکنولوژی برتر در صادرات صنعتی (درصد) | |
|------|---------------|--|-------|--|-------|--|------|--|------|
| | | ۱۹۹۸ | ۱۹۸۵ | ۱۹۹۸ | ۱۹۸۵ | ۱۹۹۸ | ۱۹۸۵ | ۱۹۹۸ | ۱۹۸۵ |
| ۳ | ژاپن | ۹۳۷/۰ | ۶۳۵/۰ | ۴/۱۰۰ | ۴۲/۶۲ | ۹/۱۴۴ | ۶/۳۶ | ۸/۲۰ | ۶/۲۹ |
| ۲ | آمریکا | ۰/۶۲۲ | ۰/۶۸۶ | ۱/۷۵ | ۱/۶۸ | ۱۹۶/۹ | ۵۳/۳ | ۲۵/۸ | ۳۱ |
| ۱ | آلمان | ۰/۳۶۸ | ۰/۸۱۶ | ۵/۰۱ | ۱۳/۰۹ | ۹۲/۷ | ۲۴/۳ | ۱۳/۲ | ۱/۱۷ |
| ۶ | سوئیس | ۰/۳۳۱ | ۰/۲۸۲ | ۱/۳۵ | ۲/۳۳ | ۱۸/۳ | ۴/۷ | ۱۷ | ۲/۲۳ |
| ۹ | سوئد | ۰/۲۸۳ | ۰/۲۳۱ | ۰/۷۱ | ۳/۳۳ | ۲۰/۴ | ۴/۱ | ۱۳/۴ | ۷/۲۴ |
| ۸ | فرانسه | ۰/۲۶۶ | ۰/۲۴۵ | ۰/۷۶ | ۱/۶۷ | ۶۵/۱ | ۱۴/۳ | ۱۴/۶ | ۶/۲۱ |
| ۱۸ | کره جنوبی | ۰/۲۶۴ | ۰/۱۱۹ | ۵/۹ | ۳/۵ | ۳۶ | ۳/۷ | ۱۲/۲ | ۲/۲۷ |
| ۵ | استرالیا | ۰/۲۳۳ | ۰/۲۸۴ | ۰/۶۵ | ۲/۱۹ | ۷/۴ | ۱/۶ | ۹/۲ | ۲/۱۲ |
| ۱۱ | دانمارک | ۰/۲۲۵ | ۰/۲۲۸ | ۰/۵۷ | ۵/۵ | ۷/۶ | ۱/۸ | ۱۰/۹ | ۱۶ |
| ۱۰ | اسپانیا | ۰/۲۱۳ | ۰/۲۲۹ | ۰/۲۸ | ۰/۲ | ۱۰/۲ | ۱/۵ | ۶ | ۳/۹ |
| ۱۵ | ایتالیا | ۰/۲۱ | ۰/۱۴۱ | ۱/۴۵ | ۰/۹۷ | ۲۴/۵ | ۷/۵ | ۹/۵ | ۱/۱۰ |
| ۴ | فنلاند | ۰/۲ | ۰/۳۴۲ | ۱/۴۵ | ۲/۹۵ | ۱۰/۵ | ۰/۸ | ۵/۷ | ۴/۲۴ |
| ۷ | کانادا | ۰/۱۷۷ | ۰/۲۷۸ | ۰/۵۲ | ۰/۹۸ | ۲۳/۸ | ۶/۲ | ۷/۱ | ۱/۱۱ |
| ۱۹ | بلژیک | ۰/۱۵۹ | ۰/۱۰۵ | ۰/۲۶ | ۰/۲ | ۱۷/۴ | ۳/۵ | ۶/۴ | ۷/۹ |
| ۱۳ | انگلیس | ۰/۱۳۴ | ۰/۱۶۷ | ۰/۴۹ | ۰/۷۲ | ۷۶/۳ | ۱۷/۹ | ۱۷/۶ | ۲/۲۸ |
| ۱۲ | فلسطین اشغالی | ۰/۱۱۳ | ۰/۲۱۱ | ۰/۶۷ | ۲/۷۶ | ۶/۶ | ۱/۱ | ۱۷ | ۳/۲۸ |
| ۱۴ | هلند | ۰/۰۹۸ | ۰/۱۶۴ | ۰/۳۴ | ۰/۷۸ | ۴۰/۸ | ۶/۹ | ۱۰/۲ | ۳/۲۴ |
| ۱۷ | تایوان | ۰/۰۶۸ | ۰/۱۳۱ | ۱/۵ | ۱/۳۷ | ۳۸/۶ | ۴/۷ | ۱۵/۴ | ۳۵ |
| ۲۶ | چین | ۰/۰۳۳ | ۰ | ۰/۰۳ | ۰ | ۳۳/۵ | ۰/۳ | ۱/۲ | ۲/۱۸ |
| ۲۱ | ایرلند | ۰/۰۲۲ | ۰/۰۱۹ | ۰/۳۸ | ۰/۳۱ | ۲۵/۲ | ۲/۷ | ۲۵/۸ | ۳/۳۹ |
| ۲۳ | سنگاپور | ۰/۰۱ | ۰/۰۰۸ | ۰/۰۷ | ۰/۰۲ | ۶۲/۳ | ۴/۷ | ۲۰/۴ | ۷/۵۶ |
| ۱۶ | مکزیک | ۰/۰۰۴ | ۰/۱۳۴ | ۰/۰۲ | ۰/۲۸ | ۳۱/۳ | ۱/۹ | ۸/۶ | ۶/۲۶ |
| ۲۵ | مالزی | ۰/۰۰۴ | ۰/۰۰۱ | ۰/۰۳ | ۰ | ۴۳/۳ | ۲/۳ | ۱۴/۸ | ۹/۴۶ |
| ۲۴ | هنگ کنگ | ۰/۰۰۲ | ۰/۰۰۳ | ۰ | ۰ | ۶ | ۲/۴ | ۱۴/۲ | ۵/۲۴ |
| ۲۰ | تایلند | ۰/۰۰۱ | ۰/۰۴۳ | ۰/۰۱ | ۰/۰۳ | ۱۵/۶ | ۰/۲ | ۲/۴ | ۳/۲۸ |
| ۲۲ | فیلیپین | ۰ | ۰/۰۱۴ | ۰/۰۱ | ۰/۰۷ | ۱۹ | ۰/۳ | ۵/۸ | ۳/۶۴ |

جدول شماره ۳- رتبه و CIP مقدار شاخص

| مقدار شاخص CIP | | کشور | رتبه | |
|----------------|-------|-----------|------|------|
| ۱۹۹۸ | ۱۹۸۵ | | ۱۹۹۸ | ۱۹۸۵ |
| ۸۸۳/۰ | ۵۸۷/۰ | سنگاپور | ۱ | ۶ |
| ۷۵۱/۰ | ۸۰۸/۰ | سوئیس | ۲ | ۱ |
| ۷۳۹/۰ | ۳۷۹/۰ | ایرلند | ۳ | ۱۵ |
| ۶۹۶/۰ | ۷۲۵/۰ | ژاپن | ۴ | ۲ |
| ۶۳۲/۰ | ۶۳۵/۰ | آلمان | ۵ | ۳ |
| ۵۶۴/۰ | ۵۹۹/۰ | آمریکا | ۶ | ۵ |
| ۵۶۲/۰ | ۶۳۳/۰ | سوئد | ۷ | ۴ |
| ۵۳۸/۰ | ۴۹۴/۰ | فنلاند | ۸ | ۷ |
| ۴۹۵/۰ | ۴۸۹/۰ | بلژیک | ۹ | ۸ |
| ۴۷۳/۰ | ۴۲۶/۰ | انگلیس | ۱۰ | ۱۲ |
| ۴۶۵/۰ | ۴۵/۰ | فرانسه | ۱۱ | ۱۰ |
| ۴۵۳/۰ | ۴۴۵/۰ | اطریش | ۱۲ | ۱۱ |
| ۴۴۳/۰ | ۴۲۴/۰ | دانمارک | ۱۳ | ۱۳ |
| ۴۲۹/۰ | ۳۹۸/۰ | هلند | ۱۴ | ۱۴ |
| ۴۱۲/۰ | ۲۹۲/۰ | تایوان | ۱۵ | ۱۹ |
| ۴۰۷/۰ | ۴۷۴/۰ | کانادا | ۱۶ | ۹ |
| ۳۸۴/۰ | ۳۷۹/۰ | ایتالیا | ۱۷ | ۱۶ |
| ۳۷/۰ | ۲۴۷/۰ | کره جنوبی | ۱۸ | ۲۲ |
| ۳۱۹/۰ | ۲۵۹/۰ | اسپانیا | ۱۹ | ۲۱ |
| ۳۰۱/۰ | ۳۴۸/۰ | نروژ | ۲۱ | ۱۷ |
| ۲۷۸/۰ | ۱۱۶/۰ | مالزی | ۲۲ | ۳۰ |
| ۲۴۶/۰ | ۱۲۵/۰ | مکزیک | ۲۳ | ۲۸ |
| ۲۴۳/۰ | | جمهوری چک | ۲۴ | |
| ۲۴۱/۰ | ۰۴۴/۰ | فیلیپین | ۲۵ | ۴۵ |
| ۲۴/۰ | ۱۵۹/۰ | پرتغال | ۲۶ | ۲۶ |
| ۲۳۹/۰ | ۰۸۸/۰ | مجارستان | ۲۷ | ۳۴ |
| ۲۲۱/۰ | | اسلونی | ۲۸ | |
| ۲۱۱/۰ | ۲۱۴/۰ | استرالیا | ۲۹ | ۲۳ |
| ۲۰۴/۰ | ۳۲/۰ | هنگ کنگ | ۳۰ | ۱۸ |
| ۱۸۶/۰ | ۱۸۸/۰ | نیوزیلند | ۳۱ | ۲۴ |
| ۱۷۲/۰ | ۰۵۸/۰ | تایلند | ۳۲ | ۴۳ |
| ۱۴۹/۰ | ۱۴/۰ | برزیل | ۳۳ | ۲۷ |

| مقدار شاخص CIP | | کشور | رتبه | |
|----------------|-------|---------------|------|------|
| ۱۹۹۸ | ۱۹۸۵ | | ۱۹۹۸ | ۱۹۸۵ |
| ۱۴۳/۰ | ۱۷۶/۰ | لهستان | ۳۴ | ۲۵ |
| ۱۴/۰ | ۱۲۲/۰ | آرژانتین | ۳۵ | ۲۹ |
| ۱۲۹/۰ | ۰۵۳/۰ | کاستاریکا | ۳۶ | ۴۴ |
| ۱۲۶/۰ | ۰۲۱/۰ | چین | ۳۷ | ۶۱ |
| ۱۰۸/۰ | ۰۸۲/۰ | ترکیه | ۳۸ | ۳۶ |
| ۱۰۸/۰ | ۰۹۶/۰ | آفریقای جنوبی | ۳۹ | ۳۲ |
| ۱۰۲/۰ | ۰۹۳/۰ | یونان | ۴۰ | ۳۳ |
| ۰۹۵/۰ | ۰۷۲/۰ | رومانی | ۴۱ | ۳۷ |
| ۰۸۹/۰ | ۰۹۹/۰ | بحرین | ۴۲ | ۳۱ |
| ۰۸۷/۰ | ۰۶۲/۰ | اروگوئه | ۴۳ | ۴۲ |
| ۰۷۷/۰ | | روسیه | ۴۴ | |
| ۰۶۸/۰ | ۰۶۴/۰ | تونس | ۴۵ | ۴۰ |
| ۰۶/۰ | ۰۸۵/۰ | ونزوئلا | ۴۶ | ۳۵ |
| ۰۵۶/۰ | ۰۳/۰ | شیلی | ۴۷ | ۵۳ |
| ۰۵۶/۰ | ۰۲۸/۰ | گواتمالا | ۴۸ | ۵۶ |
| ۰۵۴/۰ | ۰۱۲/۰ | اندونزی | ۴۹ | ۶۵ |
| ۰۵۴/۰ | ۰۳۴/۰ | هند | ۵۰ | ۵۰ |

جدول شماره ۴- دوره، تولد، رشد، بلوغ و پیری

| دوره | تولد | رشد | بلوغ | پیری |
|-----------------------|-------------------|---|-----------------|----------------|
| درآمد | پایین | بالا | متوسط | پایین |
| رشد بازار | متوسط | بالا | متوسط | پایین |
| فعالیت اصلی | اختراع و پژوهش | ابتکار و مهندسی | مدیریت و کارگری | کارگری و تأمین |
| سیاست اصلی | خلق تکنولوژی | تولید محصولات منحصر به فرد و توسعه تکنولوژی | تولید انبوه | تولید انبوه |
| هدف اصلی تولید | رهبری در تکنولوژی | رهبری در محصول | رهبری در قیمت | گردش امور |
| طرف اقتصادی مورد توجه | طرف عرضه | طرف عرضه | طرف تقاضا | طرف تقاضا |
| ریسک | بالا | متوسط | متوسط | بالا |
| نرخ بازگشت سرمایه | ۰-۵۰ | ۳-۱۰ | ۱-۳ | ۰-۱ |
| امکان دسترسی به بازار | متوسط | بالا | رقابتی | پایین |

جدول شماره ۱- مقایسه شاخصهای اقتصادی در دوره (۹۴-۱۳۸۴) در دو گزینه ادامه روند موجود، و گزینه مطلوب چشم‌انداز

| موضوع | ادامه روند موجود | گزینه مطلوب |
|--|------------------|----------------------------|
| رشد متوسط سالانه تولید ناخالص داخلی (درصد) | ۳/۹ | ۸/۶ |
| رشد متوسط سالانه درآمد سرانه (درصد) | ۲/۵ | ۷/۲ (دو برابر سال پایه) |
| رشد متوسط سالانه سرمایه‌گذاری (درصد) | ۳/۹ | ۱۰/۹ |
| رشد متوسط سالانه بهره‌وری نیروی کار (درصد) | ۱/۵ | ۴/۴ |
| نرخ بیکاری (درصد) در پایان دوره | ۱۷/۵ | ۷/۰ |
| جمعیت بیکار (هزار نفر) در پایان دوره | ۵۲۵۷ | ۲۱۸۴ |
| صادرات کالاهای غیر نفتی (میلیون دلار) در سال پایان دوره | ۱۰۹۲۰ | ۳۱۵۲۷ |
| صادرات صنعتی (میلیون دلار) در سال پایان دوره | ۵۳۲۰ | ۲۳۶۴۵ |
| تراز تجاری (میلیون دلار) در سال پایان دوره | -۱۹۸۴۰ | ۰ |
| سرمایه‌گذاری مستقیم خارجی (میلیون دلار) در سال پایان دوره | ۱۱۲۶/۵ | ۶۳۰/۶ |
| رشد متوسط سالانه نقدینگی (درصد) | ۲۷/۳ | ۱۶/۰ |
| نرخ متوسط سالانه تورم (درصد) | ۲۲/۰ | ۵/۰ |
| نسبت هزینه دهک ثروتمندترین به دهک فقیرترین افراد جامعه در پایان دوره | ۲۲/۷ | ۱۴/۰ |

جدول شماره ۵- صادر کنندگان محصولات مبتنی بر مزیت طبیعی، بر اساس میزان صادرات

| رتبه | ۱۹۸۵ | (میلیون دلار) | ۱۹۹۸ | (میلیون دلار) |
|------|-----------------------------------|---------------|---------|---------------|
| ۱ | آمریکا | ۲۲۰۶۵ | آمریکا | ۶۱۰۵۵ |
| ۲ | آلمان | ۲۱۷۹۵ | آلمان | ۵۴۵۷۵ |
| ۳ | فرانسه | ۱۷۱۳۰ | فرانسه | ۴۱۱۸۵ |
| ۴ | هلند | ۱۷۰۱۲ | بلژیک | ۳۴۴۰۰ |
| ۵ | کانادا | ۱۴۷۵۹ | انگلیس | ۳۴۳۸۰ |
| ۶ | ایتالیا | ۱۲۷۱۳ | کانادا | ۳۲۶۲۴ |
| ۷ | انگلیس | ۱۲۲۰۰ | هلند | ۲۹۷۴۱ |
| ۸ | بلژیک | ۱۱۳۰۶ | ایتالیا | ۲۸۲۶۶ |
| ۹ | ژاپن | ۹۱۰۵ | ژاپن | ۲۳۳۳۳ |
| ۱۰ | سوئد | ۷۹۲۷ | ایرلند | ۱۶۶۵۱ |
| ۱۱ | سنگاپور | ۶۸۸۳ | اسپانیا | ۱۵۹۸۹ |
| ۱۲ | اسپانیا | ۵۵۲۳ | چین | ۱۵۰۹۱ |
| ۱۳ | فنلاند | ۵۴۶۲ | سوئد | ۱۴۴۹۳ |
| ۱۴ | برزیل | ۵۳۲۰ | فنلاند | ۱۴۲۸۰ |
| ۱۵ | سوئیس | ۵۰۵۱ | سنگاپور | ۱۳۷۶۴ |
| ۱۶ | دانمارک | ۲۹۶۲ | سوئیس | ۱۲۲۵۱ |
| ۱۷ | اتریش | ۲۹۱۲ | کره | ۱۱۸۲۹ |
| ۱۸ | تایوان | ۲۷۳۵ | برزیل | ۱۱۷۴۲ |
| ۱۹ | ونزوئلا | ۲۵۷۷ | مالزی | ۹۸۹۱ |
| ۲۰ | مالزی | ۲۵۵۳ | فلسطین | ۷۹۰۲ |
| ۲۱ | کره | ۲۳۸۰ | اتریش | ۷۸۰۲ |
| ۲۲ | ایرلند | ۲۱۹۷ | تایلند | ۷۰۲۷ |
| ۲۳ | فلسطین اشغالی | ۲۰۰۱ | دانمارک | ۶۲۸۲ |
| ۲۴ | استرالیا | ۱۷۷۶ | مکزیک | ۶۱۱۷ |
| ۲۵ | هند | ۱۷۴۵ | هند | ۶۱۰۲ |
| | مجموع ۲۵ کشور اول | ۱۹۸۰۸۹ | | ۵۱۶۷۷۲ |
| | جمع کل در جهان | ۲۱۵۴۱۸ | | ۵۹۳۸۱۲ |
| | سهم ۲۵ کشور اول در کل جهان (درصد) | ۹۲ | | ۸۷ |

جدول شماره ۶- صادر کنندگان محصولات با تکنولوژی پایین، بر اساس میزان صادرات

| رتبه | ۱۹۸۵ | | رتبه | ۱۹۹۸ | |
|------|-----------------------------------|--------|-----------|---------------|--|
| | (دلار) | | | (میلیون دلار) | |
| ۱ | آلمان | ۲۵۲۶۳ | چین | ۷۶۴۶۳ | |
| ۲ | ایتالیا | ۲۴۷۵۶ | ایتالیا | ۷۰۲۰۸ | |
| ۳ | ژاپن | ۲۱۳۰۱ | آلمان | ۶۶۷۵۶ | |
| ۴ | تایوان | ۱۴۶۰۴ | آمریکا | ۵۵۵۵۴ | |
| ۵ | فرانسه | ۱۳۱۳۹ | فرانسه | ۳۶۶۹۷ | |
| ۶ | کره جنوبی | ۱۱۵۲۳ | تایوان | ۳۰۷۱۶ | |
| ۷ | هنگ کنگ | ۹۶۸۳ | انگلیس | ۳۰۰۲۲ | |
| ۸ | آمریکا | ۹۰۸۶ | ژاپن | ۲۹۶۲۹ | |
| ۹ | بلژیک | ۸۰۸۲ | بلژیک | ۲۵۶۴۷ | |
| ۱۰ | انگلیس | ۸۰۵۹ | کره | ۲۳۰۵۴ | |
| ۱۱ | هلند | ۵۲۴۶ | مکزیک | ۱۷۵۲۲ | |
| ۱۲ | اسپانیا | ۴۷۰۷ | هلند | ۱۶۷۵۵ | |
| ۱۳ | اتریش | ۴۵۳۵ | اسپانیا | ۱۴۹۶۱ | |
| ۱۴ | سوئیس | ۴۴۵۸ | کانادا | ۱۴۵۱۸ | |
| ۱۵ | سوئد | ۴۲۹۵ | اتریش | ۱۲۹۳۲ | |
| ۱۶ | کانادا | ۲۹۶۵ | هنگ کنگ | ۱۲۲۶۳ | |
| ۱۷ | برزیل | ۲۵۹۰ | سوئیس | ۱۱۵۰۴ | |
| ۱۸ | پرتغال | ۲۲۵۶ | ترکیه | ۱۱۲۵۹ | |
| ۱۹ | ترکیه | ۲۲۳۵ | هند | ۹۸۵۱ | |
| ۲۰ | فنلاند | ۲۰۹۷ | تایلند | ۹۲۲۱ | |
| ۲۱ | دانمارک | ۲۰۹۱ | سوئد | ۹۲۱۶ | |
| ۲۲ | هند | ۱۹۵۰ | پرتغال | ۸۵۹۲ | |
| ۲۳ | سنگاپور | ۱۳۶۹ | لهستان | ۷۸۲۵ | |
| ۲۴ | یونان | ۱۰۴۵ | دانمارک | ۷۰۰۸ | |
| ۲۵ | فلسطین | ۱۰۳۱ | جمهوری چک | ۷۰۰۲ | |
| | مجموع ۲۵ کشور اول | ۱۸۸۳۶۶ | | ۶۱۵۱۷۵ | |
| | جمع کل در جهان | ۱۹۷۳۷۶ | | ۶۹۴۱۳۸ | |
| | سهم ۲۵ کشور اول در کل جهان (درصد) | ۹۵ | | ۸۹ | |

جدول شماره ۷- صادر کنندگان محصولات با تکنولوژی متوسط، بر اساس میزان صادرات

| ۱۹۹۸ (میلیون دلار) | | ۱۹۸۵ (میلیون دلار) | | رتبه |
|-----------------------|-----------|-----------------------|-----------------------------------|------|
| ۲۳۲۴۲۹ | آلمان | ۱۰۱۶۹۷ | ژاپن | ۱ |
| ۱۹۰۷۳۵ | ژاپن | ۷۹۲۵۶ | آلمان | ۲ |
| ۱۸۹۲۱۵ | آمریکا | ۵۴۵۱۴ | آمریکا | ۳ |
| ۹۷۱۵۴ | فرانسه | ۲۸۳۵۷ | فرانسه | ۴ |
| ۹۳۰۰۳ | ایتالیا | ۲۵۵۰۰ | ایتالیا | ۵ |
| ۸۴۰۱۳ | انگلیس | ۲۳۲۷۴ | کانادا | ۶ |
| ۵۸۷۲۴ | کانادا | ۲۰۷۰۲ | انگلیس | ۷ |
| ۵۶۹۷۵ | بلژیک | ۱۴۱۷۷ | بلژیک | ۸ |
| ۴۲۳۶۶ | کره | ۱۱۱۸۴ | یونان | ۹ |
| ۴۰۳۳۲ | مکزیک | ۱۰۵۴۳ | هلند | ۱۰ |
| ۴۰۳۰۱ | اسپانیا | ۱۰۳۶۲ | کره | ۱۱ |
| ۳۵۸۸۴ | هلند | ۱۰۳۰۸ | سوئیس | ۱۲ |
| ۳۰۸۵۳ | چین | ۶۵۰۶ | اسپانیا | ۱۳ |
| ۲۹۶۵۷ | سوئیس | ۵۸۸۷ | اتریش | ۱۴ |
| ۲۷۷۶۱ | تایوان | ۵۸۱۸ | تایوان | ۱۵ |
| ۲۴۸۹۸ | سوئد | ۳۷۰۸ | سنگاپور | ۱۶ |
| ۱۹۷۱۹ | اتریش | ۳۶۱۲ | برزیل | ۱۷ |
| ۱۸۲۱۴ | سنگاپور | ۳۳۷۸ | فنلاند | ۱۸ |
| ۱۲۰۰۱ | مالزی | ۲۹۹۹ | دانمارک | ۱۹ |
| ۱۰۹۲۶ | برزیل | ۲۹۴۰ | هنگ کنگ | ۲۰ |
| ۱۰۶۷۵ | جمهوری چک | ۱۹۵۳ | لهستان | ۲۱ |
| ۱۰۳۶۳ | فنلاند | ۱۳۹۵ | نروژ | ۲۲ |
| ۸۵۳۴ | دانمارک | ۱۳۷۵ | مکزیک | ۲۳ |
| ۷۸۰۱ | پرتغال | ۱۱۶۰ | ایرلند | ۲۴ |
| ۷۷۷۲ | مجارستان | ۱۰۱۹ | پرتغال | ۲۵ |
| ۱۳۸۰۳۰۵ | | ۴۳۱۶۲۴ | مجموع ۲۵ کشور اول | |
| ۱۴۴۴۹۸۷ | | ۴۳۷۹۹۰ | جمع کل در جهان | |
| ۹۶ | | ۹۹ | سهم ۲۵ کشور اول در کل جهان (درصد) | |

جدول شماره ۸- صادر کنندگان محصولات مبتنی بر تکنولوژی بالا ، بر اساس میزان صادرات

| رتبه | ۱۹۸۵ | | رتبه | ۱۹۹۸ | |
|------|-----------------------------------|--------|------|---------------|--------|
| | (میلیون دلار) | | | (میلیون دلار) | |
| ۱۹۸۵ | آمریکا | ۴۱۸۵۹ | ۱ | آمریکا | ۱۷۰۵۱۳ |
| ۲ | ژاپن | ۳۵۷۳۱ | ۲ | ژاپن | ۱۰۹۶۲۷ |
| ۳ | آلمان | ۲۱۷۹۵ | ۳ | آلمان | ۸۳۳۲۴ |
| ۴ | انگلیس | ۱۳۰۱۳ | ۴ | انگلیس | ۶۸۲۷۶ |
| ۵ | فرانسه | ۱۲۱۴۱ | ۵ | سنگاپور | ۵۸۶۸۷ |
| ۶ | ایتالیا | ۷۰۶۳ | ۶ | فرانسه | ۵۷۰۲۵ |
| ۷ | هلند | ۵۱۹۵ | ۷ | تایوان | ۳۶۹۴۴ |
| ۸ | تایوان | ۴۴۸۰ | ۸ | هلند | ۳۳۹۳۰ |
| ۹ | کانادا | ۴۴۷۸ | ۹ | کره | ۳۲۸۳۰ |
| ۱۰ | سوئیس | ۴۳۸۱ | ۱۰ | مالزی | ۳۰۹۲۶ |
| ۱۱ | سنگاپور | ۳۸۷۹ | ۱۱ | چین | ۳۰۵۱۸ |
| ۱۲ | سوئد | ۳۸۶۲ | ۱۲ | مکزیک | ۲۷۵۷۹ |
| ۱۳ | کره جنوبی | ۳۵۴۱ | ۱۳ | ایتالیا | ۲۳۰۲۳ |
| ۱۴ | بلژیک | ۲۸۲۷ | ۱۴ | ایرلند | ۲۲۸۰۱ |
| ۱۵ | هنگ کنگ | ۲۲۶۹ | ۱۵ | سوئد | ۱۸۳۵۸ |
| ۱۶ | ایرلند | ۲۱۲۳ | ۱۶ | کانادا | ۱۸۱۰۶ |
| ۱۷ | اتریش | ۱۴۶۴ | ۱۷ | فیلیپین | ۱۸۰۸۱ |
| ۱۸ | دانمارک | ۱۳۵۶ | ۱۸ | سوئیس | ۱۷۳۳۱ |
| ۱۹ | مالزی | ۱۲۷۷ | ۱۹ | بلژیک | ۱۴۸۹۷ |
| ۲۰ | اسپانیا | ۱۲۵۵ | ۲۰ | تایلند | ۱۲۶۶۷ |
| ۲۱ | فلسطین | ۹۴۲ | ۲۱ | فنلاند | ۹۹۵۵ |
| ۲۲ | مکزیک | ۷۱۷ | ۲۲ | اسپانیا | ۸۶۹۶ |
| ۲۳ | فنلاند | ۷۱۶ | ۲۳ | اتریش | ۶۵۱۹ |
| ۲۴ | لهستان | ۶۶۵ | ۲۴ | فلسطین | ۶۲۴۷ |
| ۲۵ | برزیل | ۵۹۹ | ۲۵ | دانمارک | ۵۸۱۰ |
| | مجموع ۲۵ کشور اول | ۱۷۷۶۲۸ | | | ۹۲۲۶۶۱ |
| | جمع کل در جهان | ۱۷۹۳۸۰ | | | ۶۵۲۶۸۵ |
| | سهم ۲۵ کشور اول در کل جهان (درصد) | ۹۹ | | | ۹۷ |

جدول شماره ۹- صادرات ایران و جهان

| درصد صادرات ایران در جهان ۱۹۹۸ | صادرات ایران در ۱۹۹۸ | درصد رشد طی ۱۹۸۵-۹۸ | درصد در کل صادرات جهانی ۱۹۹۸ | صادرات جهان در ۱۹۹۸ | درصد در کل صادرات جهانی ۱۹۸۵ | صادرات جهان در ۱۹۸۵ | صنایع بر اساس تکنولوژی |
|--------------------------------|----------------------|---------------------|------------------------------|---------------------|------------------------------|---------------------|---------------------------|
| ۲۰/۰ | ۱۱۷۷ | ۱/۸ | ۱/۱۶ | ۵۹۳۸۱۲ | ۹/۲۰ | ۲۱۵۴۱۸ | صنایع مبتنی بر مزیت طبیعی |
| ۱۱/۰ | ۷۳۳ | ۱۰/۲ | ۱۸/۸ | ۶۹۴۱۳۸ | ۱۹/۲ | ۱۹۷۳۷۶ | صنایع با تکنولوژی پایین |
| ۰۸/۰ | ۱۰۹۴ | ۹/۶ | ۳۹/۲ | ۱۴۴۴۹۸۷ | ۴۲/۵ | ۴۳۷۹۹۰ | صنایع با تکنولوژی متوسط |
| ۰۰/۰ | ۰/۷ | ۱۳/۷ | ۲۵/۸ | ۹۵۲۶۸۲ | ۱۷/۴ | ۱۷۹۳۸۰ | صنایع با تکنولوژی بالا |

جدول شماره ۱- خصوصیت دولت ملی در مقابل امت و طبقه

| طبقه | امت | ملت - دولت | علتهای چهارگانه |
|---|--|---|--|
| سعادت مادی توانگری اقتصادی مدیریت نرم افزاری مدیر - تولید کار گزار کار و سرمایه | رستگاری حاکمیت الهی تفسیر امام - اقتدای امت عبادت | امنیت حاکمیت انسانی مدیریت شهریاری تولید قدرت شهروندی - قدرت | علت غائی علت صورتی علت فاعلی علت مادی |

جدول شماره ۲- ترسیم مؤلفه‌ها

| | | |
|--------------------|--------------------------------|--------------------------|
| عمل مبتنی بر شناخت | ذهنیت شناختی مدرسی و فرا مدرسی | ذهنیت و اقدام پیشا شناخت |
|--------------------|--------------------------------|--------------------------|

جدول شماره ۱- تصویر کلی وضعیت پروژه‌های سرمایه‌گذاری تا سال ۱۳۸۰

| میانگین مدت اجرا | میانگین پیشرفت فیزیکی | وزن اعتبار نسبت به تمامی پروژه‌ها | درصد از کل | تعداد | زمان شروع |
|------------------|-----------------------|-----------------------------------|------------|-------|-------------------|
| ۱۴ سال | ۶۴/۸ | ۳۳/۲ | ۲۱/۱ | ۱۸۷۴ | قبل از برنامه دوم |
| ۷/۳ سال | ۴۶/۶ | ۲۸/۹ | ۳۱/۵ | ۲۸۰۴ | طول برنامه دوم |
| ۴/۸ سال | ۳۶/۳ | ۲۵/۴ | ۲۱/۴ | ۱۹۰۲ | در سال ۱۳۷۹ |
| ۴/۷ سال | ۲۱/۹ | ۱۲/۵ | ۲۶ | ۲۳۱۲ | در سال ۱۳۸۰ |

مأخذ: جلد دوم گزارش اقتصادی و نظارت بر عملکرد سال دوم برنامه سوم توسعه سال ۱۳۸۱

جدول شماره ۱- تحول جمعیت کشور به تفکیک جنس در فاصله سالهای (۱۳۸۰-۹۴)

(جمعیت به هزار نفر)

| جنس | ۱۳۸۰ | ۱۳۹۴ | افزایش خالص | متوسط نرخ رشد سالانه (درصد) |
|----------|-------|-------|-------------|-----------------------------|
| مرد و زن | ۶۴۵۸۴ | ۷۸۱۷۴ | ۱۳۵۹۰ | ۱/۳۷ |
| مرد | ۳۲۷۷۷ | ۳۹۵۶۱ | ۶۷۸۴ | ۱/۳۵ |
| زن | ۳۱۸۰۷ | ۳۸۶۱۳ | ۶۸۰۶ | ۱/۳۹ |

جدول شماره ۲- تحول جمعیت کشور به تفکیک شهر و روستا در فاصله سالهای (۱۳۸۰-۹۴)

(جمعیت به هزار نفر)

| حوزه زیست | ۱۳۸۰ | ۱۳۹۴ | افزایش خالص | متوسط نرخ رشد سالانه (درصد) |
|-------------|-------|-------|-------------|-----------------------------|
| شهر و روستا | ۶۴۵۸۴ | ۷۸۱۷۴ | ۱۳۵۹۰ | ۱/۳۷ |
| شهر | ۴۱۷۲۲ | ۵۶۱۲۹ | ۱۴۴۰۷ | ۲/۱۴ |
| روستا | ۲۲۸۶۲ | ۲۲۰۴۵ | -۸۱۷ | -۰/۲۶ |

جدول شماره ۳- تحولات ساختاری جمعیت کشور در فاصله سالهای (۱۳۸۰-۹۴)

(جمعیت به هزار نفر)

| طیفهای سنی | ۱۳۸۰ | | ۱۳۸۷ | | ۱۳۹۴ | |
|-----------------|-------|-------|-------|-------|-------|-------|
| | تعداد | درصد | تعداد | درصد | تعداد | درصد |
| کمتر از ۱۵ سال | ۲۰۶۲۹ | ۳۱/۹ | ۱۸۶۲۲ | ۲۶/۱ | ۱۹۵۵۱ | ۲۵/۰ |
| ۱۵-۶۴ ساله | ۴۰۸۹۰ | ۶۳/۳ | ۴۹۴۳۸ | ۶۹/۲ | ۵۴۶۶۴ | ۶۹/۹ |
| ۱۵-۲۹ ساله | ۲۱۳۱۱ | ۳۳/۰ | ۲۴۵۳۳ | ۳۴/۴ | ۲۱۰۳۶ | ۲۶/۹ |
| ۲۰-۲۹ ساله | ۱۲۲۶۳ | ۱۹/۰ | ۱۷۰۴۷ | ۲۴/۴ | ۱۵۱۲۲ | ۱۹/۳ |
| ۳۰-۴۴ ساله | ۱۲۱۴۰ | ۱۸/۸ | ۱۴۸۶۵ | ۲۰/۸ | ۲۰۱۰۱ | ۲۵/۷ |
| ۴۵-۶۴ ساله | ۷۴۳۹ | ۱۱/۵ | ۱۰۰۴۰ | ۱۴/۰ | ۱۳۵۲۷ | ۱۷/۳ |
| ۶۵ ساله و بیشتر | ۳۰۶۵ | ۴/۷ | ۳۳۳۴ | ۴/۷ | ۳۹۵۹ | ۵/۱ |
| کل | ۶۴۵۸۴ | ۱۰۰/۰ | ۷۱۳۹۴ | ۱۰۰/۰ | ۷۸۱۷۴ | ۱۰۰/۰ |

جدول شماره ۴- برخی از مشخصه‌های ساختاری جمعیت کشور در فاصله سالهای (۹۴-۱۳۸۰)

| مشخصه‌ها | ۱۳۸۰ | ۱۳۸۷ | ۱۳۹۴ |
|--|-------|-------|-------|
| ضریب جوانی (درصد) | ۳۱/۹ | ۲۶/۱ | ۲۵/۰ |
| نرخ وابستگی (درصد) | ۵۷/۹ | ۴۴/۴ | ۴۳/۰ |
| ضریب سالمندی (۶۰ ساله و بیشتر) (درصد) | ۶/۷ | ۶/۷ | ۸/۰ |
| نسبت زنان بالقوه بارور (۱۵-۴۹ ساله) (درصد) | ۵۶/۵ | ۶۰/۲ | ۵۸/۴ |
| شمار سالمندان (۶۰ ساله و بیشتر) (هزار نفر) | ۴۳۳۳ | ۴۸۱۳ | ۶۲۵۵ |
| شمار زنان بالقوه بارور (۱۵-۴۹ ساله) (هزار نفر) | ۱۷۹۶۰ | ۲۱۲۱۶ | ۲۲۵۳۱ |

جدول شماره ۵ - رشد اقتصادی و تولید سرانه

| سال | تولید ناخالص واقعی (میلیارد ریال) | رشد اقتصادی (درصد) | جمعیت (نفر) | تولید سرانه (هزار ریال) |
|-------------------------------------|--------------------------------------|--------------------|----------------|----------------------------|
| ۱۳۸۰ | ۱۹۴۷۱ | ۵/۴ | ۶۴۹۰۷۰۰۰ | ۳۰۰ |
| ۱۳۸۴ | ۲۳۹۲۱ | ۴/۸ | ۶۸۲۰۶۳۴۴ | ۳۵۱ |
| ۱۳۹۴ | ۳۳۲۵۹ | ۳/۶ | ۷۸۱۷۳۹۲۸ | ۴۱۸ |
| میانگین رشد سالانه (درصد) | - | ۳/۹ | - | ۲/۴ |
| میانگین رشد سالانه (۸۳-۱۳۸۰) (درصد) | - | ۵/۴ | - | - |

جدول شماره ۶ - سهم و رشد ارزش افزوده بخشهای اقتصادی واحد: درصد

| عنوان | متوسط رشد سالانه ارزش افزوده بخشها طی (۹۴-۱۳۸۴) | ۱۳۸۰ | ۱۳۸۴ | ۱۳۹۴ |
|------------------------|--|------|------|------|
| کشاورزی | ۳/۱ | ۲۱/۷ | ۲۰/۹ | ۱۹/۳ |
| صنایع و معادن | ۵/۷ | ۲۵ | ۲۷ | ۳۲/۱ |
| ساختمان | ۵/۸ | ۴/۶ | ۵/۱ | ۶/۲ |
| نفت | -۰/۸ | ۱۱/۹ | ۹/۵ | ۶ |
| خدمات | ۴/۶ | ۳۹/۹ | ۴۰/۵ | ۴۳/۴ |
| رشد تولید ناخالص داخلی | ۳/۹ | - | - | - |

نمودار شماره ۱- رشد اقتصادی طی سالهای (۱۳۷۹-۹۴)

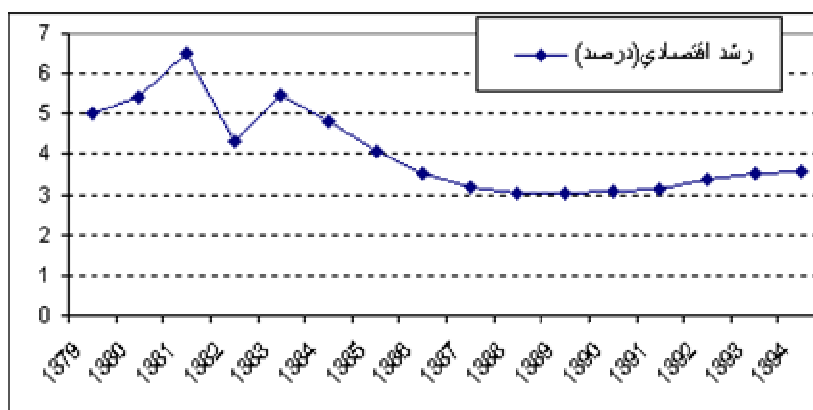

نمودار شماره ۲- سهم بخشهای اقتصادی در سال ۱۳۸۰

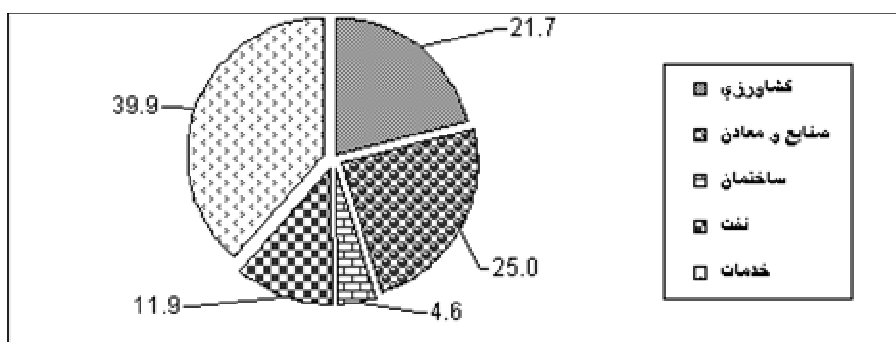

نمودار شماره ۳- سهم بخشهای اقتصادی در سال ۱۳۸۴

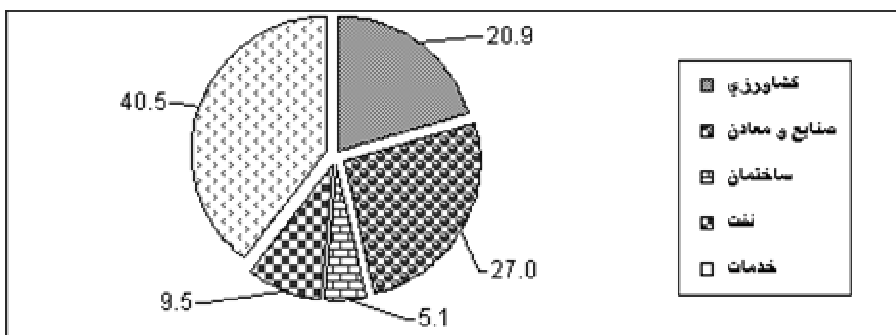

نمودار شماره ۴- سهم بخشهای اقتصادی در سال ۱۳۹۴

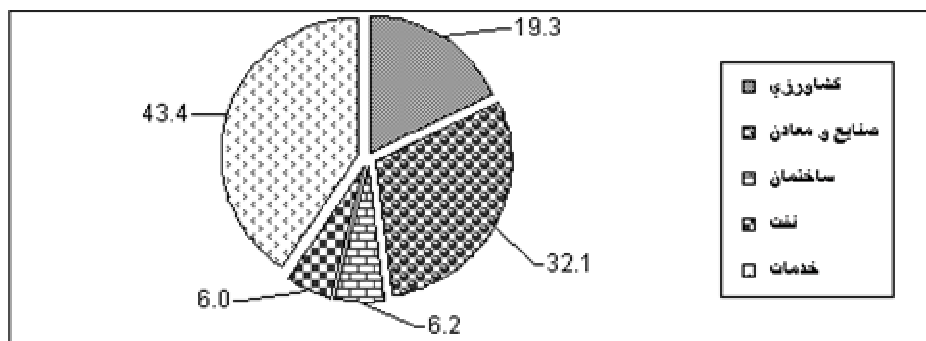

جدول شماره ۷ - گزینه مطلوب رشد طی دوره (۹۴-۱۳۸۴)

| (۱۳۸۴-۹۴) | | عنوان |
|-------------|-------------|--|
| سناریوی دوم | سناریوی اول | |
| ۴ | ۷ | نرخ بیکاری |
| ۴/۴ | ۴/۴ | رشد بهره‌وری |
| ۹ | ۸/۶ | رشد اقتصادی |
| ۸ | ۷ | رشد تولید سرانه |
| ۳۳۵۹۵ | ۳۲۲۶۴ | تولید سرانه (هزار ریال) (به قیمت ثابت ۱۳۸۱) |
| ۲۶۲۲۶۹۳ | ۲۵۲۲۲۰۱ | تولید ناخالص داخلی واقعی (به قیمت ثابت ۱۳۸۱) |

جدول شماره ۸ - رشد ارزش افزوده بخشهای اقتصادی در سال ۱۳۹۴ (گزینه مطلوب) بر حسب گزینه رشد اقتصادی (۸/۶٪)

| (۱۳۸۴-۹۴) | | عنوان |
|-------------------------------------|--|---------------|
| رشد متوسط سالانه ارزش افزوده (درصد) | | |
| ۴/۹ | | کشاورزی |
| ۱۱/۶ | | صنایع و معادن |
| ۲/۱ | | نفت و گاز |
| ۹/۴ | | خدمات |

جدول شماره ۹ - رشد ارزش افزوده بخشهای اقتصادی در سال ۱۳۹۴ (گزینه مطلوب) بر حسب گزینه رشد اقتصادی (۹٪)

| ۱۳۸۴-۹۴ | | عنوان |
|-------------------------------------|--|---------------|
| رشد متوسط سالانه ارزش افزوده (درصد) | | |
| ۵/۳ | | کشاورزی |
| ۱۲/۱ | | صنایع و معادن |
| ۲/۱ | | نفت و گاز |
| ۹/۸ | | خدمات |

جدول شماره ۱۰ - میزان برآورد سرمایه‌گذاری به میلیارد ریال (به قیمت ثابت سال ۱۳۶۱)

| سال | سرمایه‌گذاری کل | سرمایه‌گذاری خصوصی | سرمایه‌گذاری دولتی |
|-------------|-----------------|--------------------|--------------------|
| ۱۳۸۰ | ۲۹۶۹ | ۱۹۶۰ | ۹۵۶ |
| ۱۳۸۴ | ۳۵۸۸ | ۲۳۶۸ | ۱۲۲۰ |
| ۱۳۸۹ | ۴۲۳۴ | ۲۷۹۵ | ۱۴۴۰ |
| ۱۳۹۴ | ۴۹۸۹ | ۳۲۹۳ | ۱۶۹۶ |
| میانگین رشد | ۳٫۸ | ۳٫۷ | ۳٫۷ |

نمودار شماره ۵- مقادیر رشد سرمایه‌گذاری بر مبنای سناریوی نسبت (۱۵٪) سرمایه‌گذاری به تولید ناخالص داخلی

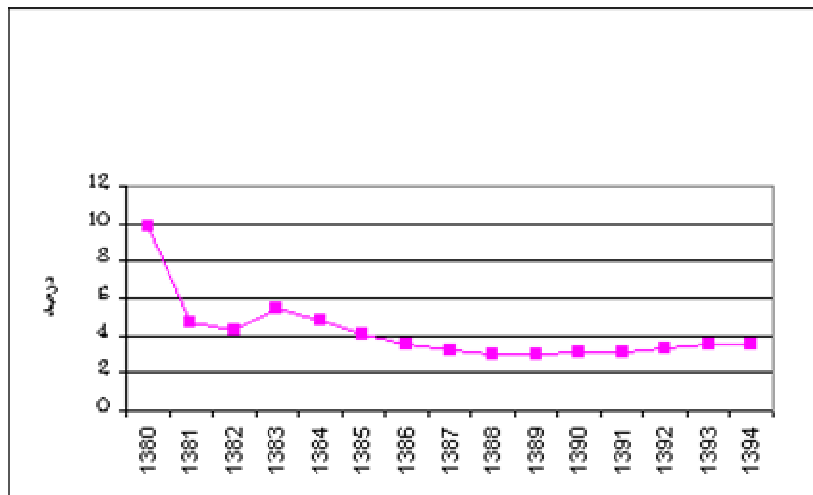

جدول شماره ۱۱- رشد و سهم سرمایه‌گذاری ناخالص بخشهای خصوصی و دولتی در دوره (۹۴-۱۳۸۴) (درصد)

| سرمایه‌گذاری دولتی | | سرمایه‌گذاری خصوصی | | سرمایه‌گذاری کل | رشد تولید ناخالص داخلی |
|--------------------|-------------------|--------------------|-------------------|-------------------|------------------------|
| سهم از کل (۱۳۹۴) | متوسط رشد طی دوره | سهم از کل (۱۳۹۴) | متوسط رشد طی دوره | متوسط رشد طی دوره | |
| ۲۷ | ۲/۵ | ۷۳ | ۱۵ | ۱۰/۹ | گزینه (۸/۶٪) |
| ۲۷ | ۲/۱ | ۷۳ | ۱۲/۸ | ۹/۳ | گزینه (۷٪) |

جدول شماره ۱۲- رشد و سهم پس‌انداز ناخالص در دوره (۹۴-۱۳۸۴) (درصد)

| نسبت پس‌انداز به GDP | رشد پس‌انداز ناخالص | گزینه رشد تولید ناخالص داخلی واقعی |
|----------------------|---------------------|------------------------------------|
| ۳۵ | ۱۳/۵ | ۸/۶ |
| ۳۵ | ۱۰/۹۸ | ۷ |

جدول شماره ۱۳- رشد سرمایه‌گذاری مطلوب در سال ۱۳۹۴ (به قیمت ثابت سال ۱۳۶۱)

| نسبت سرمایه‌گذاری به GDP | سرمایه‌گذاری | | تولید ناخالص داخلی واقعی | |
|--------------------------|--------------|-------|--------------------------|-------|
| | رشد | میزان | رشد | میزان |
| ۳۰ | ۱۵.۲ | ۱۸۲۹۳ | ۹ | ۶۰۹۷۶ |
| ۳۰ | ۱۴.۸ | ۱۷۵۶۸ | ۸.۶ | ۵۸۵۵۹ |

جدول شماره ۱۴- مقادیر سرمایه‌گذاری ناخالص بخشهای خصوصی و دولتی در سال ۱۳۹۴ (به قیمت ثابت سال ۱۳۶۱)

| سرمایه‌گذاری دولتی | | سرمایه‌گذاری خصوصی | | | سرمایه‌گذاری کل | | |
|--------------------|-----|--------------------|-----------|------|-----------------|------|-------|
| سهم از کل | رشد | میزان | سهم از کل | رشد | میزان | رشد | میزان |
| ۲۷ | ۳/۷ | ۴۹۳۹ | ۷۳ | ۲۰/۷ | ۱۳۳۵۴ | ۱۵/۲ | ۱۸۲۹۳ |
| ۲۷ | ۳/۴ | ۴۷۴۳ | ۷۳ | ۲۰/۴ | ۱۲۸۲۴ | ۱۴/۸ | ۱۷۵۶۸ |

جدول شماره ۱۵- مقادیر پس‌انداز ناخالص در سال ۱۳۹۴ (به قیمت ثابت سال ۱۳۶۱)

| نسبت پس‌انداز به GDP | | پس‌انداز ناخالص | | تولید ناخالص داخلی واقعی | |
|----------------------|------|-----------------|-------|--------------------------|-------|
| | | رشد | میزان | رشد | میزان |
| ۳۵ | ۴۹۳۹ | ۱۳.۹ | ۲۱۳۴۱ | ۹ | ۶۰۹۷۶ |
| ۳۵ | ۴۷۴۳ | ۱۳.۵ | ۲۰۴۹۵ | ۸.۶ | ۵۸۵۵۹ |

جدول شماره ۱۶ - پیش‌بینی متغیرها و شاخصهای بازار کار بر اساس روند گذشته در دوره (۹۴-۱۳۸۰)

| نرخ مشارکت | نرخ بیکاری | جمعیت بیکار | جمعیت شاغل | جمعیت فعال | سال |
|------------|------------|-------------|------------|------------|------------------------------|
| ۳۶/۵۲ | ۱۶/۶۳ | ۳۱۸۲۰۰۰ | ۱۵۹۵۷۰۰۰ | ۱۹۱۳۹۰۰۰ | ۱۳۸۰ |
| ۳۷/۹۸ | ۱۷/۳۹ | ۳۷۰۵۷۳۰ | ۱۷۶۰۷۷۹۶ | ۲۱۳۱۳۵۲۶ | ۱۳۸۴ |
| ۴۱/۲۱ | ۱۸/۳۰ | ۴۹۰۱۷۵۲ | ۲۱۸۸۸۳۹۷ | ۲۶۷۹۰۱۴۹ | ۱۳۹۴ |
| ۰/۸۲ | ۰/۵۱۱ | ۲/۸۴ | ۲/۲۰ | ۲/۳۱ | متوسط رشد دوره (۹۴-۱۳۸۴) |
| ۴۲۳۶.۳ | | | | | اشتغال سالانه دوره (۹۴-۱۳۸۴) |

جدول شماره ۱۷ - پیش‌بینی متغیرهای بازار کار بر اساس گزینه مطلوب

| متوسط رشد سالانه ۱۳۸۴-۹۴ | ۱۳۹۴ | ۱۳۸۴ | موضوع |
|-----------------------------|----------|----------|-----------------------|
| ۳/۳۴ | ۲۹۹۰۴۲۱۰ | ۲۱۵۲۷۶۲۳ | جمعیت فعال |
| -۶/۵۶ | ۷ | ۱۳/۸۰ | نرخ بیکاری |
| ۱/۴۸ | ۶۵۰۰۹۱۵۳ | ۵۶۱۲۰۵۱۱ | جمعیت ۱۰ سال و بالاتر |
| ۱/۸۳ | ۴۶ | ۳۸/۳۶ | نرخ مشارکت |
| ۴/۱۶ | ۲۷۸۱۰۹۱۶ | ۱۸۵۵۶۵۱۲ | جمعیت شاغل |
| -۳/۴۴ | ۲۰۹۳۲۹۵ | ۲۹۷۱۱۱۱ | جمعیت بیکار |
| ۹۱۴۱۴۵/۳۳ | | | متوسط اشتغال سالانه |

جدول شماره ۱۸- پیش‌بینی آینده متغیرهای کلیدی بخش دولت بر اساس روند موجود

| سال | نسبت اعتبارات هزینه ای به GDP | نسبت مخارج دولت به GDP | نسبت مالیاتها به GDP | نسبت تملک دارایی‌های سرمایه ای به GDP |
|------|-------------------------------|------------------------|----------------------|---------------------------------------|
| ۱۳۷۶ | ۱۶/۱۷ | ۲۳/۶۷ | ۷/۸۹ | ۷/۳۱ |
| ۱۳۸۲ | ۱۶/۸۶ | ۲۴/۹۱ | ۶/۹۳ | ۷/۸۹ |
| ۱۳۸۴ | ۱۶/۳۹ | ۲۴/۹۲ | ۶/۳۱ | ۶/۳۳ |
| ۱۳۹۴ | ۱۶/۳۹ | ۲۴/۹۲ | ۵/۳۸ | ۶/۳۲ |

جدول شماره ۱۹- گزینه ادامه روند موجود

| موضوع | یارانه میلیارد ریال ثابت ۱۳۶۱ | یارانه سرانه ریال ثابت ۱۳۶۱ | ضریب جینی | نسبت هزینه دهک ثروتمندترین به دهک فقیرترین | نسبت هزینه (۲۰٪) ثروتمندترین به (۲۰٪) فقیرترین |
|--------------------------|-------------------------------|-----------------------------|-----------|--|--|
| میانگین دوره (۶۷-۱۳۶۰) | ۷۹/۷۵۲ | ۱۸۰۶/۸۶ | ۰/۴۶ | ۲۴/۳۴ | ۱۱/۸۰ |
| میانگین برنامه اول توسعه | ۱۶۸/۱ | ۳۰۲۶/۳۰ | ۰/۴۴۳ | ۲۵/۰۹ | ۱۱/۶۰ |
| میانگین برنامه دوم توسعه | ۲۹۹/۴ | ۴۹۱۰ | ۰/۴۲۶ | ۲۰/۰۵ | ۱۰/۱۰ |
| ۱۳۷۹ | ۲۶۸ | ۴۲۰۳/۲۱ | ۰/۴۳۰ | ۲۰/۰۷ | ۱۰/۱۳ |
| ۱۳۸۰ | ۲۷۸/۶۲ | ۴۳۳۰/۷۶ | ۰/۴۲۸ | ۱۹/۴۰ | ۹/۹۶ |
| ۱۳۸۱ | ۲۶۱/۶۶ | ۴۰۱۰/۹۲ | ۰/۴۳۲ | ۲۰/۷ | ۱۰/۱ |
| ۱۳۸۲ | ۲۳۴ | ۳۵۳۷/۲۲ | ۰/۴۳۳ | ۲۱/۴ | ۱۱/۲ |
| ۱۳۸۳ | ۲۰۷/۰۱ | ۳۰۸۵/۶۶ | ۰/۴۳۵ | ۲۱/۵ | ۱۱/۴ |
| میانگین دوره (۸۳-۱۳۷۹) | ۲۴۹/۹ | ۳۸۳۳/۵۵ | ۰/۴۳۲ | ۲۰/۶ | ۱۰/۶ |
| ۱۳۸۴ | ۱۹۵/۸۹ | ۲۸۷۹/۱۴ | ۰/۴۳۶ | ۲۱/۷ | ۱۱/۵ |
| ۱۳۸۵ | ۱۹۱/۳۰ | ۲۷۷۲/۹۴ | ۰/۴۳۷ | ۲۱/۹ | ۱۱/۶ |
| ۱۳۸۶ | ۱۸۹/۴۰ | ۲۷۰۸/۰۲ | ۰/۴۳۸ | ۲۲ | ۱۱/۶ |
| ۱۳۸۷ | ۱۸۸/۶۲ | ۲۶۵۹/۲۳ | ۰/۴۳۹ | ۲۲/۲ | ۱۱/۶ |
| ۱۳۸۸ | ۱۸۸/۳۰ | ۲۶۱۷/۰۶ | ۰/۴۴۰ | ۲۲/۳ | ۱۱/۷ |
| ۱۳۸۹ | ۱۸۸/۱۷ | ۲۵۷۷/۸۸ | ۰/۴۴۰ | ۲۲/۴ | ۱۱/۷ |
| ۱۳۹۰ | ۱۸۸/۱۲ | ۲۵۴۱/۳۱ | ۰/۴۴۱ | ۲۲/۵ | ۱۱/۷ |
| ۱۳۹۱ | ۱۸۸/۰۹ | ۲۵۰۵/۷۶ | ۰/۴۴۲ | ۲۲/۶ | ۱۱/۷ |
| ۱۳۹۲ | ۱۸۸/۰۸ | ۲۴۷۱/۳۳ | ۰/۴۴۲ | ۶۲۲ | ۱۱/۷ |
| ۱۳۹۳ | ۱۸۸/۰۸ | ۲۴۳۸/۱۰ | ۰/۴۴۳ | ۲۲/۷ | ۱۱/۷ |
| ۱۳۹۴ | ۱۸۸/۰۸ | ۲۴۰۶/۲۹ | ۰/۴۴۳ | ۲۲/۷ | ۱۱/۸ |
| میانگین دوره (۹۴-۱۳۸۴) | ۱۸۹/۳ | ۲۵۹۷/۹ | ۰/۴۴۰ | ۲۲/۳ | ۱۱/۷ |

جدول شماره ۲۰ - نتایج حاصل از گزینه رشد اقتصادی مطلوب

| متوسط دوره (۹۴-۱۳۸۴) | ۱۳۹۴ | ۱۳۸۰ | شرح |
|-------------------------|-------|-------|--|
| ۰/۳۸۸ | ۰/۳۸۵ | ۰/۴۲۸ | ضریب جینی |
| ۱۵/۲ | ۱۴/۹ | ۱۹/۴ | نسبت هزینه دهک ثروتمندترین به دهک فقیرترین |
| ۸/۲ | ۷/۹ | ۹/۹ | نسبت هزینه (۲۰٪) ثروتمندترین به (۲۰٪) فقیرترین |
| ۰/۳۷۴ | ۰/۳۷ | ۰/۴۲۸ | ضریب جینی |
| ۱۴/۳ | ۱۴ | ۱۹/۴ | نسبت هزینه دهک ثروتمندترین به دهک فقیرترین |
| ۷/۳ | ۷/۱ | ۹/۹ | نسبت هزینه (۲۰٪) ثروتمندترین به (۲۰٪) فقیرترین |

جدول شماره ۲۱ - پیش‌بینی روند هزینه توسعه و تحقیق به تولید ناخالص داخلی (درصد)

| عنوان | ۱۳۸۱ | ۱۳۸۵ | ۱۳۹۰ | ۱۳۹۴ |
|---|------|------|------|------|
| هزینه پژوهش و توسعه به تولید ناخالص داخلی | ۰/۸ | ۱/۲ | ۲/۰ | ۳ |
| هزینه پژوهش و توسعه به GDP در بخش دولتی | ۰/۴۳ | ۰/۷ | ۱/۲۵ | ۲ |
| نسبت پژوهش و توسعه به GDP در بخش خصوصی | ۰/۳۷ | ۰/۵ | ۰/۷۵ | ۱ |

جدول شماره ۲۲ - پیش‌بینی روند شاخص توسعه انسانی

| سال | روند موجود شاخص توسعه انسانی | روند مطلوب شاخص توسعه انسانی |
|------|------------------------------|------------------------------|
| ۱۳۸۱ | ۰/۷۳۰ | ۰/۷۳۱ |
| ۱۳۸۵ | ۰/۷۴۳ | ۰/۷۵۴ |
| ۱۳۹۰ | ۰/۷۶۱ | ۰/۷۸۵ |
| ۱۳۹۴ | ۰/۷۷۶ | ۰/۸۱۱ |

جدول شماره ۲۳- گزینه مطلوب دسترسی به ارتباطات و اطلاعات در افق چشم انداز

| سال | ضریب نفوذ تلفن ثابت | ضریب نفوذ تلفن همراه | ضریب نفوذ کل | دسترسی به تلویزیون در هر ۱۰۰۰ نفر | دسترسی به اینترنت در هر ۱۰۰۰ نفر | سرانه روزنامه در ۱۰۰۰ نفر |
|------|------------------------|-------------------------|-----------------|---|--|------------------------------|
| ۱۳۸۴ | ۲۹ | ۹ | ۳۸ | ۱۹۰ | ۶۰ | ۴۵ |
| ۱۳۸۵ | ۳۵ | ۱۲ | ۴۶ | ۲۱۵ | ۹۰ | ۵۰ |
| ۱۳۹۰ | ۸۱ | ۴۰ | ۱۲۱ | ۳۵۰ | ۲۴۰ | ۷۵ |
| ۱۳۹۴ | ۱۶۳ | ۱۳۰ | ۲۶۶ | ۵۷۰ | ۳۵۰ | ۱۱۵ |

جدول شماره ۱- تحول جمعیت به تفکیک جنس (۹۴-۱۳۸۰) جمعیت به هزار نفر

| جنس | ۱۳۸۰ | ۱۳۹۴ | افزایش خالص | متوسط نرخ رشد سالانه (درصد) |
|----------|-------|-------|-------------|--------------------------------|
| مرد و زن | ۶۴۵۸۴ | ۷۸۱۷۴ | ۱۳۵۹۰ | ۱/۳۷ |
| مرد | ۳۲۷۷۷ | ۳۹۵۶۱ | ۶۷۸۴ | ۱/۳۵ |
| زن | ۳۱۸۰۷ | ۳۸۶۱۳ | ۶۸۰۶ | ۱/۳۹ |

جدول شماره ۲- تحول جمعیت به تفکیک شهر و روستا جمعیت به هزار نفر

| حوزه زیست | ۱۳۸۰ | ۱۳۹۴ | افزایش خالص | متوسط نرخ رشد سالانه (درصد) |
|-------------|-------|-------|-------------|--------------------------------|
| شهر و روستا | ۶۴۵۸۴ | ۷۸۱۷۴ | ۱۳۵۹۰ | ۱/۳۷ |
| شهر | ۴۱۷۲۲ | ۵۶۱۲۹ | ۱۴۴۰۷ | ۲/۱۴ |
| روستا | ۲۲۸۶۲ | ۲۲۰۴۵ | -۸۱۷ | -۰/۲۶ |

جدول شماره ۳- تحولات ساختاری جمعیت (۹۴-۱۳۸۰) (جمعیت به هزار نفر)

| طیفهای سنی | ۱۳۸۰ | | ۱۳۸۷ | | ۱۳۹۴ | |
|----------------|-------|-------|-------|------|-------|------|
| | تعداد | درصد | تعداد | درصد | تعداد | درصد |
| زیر ۱۵ سال | ۲۰۶۲۹ | ۳۱/۹ | ۱۸۶۲۲ | ۲۶/۱ | ۱۹۵۵۱ | ۲۵/۰ |
| ۱۵-۶۴ | ۴۰۸۹۰ | ۶۳/۳ | ۴۹۴۳۸ | ۶۹/۲ | ۵۴۶۶۴ | ۶۹/۹ |
| ۱۵-۲۹ | ۲۱۳۱۱ | ۰/۳۳ | ۲۴۵۳۳ | ۳۴/۴ | ۲۱۰۳۶ | ۲۶/۹ |
| ۲۰-۲۹ | ۱۲۲۶۳ | ۱۹/۰ | ۱۷۰۴۷ | ۲۴/۴ | ۱۵۱۲۲ | ۱۹/۳ |
| ۳۰-۴۴ | ۱۲۱۴۰ | ۱۸/۸ | ۱۴۸۶۵ | ۲۰/۸ | ۲۰۱۱۰ | ۲۵/۷ |
| ۴۵-۶۴ | ۷۴۳۹ | ۱۱/۵ | ۱۰۰۴۰ | ۱۴/۰ | ۱۳۲۵۷ | ۱۷/۳ |
| ۶۵ سال و بیشتر | ۳۰۶۵ | ۴/۷ | ۳۳۳۴ | ۴/۷ | ۳۹۵۹ | ۵/۱ |
| کل | ۶۴۵۸۴ | ۱۰۰/۰ | ۷۱۳۹۴ | ۱۰۰ | ۷۸۱۷۴ | ۱۰۰ |

جدول شماره ۴- برخی از مشخصه‌های ساختاری جمعیت (۹۴-۱۳۸۰)

| مشخصه‌ها | ۱۳۸۰ | ۱۳۸۷ | ۱۳۹۴ |
|--|-------|-------|-------|
| ضریب جوانی (درصد) | ۳۱/۹ | ۲۶/۱ | ۲۵/۰ |
| نرخ وابستگی (درصد) | ۵۷/۹ | ۴۴/۴ | ۴۳/۰ |
| ضریب سالمندی [۶۰ ساله و بیشتر (درصد)] | ۶/۷ | ۶/۷ | ۸/۰ |
| نسبت زنان ۱۵-۴۹ ساله (درصد) | ۵۶/۵ | ۶۰/۲ | ۵۸/۴ |
| شمار سالمندان [۶۰ ساله و بیشتر (هزار نفر)] | ۴۳۳۳ | ۴۸۱۳ | ۶۲۵۵ |
| شمار زنان بالقوه بارور (هزار نفر) | ۱۷۹۶۰ | ۲۱۲۱۶ | ۲۲۵۳۱ |

جدول شماره ۵- گزینه‌های مطلوب رشد طی دوره (۹۴-۱۳۸۴)

| عنوان | رشد سریع (درصد) | رشد متعادل (درصد) |
|------------------------------|-----------------|-------------------|
| متوسط سالانه رشد اقتصادی | ۸ / ۶ | ۷ |
| متوسط سالانه رشد بهره‌وری | ۴ / ۴ | ۳ / ۵ |
| متوسط سالانه رشد تولید سرانه | ۷ / ۲ | ۵ / ۶ |
| نرخ بیکاری در سال افق | ۷ | ۱۲ / ۱ |

جدول شماره ۶- رشد ارزش افزوده بخشهای اقتصادی در دوره (۹۴-۱۳۸۴) بر حسب گزینه‌های رشد اقتصادی

| عنوان | رشد سریع | رشد متعادل |
|---------------|-------------------------------------|-------------------------------------|
| | رشد متوسط سالانه ارزش افزوده (درصد) | رشد متوسط سالانه ارزش افزوده (درصد) |
| کشاورزی | ۴/۹ | ۴/۹ |
| صنایع و معادن | ۱۱/۶ | ۱۰/۷ |
| صنعت | ۱۴ | ۱۲ |
| نفت و گاز | ۲/۱ | ۲/۱ |
| خدمات | ۹/۵ | ۷ |

جدول شماره ۷- رشد و سهم سرمایه‌گذاری ناخالص بخشهای خصوصی و دولتی در دوره (۹۴-۱۳۸۴) (درصد)

| سرمایه‌گذاری دولتی | | سرمایه‌گذاری خصوصی | | سرمایه‌گذاری کل | رشد تولید ناخالص داخلی |
|--------------------|-------------------|--------------------|-------------------|-------------------|---------------------------------|
| سهم از کل (۱۳۹۴) | متوسط رشد طی دوره | سهم از کل (۱۳۹۴) | متوسط رشد طی دوره | متوسط رشد طی دوره | |
| ۲۷ | ۲/۵ | ۷۳ | ۱۵ | ۱۰/۹ | گزینه هشت و شش دهم درصدی (۸/۶٪) |
| ۲۷ | ۲/۱ | ۷۳ | ۱۲/۸ | ۹/۳ | گزینه هفت درصدی (۷٪) |

جدول شماره ۸- رشد و سهم پس‌انداز ناخالص در دوره (۹۴-۱۳۸۴) (درصد)

| نسبت پس‌انداز به GDP | رشد پس‌انداز ناخالص | گزینه رشد تولید ناخالص داخلی واقعی |
|----------------------|---------------------|------------------------------------|
| ۳۵ | ۱۳/۵ | ۸/۶ |
| ۳۵ | ۱۰/۹۸ | ۷ |

جدول شماره ۹- پیش‌بینی متغیرهای بازار کار بر اساس گزینه مطلوب

| متوسط رشد سالانه (درصد) | ۱۳۹۴ | ۱۳۸۴ | |
|-------------------------|----------|----------|-----------------------------|
| ۳/۳۴ | ۲۹۹۰۴۲۱۰ | ۲۱۵۲۷۶۲۳ | جمعیت فعال (نفر) |
| -۶/۵۶ | ۷ | ۱۳/۸ | نرخ بیکاری (درصد) |
| ۱/۴۸ | ۶۵۰۰۹۱۵۳ | ۵۶۱۲۰۵۱۱ | جمعیت ۱۰ سال و بالاتر (نفر) |
| ۱/۸۳ | ۴۶ | ۳۸/۳۶ | نرخ مشارکت (درصد) |
| ۴/۱۶ | ۲۷۸۱۰۹۱۶ | ۱۸۵۵۶۵۱۲ | جمعیت شاغل (نفر) |
| -۳/۴۴ | ۲۰۹۳۲۹۵ | ۲۹۷۱۱۱۱ | جمعیت بی‌کار (نفر) |
| | ۹۱۴۱۴۵ | | متوسط سالانه ایجاد شغل |

جدول شماره ۱۰- پیش‌بینی شاخصهای کلیدی بخش دولت

| نسبت مالیاتهای دولت به GDP | نسبت مالیاتهای دولت به GDP | نسبت هزینه‌های دولت به GDP | | سال |
|----------------------------|----------------------------|----------------------------|---------------|------|
| | | گزینه مطلوب ۲ | گزینه مطلوب ۱ | |
| ۱۰/۲۵ | ۹/۳ | ۲۸/۰۲ | ۳۱/۵۳ | ۱۳۸۴ |
| ۱۶/۵ | ۱۵ | ۲۷/۵ | ۲۹/۵ | ۱۳۹۴ |

جدول شماره ۱۱- نتایج حاصل از گزینه رشد اقتصادی مطلوب

| متوسط دوره (۹۴-۱۳۸۴) | ۱۳۹۴ | ۱۳۸۰ | موضوع | |
|-------------------------|-------|------|--|-----------|
| | ۰/۳۷۴ | ۰/۳۷ | ۰/۴۲۸ | ضریب جینی |
| ۱۴/۳ | ۱۴ | ۱۹/۴ | نسبت هزینه دهک ثروتمندترین به دهک فقیرترین | |
| ۳۷ | ۷/۱ | ۹/۹ | نسبت هزینه (/۲۰) ثروتمندترین به (/۲۰) فقیرترین | |

گزینه رشد اقتصادی (/۸/۶)

جدول شماره ۱۲- پیش‌بینی روند هزینه تحقیق و توسعه به تولید ناخالص داخلی (درصد)

| ۱۳۹۴ | ۱۳۹۰ | ۱۳۸۵ | ۱۳۸۱ | عنوان |
|------|------|------|------|---|
| ۳ | ۲ | ۱/۲ | ۰/۸ | نسبت هزینه تحقیق و توسعه به تولید ناخالص داخلی |
| ۲ | ۱/۲۵ | ۰/۷۵ | ۰/۴۳ | نسبت هزینه تحقیق و توسعه به تولید ناخالص داخلی در بخش دولتی |
| ۱ | ۰/۷۵ | ۰/۵ | ۰/۳۷ | نسبت هزینه تحقیق و توسعه به تولید ناخالص داخلی در بخش خصوصی |

جدول شماره ۱۳- پیش‌بینی روند شاخص توسعه انسانی

| سال | روند مطلوب شاخص توسعه انسانی |
|------|------------------------------|
| ۱۳۸۱ | ۰/۷۳۱ |
| ۱۳۸۵ | ۰/۷۵۴ |
| ۱۳۹۰ | ۰/۷۸۵ |
| ۱۳۹۴ | ۰/۸۱۱ |

جدول شماره ۱۴- گزینه مطلوب دسترسی به ارتباطات

| سال | ضریب نفوذ تلفن ثابت | ضریب نفوذ تلفن همراه | ضریب نفوذ کل | دسترسی به تلویزیون در هر هزار نفر | دسترسی به اینترنت در هر هزار نفر | سرانه روزنامه در هر هزار نفر |
|------|------------------------|-------------------------|--------------|--------------------------------------|--|------------------------------------|
| ۱۳۸۴ | ۲۹ | ۹ | ۳۸ | ۱۹۰ | ۶۰ | ۴۵ |
| ۱۳۸۵ | ۳۵ | ۱۲ | ۴۶ | ۲۱۵ | ۹۰ | ۵۰ |
| ۱۳۹۰ | ۸۱ | ۴۰ | ۱۲۱ | ۳۵۰ | ۲۴۰ | ۷۵ |
| ۱۳۹۴ | ۱۶۳ | ۱۰۳ | ۲۶۶ | ۵۷۰ | ۳۵۰ | ۱۱۵ |

جدول شماره ۱- شاخصهای دانایی در ایران و کشورهای منتخب

| موضوع | ایران | مالزی | کره جنوبی | هند | چین | استرالیا | ژاپن | فنلاند |
|--|--------|-------|-----------|------|------|----------|------|--------|
| نرخ ترکیبی ثبت نام ناخالص در کلیه سطوح (درصد) | ۷۱ | ۶۶ | ۹۰ | ۵۶ | ۷۳ | ۱۱۶ | ۸۲ | ۱۰۳ |
| نرخ باسوادی افراد بزرگسال (درصد) | ۷۶ | ۸۷ | ۹۷/۶ | ۵۶/۵ | ۸۳/۵ | ۹۹ | ۹۹ | ۹۹ |
| نسبت اعتبارات پژوهشی به تولید ناخالص ملی (درصد) | * ۰/۸۷ | ۰/۲۴ | ۲/۸۲ | ۰/۷۳ | ۰/۷ | ۱/۸ | ۲/۸ | ۲/۸ |
| نسبت تعداد دانشمندان و مهندسان در میلیون نفر (نفر) | ۳۳۶ | ۹۳ | ۲۱۹۳ | ۱۴۹ | ۴۵۴ | ۳۳۵۷ | ۴۹۰۹ | ۲۷۹۹ |
| نسبت بهره‌گیران از اینترنت در هزار نفر (نفر) | ۱۸ | ۲/۴ | ۴/۸ | ۰/۱ | ۰/۱ | ۱۲۶ | ۴۹ | ۲۰۰ |

* نسبت به تولید ناخالص داخلی

مأخذ: گزارش توسعه انسانی ۲۰۰۱

جدول شماره ۲- پاره‌ای از شاخصهای امنیت انسانی (سال ۲۰۰۰)

| شاخص توسعه انسانی | |
|-----------------------|--------|
| ایران | ۰/۷۲۱ |
| بالاترین (نروژ) | ۰/۹۴۲ |
| پائین‌ترین (سیرالیون) | ۰/۲۷۵ |
| کشورهای در حال توسعه | ۰/۶۵۴ |
| جهان | ۰/۷۲۲ |
| شاخص توسعه جنسیتی | |
| ایران | ۰/۷۰۳ |
| بالاترین (استرالیا) | ۰/۹۵۶ |
| پائین‌ترین (نیجر) | ۰/۲۶۳ |
| نرخ فعالیت زنان | |
| ایران | ٪ ۲۹/۰ |
| کشورهای در حال توسعه | ٪ ۵۵/۸ |
| جهان | ٪ ۵۵/۳ |

مأخذ: ۲۰۰۲, UNDP, Human Development Report ۲۰۰۰

جدول شماره ۳- الحاق ایران به کنوانسیونهای مربوط به امنیت انسانی

| موضوع | ایران | تعداد کشورهای ملحق شده | تعداد کشورهای ملحق نشده |
|---|-------|---------------------------|----------------------------|
| ۱. کنوانسیون بین‌المللی امحای کلیه اشکال تبعیض نژادی | + | ۱۶۱ | ۹ |
| ۲. کنوانسیون بین‌المللی حقوق مدنی و سیاسی | + | ۱۴۸ | ۷ |
| ۳. کنوانسیون بین‌المللی حقوق اقتصادی، اجتماعی و فرهنگی | + | ۱۴۵ | ۷ |
| ۴. کنوانسیون بین‌المللی امحای کلیه اشکال تبعیض علیه زنان | - | ۱۶۸ | ۳ |
| ۵. کنوانسیون بین‌المللی مبارزه با شکنجه و سایر تنبیهات غیر انسانی | - | ۱۲۸ | ۱۱ |
| ۶. کنوانسیون بین‌المللی حقوق کودک | - | ۱۹۱ | ۱ |
| ۷. آزادی تشکل و مذاکره دست جمعی | - | | |
| ۸. الغای کار اجباری | + | | |
| ۹. الغای تبعیض در استخدام و اشتغال | + | | |
| ۱۰. الغای کار کودکان | - | | |

ماخذ: Development Report ۲۰۰۰, UNDP, ۲۰۰۲ Human

جدول شماره ۴- بازرگانی فرهنگی (روند مبادلات فرهنگی)

| کشور | میلیون دلار آمریکا | میلیون دلار آمریکا | درصد از تولید ناخالص ملی | درصد از تولید ناخالص ملی |
|----------|--------------------|--------------------|-----------------------------|-----------------------------|
| | ۱۹۹۰ | ۱۹۹۷ | ۱۹۹۷ | ۱۹۸۰ |
| آمریکا | ۱۱۲۹۰ | ۱۷۷۴۷۴ | ۲/۲ | ۰/۴ |
| فرانسه | ۵۱۱۷ | ۴۵۷۸۶ | ۳/۱ | ۰/۸ |
| هندوستان | ۱۸ | ۲۵۵۸ | ۰/۶ | ۰ |
| ژاپن | ۱۳۴۰۴ | ۷۰۲۶۱ | ۱/۷ | ۱/۲ |
| ایران | - | - | - | - |
| کره | ۱۲۶۳ | ۲۳۳۴۲ | ۶/۳ | ۱/۴ |
| مالزی | - | ۲۹۰۰۷ | ۳۶/۴ | ۱/۳ |

جدول شماره ۵- روند فعالیتهای فرهنگی روزنامه‌ها و کتابها*

| ادبیات و هنر | | کتابهای منتشر شده | | روزنامه | | کشور |
|----------------------------|---------------------------------|-----------------------------|-----------------------------|--------------------------|--------------------------|----------|
| درصد از کل عنوان کتابها | درصد از کل کتابهای منتشر شده | تعداد نسخه (هر ۱۰۰۰ نفر) | تعداد نسخه (هر ۱۰۰۰ نفر) | شمارگان (هر ۱۰۰۰ نفر) | شمارگان (هر ۱۰۰۰ نفر) | |
| ۱۹۹۴-۹۶ | ۱۹۹۴-۹۶ | ۱۹۹۴-۹۶ | ۱۹۸۰ | ۱۹۹۸ | ۱۹۸۰ | کشور |
| ۲۶ | - | - | - | ۲۰۱ | ۲۷۰ | آمریکا |
| ۳۸ | - | - | - | ۱۴۵ | ۱۹۲ | فرانسه |
| ۴۰ | - | - | - | ۲۸ | ۲۱ | هندوستان |
| ۴ | ۳۲ | ۱۳ | - | ۲۶ | ۲۵ | ایران |
| ۳۹ | ۶۴ | ۳۱۷ | ۵۶۱ | ۵۷۷ | ۵۶۷ | ژاپن |
| ۳۵ | ۲۲ | ۳۱۰ | ۲۹۶ | ۳۹۴ | ۲۱۰ | کره |
| ۲۵ | ۱۵ | ۱۳۶ | ۵۸ | ۱۱۵ | ۵۹ | مالزی |

* منبع: World Culture Report ۲۰۰۰

جدول شماره ۶- روند فعالیتهای فرهنگی، سینما

| تعداد فیلم سینمایی | تعداد تولید فیلمهای داستانی | تعداد سالن سینماهای مشترک (هر ۱,۰۰۰,۰۰۰ نفر) | سرانه سالانه (نفر در سال) | میزان تماشای فیلم در سینما | کشور |
|--------------------|--------------------------------|--|------------------------------|-------------------------------|----------|
| ۱۹۹۴-۹۸ | ۱۹۹۴-۹۸ | ۱۹۹۸ | ۱۹۹۴-۹۸ | ۱۹۸۱-۸۵ | |
| ۹ | ۶۶۱ | ۱۲۸ | ۵/۴ | ۴/۴ | آمریکا |
| ۸۱ | ۱۸۳ | ۸۱ | ۲/۹ | ۳/۱ | فرانسه |
| - | ۶۹۳ | ۱۴ | ۲/۹ | ۶/۴ | هندوستان |
| - | ۶۰ | ۴ | ۰/۴ | ۰/۶ | ایران |
| ۸ | ۲۴۹ | ۱۶ | ۱/۲ | ۱/۳ | ژاپن |
| ۰ | ۴۳ | ۱۲ | ۱ | ۱/۴ | کره |
| - | ۸ | ۱۶ | ۰/۷ | - | مالزی |

جدول شماره ۱- چگونگی کلیات تحول ویژگی‌های اقتصادی، اجتماعی، فرهنگی ایران در افق چشم‌انداز

| عناوین | ویژگی‌های نامناسب وضعیت موجود ایران | ویژگی‌های وضعیت مطلوب |
|---------------------------|---|--|
| ۱- ویژگی‌های اقتصادی | | |
| ساختار بازارها | ایستا و غیر قابل انعطاف همراه با قیمت‌گذاری اداری متغیرهای کلیدی اقتصاد | پویا و انعطاف‌پذیر |
| فضا و عرصه رقابت | ملی (ناکارآمد، انحصاری، حمایتی و تحت تأثیر فضای سیاسی) | ملی، جهانی و منطقه‌ای |
| ساختار سازمانی | دیوان‌سالاری اداری | شبکه‌ای، الکترونیکی |
| بافت اقتصادی تولید | سنتی، تجاری و متکی به منابع طبیعی | صنعتی و خدماتی متکی به دانایی |
| منبع ارزش اقتصادی | نفت، مواد خام و سرمایه فیزیکی | سرمایه‌های انسانی و اجتماعی |
| ۲- ویژگی‌های کسب و کار | | |
| ویژگی تولید | تولید کمتر از ظرفیت با کیفیت پایین با جهت‌گیری بازار داخلی | تولید محصول قابل انعطاف با سلیقه مشتری و تقاضای بازار و با کیفیت و استفاده بهینه از ظرفیتهای موجود با رویکرد جهانی |
| محركهای کلیدی رشد | سرمایه فیزیکی، نیروی کار، نفت و انرژی | سرمایه، فناوری و دانایی |
| محركهای کلیدی فناوری | مکانیزه کردن | فناوری اطلاعات و ارتباطات |
| منبع مزیت رقابتی | یارانه دولتی و ارزانی عوامل تولید | نوآوری، ابداع، کیفیت و سرعت در مدیریت زنجیره عرضه |
| اهمیت تحقیق و نوآوری | بسیار کم | متوسط و زیاد |
| روابط بنگاهی | ضعیف، متمرکز و منفرد | تشریک مساعی و دریافت خدمات از بیرون بنگاه |
| ۳- ویژگی‌های مصرف‌کنندگان | | |
| سلیقه‌ها | ایستا و با تغییر اندک | سریعاً در حال تغییر |
| مهارتها | مهارتهای خاص شغلی | دامنه وسیعی از مهارتها با قابلیت انطباق بالا |
| نیازهای آموزشی | مهارت شغلی و مدرک تحصیلی | تحصیل و یادگیری در طول زندگی |
| روابط محل کار | اداری و ناهماهنگ | تشریک مساعی و کارگروهی |
| ماهیت اشتغال | ایستا و بدون خطرپذیری | همراه با مخاطره و فرصت |

| ۴- ویژگی‌های دولت | | |
|--------------------------------|--|--|
| رابطه دولت با صاحبان کسب و کار | تحمیل مقررات با کنترل و نظارت نامناسب و توزیع نادرست رانت | حمایت از فرصت‌های رشد |
| ماهیت قوانین و مقررات | دستوری، همراه با کنترل و نظارت نامناسب و در نوسان | انعطاف‌پذیر، توأم با ایجاد فضای رقابت‌پذیری |
| خدمات دولتی | یارانه‌ای بدون هدف | هدفمند و توانمندساز |
| نقش مدیران | بوروکرات | خلاقیت و کارآفرینی |
| تأکید سیستمی | تأکید بر داده‌ها و فرایندها (بودجه و کنترل در قوانین و مقررات) | تأکید بر ستاده‌ها (هدفها و نتایج) |
| شیوه استخدامی | مادام‌العمر | مدت‌دار و بر اساس شایستگی |
| نقش دولت و میزان مداخله آن | حداکثر مداخله و حداقل نقش بازار | حداقل مداخله و حداکثر نقش بازار، توأم با هدایت و حداکثر حضور در قلمرو تولید کالاهای عمومی |
| نوع پاسخگویی | بوروکراتیک و غیر پاسخگو | سلسله مراتبی و پاسخگو |
| ۵- ویژگی‌های فرهنگی و اجتماعی | | |
| نظام ارزشها | همراه با تجمل‌گرایی، ظاهرسازی، عوام‌گرایی و رابطه‌گرایی | شایسته‌گرایی |
| ارتباطات | درون‌گرا | حضور همه جانبه و مؤثر در سطح جهانی |
| تغییرپذیری | درب‌گیرنده گذشته‌گرایی با تکیه بر الگوهای سنتی | آینده‌نگر با پذیرش الگوهای نوین بومی شده |
| رویکردهای فردی | همراه با بی‌اعتمادی نسبت به آینده و بی‌تحركی | امیدوار، با نشاط و تلاشگر برای ساختن آینده‌ای روشن |
| آموزشی | تقویت محفوظات و دور کردن افراد از پرسشگری و پژوهش | توجه به خلاقیت و پرورش استعدادها برای یافتن مشکلات و حل آنها با بهره‌گیری از تفکر و اندیشه |
| منافع مادی | همراه با توجه به منافع فردی و بی‌توجهی به منافع سازمان و جامعه | در اولویت قرار دادن منافع سازمان و جامعه |
| فرهنگ کار | درب‌گیرنده وجدان ضعیف کار | پشتکار و مسئولیت‌پذیری توأم با وجدان کار بالا |

جدول شماره ۲- چشم انداز آینده شاخصهای کلان اقتصادی (گزینه ادامه روند موجود)

میلیارد ریال

| شرح | به قیمت‌های ثابت ۱۳۶۱ | | رشد متوسط سالانه (درصد) | به قیمت‌های ثابت ۱۳۸۱ | | | رشد متوسط سالانه (درصد) | |
|---|-----------------------|----------|----------------------------|-----------------------|------------|------------|----------------------------|------|
| | ۱۳۷۰ | ۱۳۸۰ | | ۱۳۷۰-۸۰ | ۱۳۸۱ | ۱۳۸۴ | | ۱۳۹۴ |
| | ۱۳۷۰ | ۱۳۸۰ | | ۱۳۷۰-۸۰ | ۱۳۸۱ | ۱۳۸۴ | | ۱۳۹۴ |
| سرمایه گذاری، رشد و ساختار تولید ملی | | | | | | | | |
| تولید ناخالص داخلی | ۱۳۲۶۴/۷ | ۱۹۴۷۰/۶ | ۳/۹ | ۸۹۳۴۹۵/۷ | ۱۱۰۵۳۰۳/۵ | ۱۶۲۰۴۵۵/۲ | ۳/۹ | |
| تولید ناخالص داخلی سرانه (هزار ریال) | ۲۳۷/۶ | ۳۰۱/۵ | ۲/۴ | ۱۳۶۰۸/۵ | ۱۶۱۱۵/۱ | ۲۰۷۲۸/۸ | ۲/۵ | |
| - کشاورزی | ۳۱۲۰/۳ | ۲۲۱۵/۹ | ۳/۱ | ۱۰۵۰۲۷/۶ | ۱۲۱۹۲۷/۰ | ۱۶۵۴۷۱/۲ | ۳/۱ | |
| - نفت | ۲۵۱۶/۷ | ۲۳۲۰/۹ | -۰/۸ | ۱۶۶۵۱۶/۷ | ۱۸۸۱۴۶/۱ | ۱۸۸۱۴۶/۱ | -/۰ | |
| - صنایع و معادن | ۲۸۰۲/۰ | ۴۸۷۶/۷ | ۵/۷ | ۱۷۳۰۵۷/۲ | ۲۲۷۲۹۷/۲ | ۳۹۵۸۵۳/۹ | ۵/۷ | |
| - (صنعت) | (۱۹۴۰/۰) | (۳۱۶۷/۶) | ۵/۰ | (۱۲۰۵۳۳/۹) | (۱۵۸۳۹۰/۳) | (۲۵۸۰۰۰/۹) | ۵/۰ | |
| - خدمات | ۲۸۲۵/۲ | ۸۰۵۷/۱ | ۵/۳ | ۴۴۸۸۹۲/۲ | ۵۶۷۸۲۳/۲ | ۸۷۰۹۸۴/۰ | ۴/۴ | |
| سرمایه گذاری | ۱۹۴۲/۹ | ۲۹۶۹/۵ | ۴/۳ | ۲۳۹۰۳۱/۶ | ۲۳۱۵۹۱/۱ | ۴۸۶۱۳۶/۶ | ۳/۹ | |
| جمعیت و نیروی انسانی | | | | | | | | |
| جمعیت (هزار نفر) | ۵۵۸۳۷/۰ | ۶۴۵۸۴/۰ | ۱/۵ | ۶۵۶۵۷/۰ | ۶۸۵۸۸/۰ | ۷۸۱۷۴/۰ | ۱/۳ | |
| جمعیت ۱۰ ساله به بالا (هزار نفر) | ۲۸۶۵۵/۰ | ۵۲۴۱۳/۰ | ۳/۱ | ۵۳۲۷۹/۰ | ۵۶۱۲۰/۰ | ۶۵۰۰۹/۰ | ۱/۵ | |
| عرضه نیروی کار (هزار نفر) | ۱۴۷۳۶/۷ | ۱۹۴۹۳/۰ | ۲/۸ | ۲۰۱۷۲/۰ | ۲۲۶۰۵/۰ | ۳۰۰۲۷/۰ | ۲/۹ | |
| نرخ مشارکت (درصد) | ۳۸/۱ | ۳۶/۵ | -۰/۴ | ۳۷/۷ | ۴۰/۳ | ۴۶/۲ | ۱/۴ | |
| بهره وری نیروی کار (هزار ریال) | ۱۰۱۳/۸ | ۱۱۵۲/۰ | ۱/۳ | ۵۰۷۹۲/۸ | ۵۶۲۳۵/۲ | ۶۵۴۲۰/۱ | ۱/۵ | |
| تقاضای نیروی کار (هزار نفر) | ۱۳۰۹۶/۶ | ۱۶۹۰۱/۰ | ۲/۶ | ۱۷۵۹۱/۰ | ۱۹۶۵۵/۰ | ۲۴۷۷۰/۰ | ۲/۲ | |
| جمعیت بیکار (هزار نفر) | ۱۶۴۰/۱ | ۲۵۹۲/۰ | ۴/۷ | ۲۵۸۲/۰ | ۲۹۵۰/۰ | ۵۲۵۷/۰ | ۵/۹ | |
| نرخ بیکاری (درصد) | ۱۱/۱ | ۱۳/۳ | ۱/۸ | ۱۳/۸ | ۱۳/۱ | ۱۷/۵ | | |
| بخش خارجی | | | | | | | | |
| صادرات کالا (میلیون دلار) | ۱۸۶۶۱/۰ | ۲۳۹۰۴/۰ | ۲/۵ | ۲۸۱۸۶/۰ | ۲۱۳۳۴/۰ | ۲۳۳۲۰/۰ | -/۹ | |
| صادرات کالاهای غیر نفتی (میلیون دلار) | ۳۶۴۹/۰ | ۴۵۶۵/۰ | ۵/۶ | ۵۳۷۹/۰ | ۶۳۳۴/۰ | ۱۰۹۲۰/۰ | ۵/۶ | |
| صادرات صنعتی (میلیون دلار) | ۶۶۰/۰ | ۲۲۸۲/۶ | ۱۳/۲ | ۲۶۱۹/۷ | ۳۰۸۵/۰ | ۵۳۲۰/۰ | ۵/۶ | |
| واردات کالا (میلیون دلار) | ۲۵۱۹۰/۰ | ۱۸۱۳۹/۰ | -۳/۲ | ۲۳۷۸۶/۰ | ۲۹۴۴۷/۰ | ۴۳۱۶۰/۰ | ۳/۹ | |
| تراز تجاری (میلیون دلار) | -۶۵۲۹/۰ | ۵۷۷۵/۰ | - | ۴۴۰۰/۰ | -۸۱۰۳/۰ | -۱۹۸۴۰/۰ | - | |
| سرمایه گذاری خارجی (میلیون دلار) | ۰/۰ | ۶۲۰/۹ | - | ۶۲۰/۹ | ۷۶۸/۱ | ۱۱۴۶/۵ | ۳/۹ | |
| شاخص هم پیوندی با اقتصاد جهانی | | | ۱/۷ | | | | ۱/۷ | |
| تقدینگی و تورم* | | | | | | | | |
| تقدینگی | ۲۸۶۲۸/۴ | ۳۲۰۹۵۷/۳ | ۲۷/۳ | ۴۱۷۵۲۴/۰ | ۸۲۰۰۵۳/۱ | ۹۲۷۶۶۲۳/۱ | ۲۷/۳ | |
| نرخ تورم (درصد) | ۲۰/۷ | ۱۱/۴ | - | ۱۵/۸ | | | ۲۲/۰ | |

۱۳۸۲/۵/۴

* اطلاعات این بخش به قیمت‌های جاری می باشد

جدول شماره ۳- چشم‌انداز آینده شاخصهای کلان اقتصادی (گزینه مطلوب ۱) رشد سریع با رویکرد جهانی

میلیارد ریال

| رشد متوسط سالانه (درصد) | به قیمت‌های ثابت ۱۳۸۱ | | | رشد متوسط سالانه (درصد) | به قیمت‌های ثابت ۱۳۶۱ | | شرح |
|----------------------------|-----------------------|------------|------------|----------------------------|-----------------------|----------|---|
| | ۱۳۹۴ | ۱۳۸۴ | ۱۳۸۱ | | ۱۳۷۰-۸۰ | ۱۳۸۰ | |
| | | | | | | | سرمایه گذاری، رشد و ساختار تولید ملی |
| ۸/۶ | ۲۵۲۲۲۰/۱۶ | ۱۱۰۵۲۰۲/۵ | ۸۹۲۴۹۵/۷ | ۲/۹ | ۱۹۴۷۰/۶ | ۱۳۲۶۴/۱ | تولید ناخالص داخلی |
| ۷/۲ | ۳۲۲۶۲/۹ | ۱۶۱۱۵/۱ | ۱۴۶۰۸/۵ | ۲/۲ | ۲۰۱/۵ | ۲۳۷/۶ | تولید ناخالص داخلی سرانه (هزار ریال) |
| ۴/۹ | ۱۹۶۷۳۹/۰ | ۱۲۱۹۳۷/۰ | ۱۰۵۰۲۷/۶ | ۳/۱ | ۴۲۱۵/۹ | ۳۱۲۰/۲ | - کشاورزی |
| ۲/۱ | ۲۳۱۶۰۷/۵ | ۱۸۸۱۴۹/۱ | ۱۶۶۵۱۶/۷ | -۰/۸ | ۲۳۲۰/۹ | ۲۵۱۶/۷ | - نفت |
| ۱۱/۶ | ۶۸۱۴۳۹/۰ | ۲۲۷۳۹۷/۲ | ۱۷۳۰۵۷/۲ | ۵/۷ | ۴۸۷۹/۷ | ۲۸۰۲/۰ | - صنایع و معادن |
| ۱۴/۰ | (۵۸۷۱۸۷/۵) | (۱۵۸۴۹۰/۲) | (۱۲۰۵۳۳/۹) | ۵/۰ | (۳۱۶۷/۶) | (۱۹۴۰/۰) | - (صنعت) |
| ۹/۵ | ۱۴۱۲۴۱۶/۱ | ۵۶۷۸۲۳/۲ | ۴۴۸۸۹۲/۲ | ۵/۳ | ۸۰۵۷/۱ | ۴۸۲۵/۲ | - خدمات |
| ۱۰/۹ | ۹۳۳۲۱۴/۶ | ۳۳۱۵۹۱/۱ | ۲۳۹۰۳۱/۶ | ۴/۳ | ۲۹۶۹/۵ | ۱۹۴۲/۹ | سرمایه گذاری |
| | | | | | | | جمعیت و نیروی انسانی |
| ۱/۳ | ۷۸۱۷۴/۰ | ۶۸۵۸۸/۰ | ۶۵۶۵۷/۰ | ۱/۵ | ۶۶۵۸۲/۰ | ۵۵۸۳۷/۰ | جمعیت (هزار نفر) |
| ۱/۵ | ۶۵۰۰۹/۰ | ۵۶۱۲۰/۰ | ۵۴۲۷۹/۰ | ۳/۱ | ۵۲۴۱۳/۰ | ۳۸۶۵۵/۰ | جمعیت ۱۰ ساله به بالا (هزار نفر) |
| ۳/۳ | ۳۱۴۰۴/۰ | ۲۲۶۰۵/۰ | ۲۰۱۷۳/۰ | ۲/۸ | ۱۹۴۳۲/۰ | ۱۴۷۳۶/۷ | عرضه نیروی کار (هزار نفر) |
| ۱/۸ | ۴۸/۰ | ۴۰/۳ | ۳۷/۷ | -۰/۴ | ۳۶/۵ | ۳۸/۹ | نرخ مشارکت (درصد) |
| ۴/۴ | ۸۶۹۱۳/۲ | ۵۶۳۳۵/۲ | ۵۰۷۹۲/۸ | ۱/۳ | ۱۱۵۲/۰ | ۱۰۱۳/۸ | بهره وری نیروی کار (هزار ریال) |
| ۴/۰ | ۳۹۰۱۹/۷ | ۱۹۶۵۵/۰ | ۱۷۵۹۱/۰ | ۲/۶ | ۱۶۹۰/۰ | ۱۳۰۹۶/۶ | تقاضای نیروی کار (هزار نفر) |
| -۲/۰ | ۲۱۸۴/۳ | ۲۹۵۰/۰ | ۲۵۸۲/۰ | ۴/۷ | ۲۵۹۲/۰ | ۱۶۴۰/۱ | جمعیت بیکار (هزار نفر) |
| | ۷/۰ | ۱۳/۱ | ۱۳/۸ | ۱/۸ | ۱۳/۳ | ۱۱/۱ | نرخ بیکاری (درصد) |
| | | | | | | | بخش خارجی |
| ۷/۹ | ۴۷۵۲۷/۵ | ۲۲۲۵۱/۰ | ۲۸۱۸۶/۰ | ۲/۵ | ۲۳۹۰۴/۰ | ۱۸۶۶۱/۰ | صادرات کالا (میلیون دلار) |
| ۱۵/۸ | ۳۱۵۲۷/۵ | ۷۲۵۱/۰ | ۵۳۷۹/۰ | ۵/۶ | ۴۵۶۵/۰ | ۲۶۴۹/۰ | صادرات کالاهای غیر نفتی (میلیون دلار) |
| ۲۰/۹ | ۲۳۶۴۵/۶ | ۲۵۳۱/۲ | ۲۶۱۹/۷ | ۱۳/۲ | ۳۲۸۲/۶ | ۶۶۰/۰ | صادرات صنعتی (میلیون دلار) |
| ۷/۹ | ۴۷۵۲۷/۵ | ۲۲۲۵۱/۰ | ۲۳۷۸۶/۰ | -۳/۲ | ۱۸۱۲۹/۰ | ۲۵۱۹۰/۰ | واردات کالا (میلیون دلار) |
| - | -۰/۰ | -۰/۰ | ۴۴۰۰/۰ | - | ۵۷۷۵/۰ | -۶۵۲۹/۰ | تراز تجاری (میلیون دلار) |
| ۲۳/۴ | ۶۲۰۵/۵ | ۷۶۸/۱ | ۶۲۰/۹ | - | ۶۲۰/۹ | -۰/۰ | سرمایه گذاری خارجی (میلیون دلار) |
| ۷/۲ | | | | ۱/۷ | | | شاخص هم پیوندی با اقتصاد جهانی |
| | | | | | | | نقدینگی و تورم * |
| ۱۶/۰ | ۳۶۶۱۷۲۵/۴ | ۸۲۰۰۵۳/۱ | ۴۱۷۵۲۴/۰ | ۲۷/۳ | ۲۲۰۹۵۷/۳ | ۲۸۶۲۸/۴ | نقدینگی |
| ۵/۰ | | | ۱۵/۸ | - | ۱۱/۴ | ۲۰/۷ | نرخ تورم (درصد) |

۱۳۸۲/۵/۴

* اطلاعات این بخش به قیمت‌های جاری می باشد

جدول شماره ۴- چشم‌انداز آینده شاخصهای کلان اقتصادی (گزینه مطلوب ۲) رشد معتدل با رویکرد جهانی

میلیارد ریال

| شرح | به قیمت‌های ثابت ۱۳۶۱ | | رشد متوسط سالانه (درصد) | به قیمت‌های ثابت ۱۳۸۱ | | | رشد متوسط سالانه (درصد) |
|---|-----------------------|----------|----------------------------|-----------------------|------------|------------|----------------------------|
| | ۱۳۷۰ | ۱۳۸۰ | | ۱۳۸۱ | ۱۳۸۲ | ۱۳۹۴ | |
| سرمایه گذاری، رشد و ساختار تولید ملی | | | | | | | |
| تولید ناخالص داخلی | ۱۳۲۶۴/۱ | ۱۹۲۷۰/۶ | ۳/۹ | ۸۹۳۴۹۵/۷ | ۱۱۰۵۳۰۳/۵ | ۲۱۷۴۲۹۹/۳ | ۷/۰ |
| تولید ناخالص داخلی سرانه (هزار ریال) | ۲۳۷/۶ | ۳۰۱/۵ | ۲/۴ | ۱۳۶۰۸/۵ | ۱۶۱۱۵/۱ | ۲۷۸۱۳/۶ | ۵/۶ |
| - کشاورزی | ۳۱۳۰/۳ | ۴۲۱۵/۹ | ۳/۱ | ۱۰۵۰۲۷/۶ | ۱۲۱۹۳۷/۰ | ۱۹۶۷۳۹/۰ | ۴/۹ |
| - نفت | ۲۵۱۶/۷ | ۳۳۲۰/۹ | -۰/۸ | ۱۶۶۵۱۶/۷ | ۱۸۸۱۴۶/۱ | ۲۳۱۶۰۷/۵ | ۲/۱ |
| - صنایع و معادن | ۲۸۰۲/۰ | ۴۸۷۶/۷ | ۵/۷ | ۱۷۳۰۵۷/۳ | ۲۲۷۳۹۷/۳ | ۶۲۸۹۵۸/۶ | ۱۰/۷ |
| - (صنعت) | (۱۹۴۰/۰) | (۳۱۶۷/۶) | ۵/۰ | (۱۲۰۵۳۳/۹) | (۱۵۸۳۹۰/۳) | (۴۹۱۹۳۵/۹) | ۱۲/۰ |
| - خدمات | ۴۸۲۵/۳ | ۸۰۵۷/۱ | ۵/۳ | ۴۴۸۸۹۴/۳ | ۵۶۷۸۲۳/۳ | ۱۱۱۶۹۹۴/۲ | ۷/۰ |
| سرمایه گذاری | ۱۹۴۲/۹ | ۲۹۶۹/۵ | ۴/۳ | ۲۳۹۰۳۱/۶ | ۳۳۱۵۹۱/۱ | ۸۰۴۴۹۰/۷ | ۹/۳ |
| جمعیت و نیروی انسانی | | | | | | | |
| جمعیت (هزار نفر) | ۵۵۸۳۷/۰ | ۶۴۵۸۴/۰ | ۱/۵ | ۶۵۶۵۷/۰ | ۶۸۵۸۸/۰ | ۷۸۱۷۴/۰ | ۱/۳ |
| جمعیت ۱۰ ساله به بالا (هزار نفر) | ۳۸۶۵۵/۰ | ۵۲۴۱۳/۰ | ۳/۱ | ۵۳۴۷۹/۰ | ۵۶۱۳۰/۰ | ۶۵۰۰۹/۰ | ۱/۵ |
| عرضه نیروی کار (هزار نفر) | ۱۴۷۳۶/۷ | ۱۹۴۹۳/۰ | ۲/۸ | ۲۰۱۷۳/۰ | ۲۲۶۰۵/۰ | ۳۱۲۰۴/۳ | ۳/۳ |
| نرخ مشارکت (درصد) | ۳۸/۱ | ۳۶/۵ | -۰/۴ | ۳۷/۷ | ۴۰/۳ | ۴۸/۰ | ۱/۸ |
| بهره وزی نیروی کار (هزار ریال) | ۱۰۱۲/۸ | ۱۱۵۲/۰ | ۱/۳ | ۵۰۷۹۲/۸ | ۵۶۲۳۵/۳ | ۷۹۲۹۱/۷ | ۳/۵ |
| تقاضای نیروی کار (هزار نفر) | ۱۳۰۹۶/۶ | ۱۶۹۰۱/۰ | ۲/۶ | ۱۷۵۹۱/۰ | ۱۹۶۵۵/۰ | ۲۷۴۲۱/۵ | ۳/۴ |
| جمعیت بیکار (هزار نفر) | ۱۶۴۰/۱ | ۲۵۹۲/۰ | ۴/۷ | ۲۵۸۲/۰ | ۲۹۵۰/۰ | ۳۷۸۲/۸ | ۲/۵ |
| نرخ بیکاری (درصد) | ۱۱/۱ | ۱۳/۳ | ۱/۸ | ۱۲/۸ | ۱۳/۱ | ۱۲/۱ | |
| بخش خارجی | | | | | | | |
| صادرات کالا (میلیون دلار) | ۱۸۶۶۱/۰ | ۲۳۹۰۴/۰ | ۲/۵ | ۲۸۱۸۶/۰ | ۳۲۲۵۱/۰ | ۳۵۰۲۵/۱ | ۴/۶ |
| صادرات کالاهای غیر نفتی (میلیون دلار) | ۲۶۴۹/۰ | ۴۵۶۵/۰ | ۵/۶ | ۵۳۷۹/۰ | ۷۲۵۱/۰ | ۱۹۰۲۵/۱ | ۱۰/۱ |
| صادرات صنعتی (میلیون دلار) | ۶۶۰/۰ | ۲۲۸۲/۶ | ۱۳/۲ | ۲۶۱۹/۷ | ۳۵۳۱/۲ | ۱۱۴۱۵/۱ | ۱۲/۴ |
| واردات کالا (میلیون دلار) | ۲۵۱۹۰/۰ | ۱۸۱۲۹/۰ | -۳/۲ | ۲۳۷۸۶/۰ | ۲۲۲۵۱/۰ | ۳۵۰۲۵/۱ | ۴/۶ |
| تراز تجاری (میلیون دلار) | -۶۵۲۹/۰ | ۵۷۷۵/۰ | - | ۴۴۰۰/۰ | ۰/۰ | ۰/۰ | - |
| سرمایه گذاری خارجی (میلیون دلار) | ۰/۰ | ۶۳۰/۹ | - | ۶۳۰/۹ | ۷۶۸/۱ | ۲۷۱۷/۹ | ۱۳/۵ |
| شاخص هم پیوندی با اقتصاد جهانی | | | ۱/۷ | | | | ۳/۱ |
| نقدینگی و تورم* | | | | | | | |
| نقدینگی | ۲۸۶۲۸/۴ | ۳۲۰۹۵۷/۳ | ۲۷/۳ | ۴۱۷۵۲۴/۰ | ۸۳۰۰۵۳/۱ | ۳۹۸۹۹۲۲/۸ | ۱۷/۰ |
| نرخ تورم (درصد) | ۲۰/۷ | ۱۱/۴ | - | ۱۵/۸ | | | ۸/۰ |

۱۳۸۲/۵/۴

* اطلاعات این بخش به قیمت‌های جاری می باشد

جدول شماره ۱- برخی شاخصهای جمعیتی در کشورهای منتخب و مناطق مختلف جهان در سال ۲۰۰۲

| کشور | جمعیت میلیون نفر | میزان خام موالید (در هزار) | میزان خام مرگ و میر (در هزار) | نرخ رشد طبیعی (درصد) | نرخ باروری کل (نفر) | نسبت جمعیت ۰-۱۴ ساله (درصد) | نسبت جمعیت ۶۵ ساله و بیشتر (درصد) | امید به زندگی (سال) | ضریب شهر نشینی (درصد) |
|-------------------------------|---------------------|----------------------------------|-------------------------------------|----------------------------|------------------------------|--------------------------------------|---|---------------------------|-----------------------------|
| ژاپن | ۱۲۷/۴ | ۹ | ۸ | ۰/۲ | ۱/۳ | ۱۴ | ۱۸ | ۸۱ | ۷۸ |
| کره جنوبی | ۴۸/۴ | ۱۳ | ۵ | ۰/۸ | ۱/۵ | ۲۲ | ۷ | ۸۶ | ۷۹ |
| مالزی | ۲۴/۴ | ۲۳ | ۴ | ۱/۹ | ۳/۲ | ۳۳ | ۴ | ۷۳ | ۵۷ |
| اندونزی | ۲۱۷ | ۲۲ | ۶ | ۱/۶ | ۲/۶ | ۳۱ | ۵ | ۶۸ | ۳۹ |
| سریلانکا | ۱۸/۹ | ۱۸ | ۶ | ۱/۲ | ۲/۰ | ۲۷ | ۶ | ۷۲ | ۳۰ |
| مصر | ۷۱/۲ | ۲۷ | ۷ | ۲/۰ | ۳/۵ | ۳۶ | ۴ | ۶۶ | ۴۳ |
| ترکیه | ۶۷/۳ | ۲۲ | ۷ | ۱/۵ | ۲/۵ | ۳۰ | ۶ | ۶۹ | ۶۶ |
| آذربایجان | ۸/۲ | ۱۴ | ۶ | ۰/۸ | ۱/۹ | ۳۲ | ۵ | ۷۲ | ۵۱ |
| سوریه | ۱۷/۲ | ۳۱ | ۶ | ۲/۶ | ۴/۱ | ۴۱ | ۳ | ۷۰ | ۵۰ |
| پاکستان | ۱۴۳/۵ | ۳۰ | ۹ | ۱/۲ | ۴/۸ | ۴۲ | ۴ | ۶۳ | ۳۳ |
| آمریکا | ۲۸۷/۴ | ۱۵ | ۹ | ۰/۶ | ۲/۱ | ۲۱ | ۱۳ | ۷۷ | ۷۵ |
| فرانسه | ۵۹/۵ | ۱۳ | ۹ | ۰/۴ | ۱/۹ | ۱۹ | ۱۶ | ۷۹ | ۷۴ |
| استرالیا | ۱۹/۷ | ۱۳ | ۷ | ۰/۶ | ۱/۷ | ۲۰ | ۱۲ | ۸۰ | ۸۵ |
| ایران | ۶۵/۳ | ۱۸ | ۶ | ۱/۲ | ۲/۵ | ۳۳ | ۵ | ۶۹ | ۶۶ |
| کشورهای توسعه یافته | ۱۱۹۷ | ۱۱ | ۱۰ | ۰/۱ | ۱/۶ | ۱۸ | ۱۵ | ۷۶ | ۷۵ |
| کشورهای در حال توسعه بدون چین | ۳۷۳۷ | ۲۷ | ۹ | ۱/۹ | ۳/۵ | ۳۶ | ۴ | ۶۳ | ۴۱ |
| کل دنیا | ۶۲۱۵ | ۲۱ | ۹ | ۱/۳ | ۲/۸ | ۳۰ | ۷ | ۶۷ | ۴۷ |

مأخذ: (۲۰۰۲) World population data sheet of the population reference bureau

جدول شماره ۳- رشد تولید ناخالص داخلی و ارزش افزوده بخشهای اقتصادی

| کشور | رشد تولید (درصد) | | رشد بخش کشاورزی (درصد) | | رشد بخش صنایع (درصد) | | رشد بخش صنعت (درصد) | | رشد بخش خدمات (درصد) | |
|------------------------|------------------|-------------|------------------------|-------------|----------------------|-------------|---------------------|-------------|----------------------|-------------|
| | -۲۰۰۱ ۱۹۹۰ | -۹۰ ۱۹۸۰ | -۲۰۰۱ ۱۹۹۰ | -۹۰ ۱۹۸۰ | -۲۰۰۱ ۱۹۹۰ | -۹۰ ۱۹۸۰ | -۲۰۰۱ ۱۹۹۰ | -۹۰ ۱۹۸۰ | -۲۰۰۱ ۱۹۹۰ | -۹۰ ۱۹۸۰ |
| چین | ۱۰/۳ | ۱۰/۰ | ۵/۹ | ۴/۰ | ۱۱/۱ | ۱۲/۱ | ۱۰/۸ | ۱۲/۱ | ۱۲/۵ | ۸/۹ |
| مصر | ۵/۴ | ۴/۵ | ۲/۷ | ۳/۴ | ۳/۳ | ۴/۶ | - | ۶/۵ | ۷/۸ | ۴/۶ |
| اندونزی | ۶/۱ | ۳/۸ | ۳/۶ | ۱/۹ | ۷/۳ | ۴/۸ | ۱۲/۸ | ۶/۳ | ۶/۵ | ۳/۶ |
| ژاپن | ۱/۴ | ۱/۳ | ۱/۳ | -۳/۱ | ۱/۴ | -۰/۲ | - | ۰/۷ | ۴/۲ | ۲/۳ |
| مالزی | ۵/۳ | ۶/۵ | ۳/۴ | ۰/۳ | ۶/۸ | ۸/۰ | ۹/۳ | ۸/۸ | ۴/۹ | ۶/۷ |
| فیلیپین | ۱/۰ | ۱/۳ | ۱/۰ | ۱/۸ | -۰/۹ | ۳/۲ | ۰/۲ | ۳/۰ | ۲/۸ | ۱/۴ |
| کره جنوبی | ۸/۹ | ۵/۷ | ۳/۰ | ۰/۲ | ۱۱/۴ | ۶/۳ | ۱/۲ | ۷/۶ | ۸/۴ | ۵/۶ |
| سنگاپور | ۶/۷ | ۷/۴ | -۵/۳ | -۱/۲ | ۵/۲ | ۷/۲ | ۶/۶ | ۶/۵ | ۷/۶ | ۷/۶ |
| تایلند | ۷/۶ | ۳/۹ | ۳/۹ | ۱/۷ | ۹/۸ | ۵/۴ | ۹/۵ | ۶/۵ | ۷/۳ | ۳/۸ |
| ترکیه | ۵/۳ | ۳/۳ | ۱/۲ | ۱/۱ | ۷/۷ | ۳/۴ | ۷/۹ | ۱/۴ | ۴/۵ | ۳/۷ |
| انگلیس | ۳/۲ | ۲/۷ | ۲/۴ | -۱/۰ | ۳/۳ | ۱/۳ | - | - | ۳/۱ | ۳/۴ |
| امریکا | ۳/۵ | ۳/۴ | ۳/۲ | ۳/۵ | ۳/۰ | ۳/۷ | - | ۳/۴ | ۳/۴ | ۳/۷ |
| ایران | ۱/۷ | ۳/۶ | ۴/۵ | ۴/۰ | ۳/۳ | -۲/۸ | ۴/۵ | ۵/۱ | -۱/۰ | ۸/۵ |
| کشورهای کم درآمد | ۴/۵ | ۳/۴ | ۳/۰ | ۲/۶ | ۵/۵ | ۲/۹ | ۷/۷ | ۳/۰ | ۵/۵ | ۵/۱ |
| کشورهای با درآمد متوسط | ۲/۹ | ۳/۴ | ۳/۴ | ۱/۲ | ۳/۲ | ۳/۷ | ۳/۷ | ۵/۷ | ۳/۲ | ۳/۷ |
| کشورهای با درآمد بالا | ۳/۳ | ۲/۵ | ۱/۹ | ۱/۱ | ۳/۰ | ۱/۸ | - | ۳/۴ | ۰/۵ | ۳/۰ |

مأخذ: Development Indicators (۲۰۰۳) World

جدول شماره ۴- سهم ارزش افزوده بخشهای اقتصادی در تولید ناخالص داخلی

| بخش خدمات | | | | | بخش صنایع | | | | | بخش کشاورزی | | | | | کشور |
|-----------|------|------|------|------|-----------|------|------|------|------|-------------|------|------|------|------|------------------------|
| ۲۰۰۱ | ۲۰۰۰ | ۱۹۹۹ | ۱۹۹۸ | ۱۹۹۷ | ۲۰۰۱ | ۲۰۰۰ | ۱۹۹۹ | ۱۹۹۸ | ۱۹۹۷ | ۲۰۰۱ | ۲۰۰۰ | ۱۹۹۹ | ۱۹۹۸ | ۱۹۹۷ | |
| ۳۴ | ۳۳ | ۳۳ | ۳۲ | ۳۱ | ۵۱ | ۵۱ | ۴۹ | ۴۹ | ۵۰ | ۱۵ | ۱۶ | ۱۸ | ۱۹ | ۱۹ | چین |
| ۵۰ | ۵۰ | ۵۲ | ۵۱ | ۵۱ | ۳۳ | ۳۳ | ۳۱ | ۳۲ | ۳۲ | ۱۷ | ۱۷ | ۱۷ | ۱۷ | ۱۷ | مصر |
| ۳۷ | ۳۶ | ۳۷ | ۳۷ | ۴۰ | ۴۷ | ۴۷ | ۴۳ | ۴۵ | ۴۴ | ۱۶ | ۱۷ | ۲۰ | ۱۸ | ۱۶ | اندونزی |
| ۶۷ | ۶۵ | ۶۱ | ۶۱ | ۶۰ | ۳۲ | ۳۴ | ۳۷ | ۳۷ | ۳۸ | ۱ | ۱ | ۲ | ۲ | ۲ | ژاپن |
| ۴۲ | ۴۲ | ۴۲ | ۴۱ | ۴۱ | ۵۰ | ۴۷ | ۴۴ | ۴۴ | ۴۳ | ۸ | ۱۱ | ۱۴ | ۱۵ | ۱۶ | مالزی |
| ۵۴ | ۵۳ | ۵۲ | ۵۲ | ۵۰ | ۳۱ | ۳۱ | ۳۱ | ۳۱ | ۳۲ | ۱۵ | ۱۶ | ۱۷ | ۱۷ | ۱۸ | فیلیپین |
| ۵۵ | ۵۳ | ۵۲ | ۵۱ | ۵۲ | ۴۱ | ۴۲ | ۴۳ | ۴۴ | ۴۳ | ۴ | ۵ | ۵ | ۵ | ۵ | کره جنوبی |
| ۶۸ | ۶۵ | ۶۶ | ۶۵ | ۶۶ | ۳۲ | ۳۵ | ۳۴ | ۳۵ | ۳۴ | ۰ | ۰ | ۰ | ۰ | ۰ | سنگاپور |
| ۵۰ | ۵۰ | ۴۹ | ۵۰ | ۵۰ | ۴۰ | ۴۰ | ۴۰ | ۳۸ | ۳۹ | ۱۰ | ۱۰ | ۱۱ | ۱۲ | ۱۱ | تایلند |
| ۵۰ | ۵۰ | ۴۹ | ۵۰ | ۵۰ | ۴۰ | ۴۰ | ۴۰ | ۳۸ | ۳۹ | ۱۰ | ۱۰ | ۱۱ | ۱۲ | ۱۱ | ترکیه |
| ۷۰ | ۷۰ | ۶۸ | ۶۶ | ۶۳ | ۲۹ | ۲۹ | ۳۰ | ۳۲ | ۳۵ | ۱ | ۱ | ۲ | ۲ | ۲ | انگلیس |
| ۷۳ | ۷۳ | ۷۲ | ۷۲ | ۷۱ | ۲۵ | ۲۵ | ۲۶ | ۲۶ | ۲۷ | ۲ | ۲ | ۲ | ۲ | ۲ | آمریکا |
| ۴۸ | ۴۹ | ۴۶ | ۴۷ | ۴۷ | ۳۳ | ۳۳ | ۳۳ | ۳۰ | ۳۳ | ۱۹ | ۱۸ | ۲۱ | ۲۳ | ۲۰ | ایران |
| ۴۴ | ۴۳ | ۴۴ | ۴۴ | ۴۳ | ۳۲ | ۳۲ | ۳۰ | ۳۰ | ۳۱ | ۲۴ | ۲۵ | ۲۶ | ۲۶ | ۲۶ | کشورهای کم درآمد |
| ۵۴ | ۵۴ | ۵۶ | ۵۴ | ۵۴ | ۳۶ | ۳۶ | ۳۴ | ۳۵ | ۳۵ | ۱۰ | ۱۰ | ۱۰ | ۱۱ | ۱۱ | کشورهای با درآمد متوسط |
| ۶۹ | ۶۹ | ۶۹ | ۶۹ | ۶۸ | ۲۹ | ۲۹ | ۲۹ | ۲۹ | ۳۰ | ۲ | ۲ | ۲ | ۲ | ۲ | کشورهای با درآمد بالا |

WorldDevelopment Indicators (۲۰۰۳) مأخذ:

جدول شماره ۵- درآمد ناخالص ملی و رشد تولید ناخالص داخلی سرانه

| رشد تولید ناخالص داخلی سرانه (درصد) | | | | | | GNI سرانه دلار بر حسب برابری قدرت خرید ۲۰۰۱ | GNI میلیارد دلار بر حسب برابری قدرت خرید ۲۰۰۱ | کشور |
|-------------------------------------|------|------|------|-------|------|---|--|-----------|
| ۲۰۰۲ | ۲۰۰۱ | ۲۰۰۰ | ۱۹۹۹ | ۱۹۹۸ | ۱۹۹۷ | | | |
| ۶/۵ | ۶/۸ | ۷/۳ | ۶/۲ | ۶/۸ | ۷/۸ | ۴۲۶۰ | ۵۴۱۵ | چین |
| ۴ | ۲/۲ | ۸/۴ | ۱۰ | -۷/۶ | ۴ | ۱۸۱۱۰ | ۸۶۳ | کره جنوبی |
| ۱/۶ | ۱/۹ | ۳/۳ | -۰/۵ | -۱۴/۷ | ۳ | ۲۹۴۰ | ۶۲۸ | اندونزی |
| ۱/۷ | -۱/۹ | ۵/۸ | ۳/۷ | -۹/۷ | ۵ | ۸۳۴۰ | ۱۹۸ | مالزی |
| ۱/۲ | ۱/۳ | ۱/۸ | ۱/۲ | -۲/۸ | ۲/۹ | ۴۳۶۰ | ۳۳۶ | فیلیپین |
| ۰/۹ | -۴/۹ | ۸/۶ | ۶/۲ | -۳/۴ | ۵/۱ | ۲۴۹۱۰ | ۱۰۰ | سنگاپور |
| ۱/۷ | ۱ | ۳/۸ | ۳/۴ | -۱۲ | -۲/۲ | ۶۵۵۰ | ۴۰۱ | تایلند |
| ۰/۸ | ۰/۳ | ۱/۶ | ۱/۹ | -۰/۴ | -۰/۵ | ۱۹۲۰ | ۲۷۱ | پاکستان |
| ۷/۵ | ۱۳/۹ | ۱۰/۲ | ۳/۶ | -۰/۲ | ۳/۴ | ۶۳۷۰ | ۹۴ | قزاقستان |
| | | ۴ | ۲/۲ | ۰/۷ | ۸/۴ | ۲۷۱۰ | ۱۳ | قرقیزستان |
| ۴/۸ | ۳/۷ | ۳/۴ | ۰/۳ | ۲/۴ | ۲ | ۶۲۳۰ | ۴۰۳ | ایران |

مأخذ: Asian Development Outlook (۲۰۰۳)

جدول شماره ۶- نسبت سرمایه‌گذاری ناخالص به تولید ناخالص داخلی (درصد)

| کشور | ۱۹۹۷ | ۱۹۹۸ | ۱۹۹۹ | ۲۰۰۰ | ۲۰۰۱ | ۲۰۰۲ |
|-----------|------|------|------|------|------|------|
| چین | ۳۸/۲ | ۳۷/۷ | ۳۷/۴ | ۳۷/۱ | ۳۸/۶ | ۳۸/۰ |
| کره جنوبی | ۳۴/۲ | ۲۱/۲ | ۲۶/۹ | ۲۸/۳ | ۲۷/۰ | ۲۶/۱ |
| اندونزی | ۳۱/۸ | ۱۶/۸ | ۱۱/۴ | ۱۵/۸ | ۱۷/۵ | ۱۴/۳ |
| مالزی | ۴۳/۰ | ۲۶/۷ | ۲۲/۴ | ۲۷/۱ | ۲۳/۸ | ۲۴/۴ |
| فیلیپین | ۲۳/۸ | ۱۹/۳ | ۱۷/۰ | ۱۷/۴ | ۱۶/۶ | ۱۵/۶ |
| سنگاپور | ۳۸/۶ | ۳۲/۲ | ۳۲/۴ | ۳۲/۳ | ۲۴/۲ | ۲۰/۶ |
| تایلند | ۳۳/۷ | ۲۰/۴ | ۲۰/۵ | ۲۲/۷ | ۲۳/۹ | ۲۳/۹ |
| هند | ۲۴/۶ | ۲۲/۶ | ۲۵/۵ | ۲۴/۰ | ۲۳/۷ | ۲۳/۹ |
| پاکستان | ۱۷/۹ | ۱۷/۷ | ۱۵/۶ | ۱۶/۰ | ۱۵/۹ | ۱۳/۹ |
| قزاقستان | ۱۵/۶ | ۱۵/۸ | ۱۷/۸ | ۱۸/۱ | ۲۶/۹ | |
| قرقیزستان | ۲۱/۷ | ۱۵/۴ | ۱۸/۰ | ۲۰/۰ | ۱۸/۰ | ۱۷/۰ |
| ایران | ۲۹/۲ | ۳۰/۴ | ۳۰/۵ | ۲۶/۶ | ۲۷/۵ | ۲۶/۸ |

مأخذ: Asian Development Outlook ۲۰۰۳

جدول شماره ۷- شاخصهای هم‌پیوندی جهانی

| نسبت سرمایه‌گذاری مستقیم خارجی به GDP | | نرخ رشد تجارت منهای رشد GDP | نسبت تجارت کالا به GDP (درصد) | | کشور |
|---------------------------------------|------|-----------------------------|-------------------------------|-------|-----------|
| ۲۰۰۱ | ۱۹۹۰ | ۱۹۹۰-۲۰۰۱ | ۲۰۰۱ | ۱۹۹۰ | |
| ۴/۹ | ۱/۳ | ۶/۴ | ۴۴/۰ | ۳۲/۵ | چین |
| ۰/۵ | ۱/۷ | -۱/۲ | ۱۷/۱ | ۳۶/۸ | مصر |
| ۳/۲ | ۱/۰ | ۱/۲ | ۶۰/۱ | ۴۱/۵ | اندونزی |
| ۱/۱ | ۱/۷ | ۲/۷ | ۱۸/۲ | ۱۷/۱ | ژاپن |
| ۵/۷ | ۵/۳ | ۳/۷ | ۱۸۴/۰ | ۱۳۳/۴ | مالزی |
| ۲/۷ | ۱/۲ | ۳/۸ | ۸۸/۹ | ۴۷/۷ | فیلیپین |
| ۱/۵ | ۰/۷ | ۷/۱ | ۶۹/۱ | ۵۳/۴ | کره جنوبی |
| ۳۲ | ۲۰/۷ | | ۲۷۷/۶ | ۳۰۹/۵ | سنگاپور |
| ۳/۵ | ۳/۰ | ۲/۸ | ۱۱۰/۹ | ۶۵/۷ | تایلند |
| ۲/۵ | ۰/۵ | ۷/۱ | ۴۸/۶ | ۲۳/۴ | ترکیه |
| ۰/۱ | ۰/۰ | -۸/۷ | ۱۷/۱ | ۳۲/۹ | ایران |

مأخذ: ۲۰۰۳ World Development Indicators

جدول شماره ۸- روند صادرات

| رشد صادرات کالا (درصد) | | | | | | نسبت صادرات کالا به GDP (درصد) ۲۰۰۱ | کشور |
|------------------------|-------|------|-------|-------|-------|-------------------------------------|-----------|
| ۲۰۰۲ | ۲۰۰۱ | ۲۰۰۰ | ۱۹۹۹ | ۱۹۹۸ | ۱۹۹۷ | | |
| ۲۲/۳ | ۶/۸ | ۲۷/۹ | ۶/۱ | ۰/۵ | ۲۰/۹ | ۲۳ | چین |
| ۷/۵ | -۱۴ | ۲۱/۲ | ۹/۹ | -۴/۷ | ۶/۷ | ۳۵/۷ | کره جنوبی |
| ۱/۱ | -۱۲/۳ | ۲۷/۶ | ۱/۷ | -۱۰/۵ | ۱۲/۲ | ۳۹/۶ | اندونزی |
| ۳۰ | ۳۰ | ۳۶/۸ | ۳۶ | ۴/۳ | ۸/۷ | ۱۴۰/۴ | مالزی |
| ۱۲/۲ | -۱۶/۲ | ۹ | ۱۹/۱ | ۱۶/۹ | ۲۲/۸ | ۴۷ | فیلیپین |
| ۳/۲ | -۱۱ | ۳۰ | ۵/۴ | -۱۲ | -۰/۲ | ۱۳۲ | سنگاپور |
| ۵/۸ | -۶/۹ | ۱۹/۵ | ۷/۴ | -۶/۸ | ۳/۸ | ۵۶ | تایلند |
| ۱۱/۴ | ۰/۱ | ۱۹/۶ | ۹/۵ | -۳/۹ | ۴/۵ | ۹/۲ | هند |
| ۲/۲ | ۹/۱ | ۸/۸ | -۱۰/۷ | ۴/۲ | -۲/۶ | ۱۵/۵ | پاکستان |
| ۱۲ | -۲/۸ | ۵۵/۱ | ۲ | -۱۴/۹ | ۹/۷ | ۳۸/۷ | قزاقستان |
| ۳/۷ | -۶ | ۱۰/۴ | -۱۳/۵ | -۱۵/۲ | ۱۸/۸ | ۳۶/۷ | قرقیزستان |
| ۱۷/۹ | -۱۶ | ۳۵/۳ | ۶۰/۳ | -۲۸/۶ | -۱۷/۹ | ۲۲/۲ | ایران |

مأخذ: ۲۰۰۳ World Development Report

Asian Development Outlook ۲۰۰۳

جدول شماره ۹- روند تجارت خارجی

| نسبت صادرات کالا (درصد) نسبت صادرات صنعتی به کل | | نسبت صادرات کالا و خدمات به GDP (درصد) | | نسبت واردات کالا و خدمات به GDP (درصد) | | کشور |
|--|------|---|----|---|-----|-----------|
| | | | | | | |
| ۸۸ | ۷۲ | ۲۲ | ۱۸ | ۱۹ | ۱۴ | چین |
| ۳۷ | ۴۲ | ۱۶ | ۲۰ | ۲۴ | ۳۳ | مصر |
| ۵۴ | ۳۵ | ۳۵ | ۲۵ | ۲۷ | ۲۴ | اندونزی |
| ۹۴ | ۹۶ | ۱۰ | ۱۱ | ۹ | ۱۰ | ژاپن |
| ۸۰ | ۵۴ | ۱۲۲ | ۷۵ | ۹۷ | ۷۲ | مالزی |
| ۴۱ | ۳۸ | ۵۱ | ۲۸ | ۵۰ | ۳۳ | فیلیپین |
| ۹۱ | ۹۴ | ۴۲ | ۲۹ | ۳۰ | ۳۵ | کره جنوبی |
| ۸۶ | ۷۲ | | | ۲۰۲ | ۱۹۵ | سنگاپور |
| ۷۴ | ۶۳ | ۵۷ | ۳۴ | ۴۵ | ۴۲ | تایلند |
| ۷۸ | ۶۸ | ۲۳ | ۱۳ | ۲۷ | ۱۸ | ترکیه |
| ۵۵ | ۱۸/۴ | ۲۱ | ۲۲ | ۱۶ | ۲۴ | ایران |

World Development Indicators ۲۰۰۳ مأخذ:

جدول شماره ۱۰- نسبت هزینه‌های دولت به تولید ناخالص داخلی (درصد)

| کشور | ۱۹۹۷ | ۱۹۹۸ | ۱۹۹۹ | ۲۰۰۰ | ۲۰۰۱ | ۲۰۰۲ |
|-----------|------|------|------|------|------|------|
| چین | ۱۳/۶ | ۱۵/۱ | ۱۷/۲ | ۱۷/۸ | ۲۰/۱ | ۲۱/۵ |
| کره جنوبی | ۲۲/۱ | ۲۶ | ۲۵/۱ | ۲۴/۸ | ۲۴/۸ | ۲۲/۰ |
| اندونزی | ۱۷/۴ | ۱۸/۱ | ۲۱/۱ | ۱۷/۲ | ۲۳/۸ | ۱۹/۴ |
| مالزی | ۲۱/۰ | ۲۱/۸ | ۲۲/۷ | ۲۳/۸ | ۲۹/۳ | ۲۸/۷ |
| فیلیپین | ۱۹/۴ | ۱۹/۲ | ۱۹/۸ | ۱۹/۶ | ۱۹/۵ | ۱۹/۶ |
| سنگاپور | ۱۹/۶ | ۲۰/۰ | ۱۸/۲ | ۱۷/۷ | ۱۸/۰ | ۱۷/۶ |
| تایلند | ۲۰/۱ | ۱۷/۹ | ۱۷/۸ | ۱۷/۶ | ۱۷/۲ | ۱۸/۲ |
| هند | ۲۵/۸ | ۲۶/۶ | ۲۸/۲ | ۲۸/۳ | ۲۹/۵ | ۳۰/۴ |
| پاکستان | ۲۲/۳ | ۲۳/۷ | ۲۲/۰ | ۲۳/۶ | ۲۱/۳ | ۲۲/۰ |
| قزاقستان | ۲۰/۴ | ۲۶/۲ | ۲۳/۲ | ۲۳/۱ | ۲۳/۴ | ۲۱/۹ |
| قرقیزستان | ۲۵/۳ | ۲۸/۸ | ۳۰/۴ | ۲۴/۹ | ۲/۸ | ۲۵/۶ |
| ایران | ۲۳/۷ | ۲۲/۰ | ۲۲/۱ | ۱۸/۸ | ۱۹/۳ | ۲۳/۷ |

Asian Development Outlook ۲۰۰۳ مأخذ:

جدول شماره ۱۱- نرخ رشد نقدینگی (درصد)

| کشور | ۱۹۹۷ | ۱۹۹۸ | ۱۹۹۹ | ۲۰۰۰ | ۲۰۰۱ | ۲۰۰۲ |
|-----------|------|------|------|------|------|------|
| چین | ۱۹/۶ | ۱۴/۸ | ۱۴/۷ | ۱۲/۳ | ۱۴/۴ | ۱۶/۸ |
| کره جنوبی | ۱۴/۱ | ۲۷/۰ | ۲۷/۴ | ۲۵/۴ | ۱۳/۲ | ۱۰/۴ |
| اندونزی | ۲۳/۲ | ۶۲/۳ | ۱۱/۹ | ۱۵/۶ | ۱۳/۰ | ۴/۷ |
| مالزی | ۲۲/۷ | ۱/۵ | ۱۳/۷ | ۵/۲ | ۲/۲ | ۵/۸ |
| فیلیپین | ۲۰/۹ | ۷/۴ | ۱۹/۳ | ۴/۶ | ۶/۸ | ۹/۵ |
| سنگاپور | ۱۰/۲ | ۳۰/۲ | ۸/۵ | -۲/۰ | ۵/۹ | -۰/۳ |
| تایلند | ۲/۰ | ۶/۰ | ۱/۳ | ۲/۲ | ۴/۶ | -۰/۱ |
| هند | ۱۸/۰ | ۱۹/۴ | ۱۴/۶ | ۱۶/۸ | ۱۴/۲ | ۱۵/۷ |
| پاکستان | ۱۲/۲ | ۱۴/۵ | ۶/۲ | ۹/۴ | ۹/۰ | ۱۴/۸ |
| قزاقستان | ۲۸/۱ | -۰/۱ | ۴۸/۸ | ۴۴/۹ | ۴۵/۱ | ۳۳/۰ |
| قرقیزستان | ۲۵/۴ | ۱۷/۲ | ۳۳/۹ | ۱۲/۱ | ۱۱/۳ | ۲۴/۱ |
| ایران | ۲۰/۱ | ۱۹/۴ | ۲۰/۱ | ۲۹/۳ | ۲۸/۸ | ۳۰/۱ |

مأخذ: Asian Development Outlook ۲۰۰۳

جدول شماره ۱۲- نرخ تورم (درصد)

| کشور | ۱۹۹۷ | ۱۹۹۸ | ۱۹۹۹ | ۲۰۰۰ | ۲۰۰۱ | ۲۰۰۲ |
|-----------|------|-------|------|------|------|------|
| چین | ۳/۲ | ۱/۸ | -۰/۹ | ۰/۶ | ۱/۱ | -۰/۱ |
| کره جنوبی | ۴/۴ | ۷/۵ | ۰/۸ | ۲/۳ | ۴/۱ | ۲/۷ |
| اندونزی | ۴۲/۹ | ۵۸/۴ | ۲۰/۴ | ۳/۷ | ۱۱/۵ | ۱۱/۹ |
| مالزی | ۲/۷ | -۱۱/۸ | ۲/۸ | ۱/۶ | ۱/۴ | ۱/۸ |
| فیلیپین | ۵/۹ | ۹/۷ | ۶/۷ | ۴/۴ | ۶/۱ | ۳/۱ |
| سنگاپور | ۲/۰ | -۰/۳ | ۰/۱ | ۱/۳ | ۱/۰ | -۰/۴ |
| تایلند | ۵/۶ | ۸/۱ | ۰/۳ | ۱/۶ | ۱/۶ | ۰/۷ |
| هند | ۴/۴ | ۵/۹ | ۳/۳ | ۷/۲ | ۳/۶ | ۲/۸ |
| پاکستان | ۱۱/۸ | ۷/۸ | ۵/۷ | ۳/۶ | ۴/۴ | ۳/۵ |
| قزاقستان | ۷/۴ | ۷/۱ | ۸/۳ | ۱۳/۲ | ۸/۴ | ۵/۹ |
| قرقیزستان | ۲۳/۴ | ۱۰/۱ | ۳۵/۹ | ۱۸/۷ | ۶/۹ | ۲/۰ |
| ایران | ۳/۱۷ | ۱۸/۱ | ۲۰/۱ | ۱۲/۶ | ۱۱/۴ | ۱۵/۸ |

مأخذ: Asian Development Outlook ۲۰۰۳

جدول شماره ۱۳- رشد اقتصادی

| انگلیسی | فارسی |
|---------|---|
| GDPFC | تولید ناخالص داخلی به قیمت عوامل به قیمت ثابت |
| K | موجودی سرمایه به قیمت ثابت |
| LT | اشتغال |
| DR | متغیر مجازی انقلاب |

جدول شماره ۱۴- توزیع درآمد

| انگلیسی | فارسی |
|---------|---|
| GINI | ضریب جینی |
| GDPFC | تولید ناخالص داخلی به قیمت عوامل به قیمت ثابت |
| CPI | شاخص قیمت مصرف کننده (۱=۱۳۶۱) |
| UR | نرخ بیکاری |
| EXRM | نرخ ارز بازار آزاد |
| TREND | روند زمانی |

جدول شماره ۱۵- مصرف و سرمایه گذاری

| انگلیسی | فارسی |
|-------------------|---|
| CGC | مصرف بخش دولتی به قیمت ثابت |
| OGREVC | درآمدهای نفت و گاز به قیمت ثابت |
| TTC | درآمدهای مالیاتی به قیمت ثابت |
| CPCP | مصرف سرانه بخش خصوصی به قیمت ثابت |
| DINCP | درآمد قابل تصرف سرانه به قیمت ثابت |
| M ₂ CP | سرانه نقدینگی به قیمت ثابت |
| GINI | ضریب جینی |
| GDPFC | تولید ناخالص داخلی واقعی به قیمت عوامل به قیمت ثابت |
| POP | جمعیت |
| IGC | سرمایه گذاری بخش دولتی به قیمت ثابت |
| DW | متغیر مجازی جنگ |
| DR | متغیر مجازی انقلاب |
| IPC | سرمایه گذاری بخش خصوصی به قیمت ثابت |
| CPI | شاخص قیمت مصرف کننده |
| ITC | کل سرمایه گذاری به قیمت ثابت |

جدول شماره ۱۶- صادرات و واردات

| انگلیسی | فارسی |
|--|---|
| XWOG | صادرات بدون نفت و گاز به قیمت ثابت |
| GDPFC | تولید ناخالص داخلی به قیمت عوامل به قیمت ثابت |
| REXRM | نرخ ارز واقعی (بازار آزاد) |
| $\text{REXRM} = \frac{\text{شاخص قیمت خرده فروشی کشورهای OECD}}{\text{شاخص قیمت خرده فروشی ایران}} \times \text{نرخ ارز بازار آزاد}$ | |
| PX | شاخص قیمت کالاهای صادراتی (۱۰۰=۶۹) |
| PM | شاخص قیمت کالاهای وارداتی (۱۰۰=۶۹) |
| M | کل واردات به قیمت ثابت |
| DW | متغیرهای مجازی دوران جنگ (۱=۶۷-۵۹ و بقیه صفر) |

جدول شماره ۱۸- بخش پول، ارز و تورم

| انگلیسی | فارسی |
|------------------|---|
| M ₂ C | تقاضای واقعی پول |
| GDPFC | تولید ناخالص داخلی به قیمت عوامل به قیمت ثابت |
| EXRM | نرخ ارز بازار آزاد |
| EXRO | نرخ ارز رسمی |
| M ₂ S | قیمت جاری M ₂ (عرضه پول) |
| PDB | بدهی بخش خصوصی به سیستم بانکی |
| GDB | بدهی بخش دولتی به سیستم بانکی |
| CPIOECD | شاخص بهای کالاهای مصرفی در کشورهای OECD |
| OGREV | درآمدهای نفتی (و گاز) دولت - قیمت جاری |
| CPI | شاخص قیمت مصرف کننده ۱۰۰-۱۳۶۱ |
| PM | شاخص قیمت کالاهای وارداتی |

جدول شماره ۱۷- تقاضای نیروی کار

| انگلیسی | فارسی |
|---|---|
| FLS | زراعت و دامپروری |
| FISH | ماهیگیری |
| FOR | جنگلداری |
| OILG | نفت و گاز |
| MAN | صنعت |
| MIN | معادن |
| WAT | آب |
| EL | برق |
| BUILD | ساختمان |
| TC | حمل و نقل و انبارداری و ارتباطات |
| BUS | بازرگانی، رستوران و هتلداری |
| FM | خدمات مؤسسات مالی، پولی، ملکی، حقوقی و تجاری |
| PSO | خدمات عمومی، اجتماعی، شخصی، خانگی و اظهار نشده (سایر) |
| PS | خدمات عمومی، اجتماعی، شخصی و خانگی |
| متغیرهای به کار رفته در مدل‌های توابع تقاضای نیروی کار | |
| Y | ارزش افزوده هر بخش |
| W | دستمزدهای واقعی هر بخش |
| K | موجودی سرمایه هر بخش |
| RMW | حداقل دستمزد واقعی |
| RPMI | شاخص قیمت واقعی مواد خام صنعتی |
| L | اشتغال |
| DW | متغیر مجازی جنگ تحمیلی |
| DR | متغیر مجازی انقلاب اسلامی |
| DRW | متغیر مجازی جنگ و انقلاب |
| RWB | شاخص دستمزد واقعی کارگران ساختمانی |
| WBM | دستمزد واقعی کارکنان کارگاههای بزرگ صنعتی |

جدول شماره ۱۹- بودجه دولت

| انگلیسی | فارسی |
|---------|--|
| SGREV | درآمد حاصل از خدمات و فروش کالا به قیمت ثابت |
| RREVC | سایر درآمدهای متفرقه به قیمت ثابت |
| AREVC | درآمدهای اختصاصی به قیمت ثابت |
| CUREXC | مخارج جاری دولت به قیمت ثابت |
| DEVEXC | مخارج عمرانی دولت (تملك دارایی‌های سرمایه‌ای) به قیمت ثابت |
| OGREVC | درآمد ناشی از نفت و گاز به قیمت ثابت |
| NOGREVC | درآمد غیر از نفت و گاز به قیمت ثابت |
| TDC | مالیاتهای مستقیم به قیمت ثابت |
| TIDC | مالیاتهای غیر مستقیم به قیمت ثابت |
| TTC | کل درآمدهای مالیاتی به قیمت ثابت |
| TEXC | کل مخارج دولت به قیمت ثابت |
| OGREVC | درآمد ناشی از نفت و گاز به قیمت‌های ثابت |
| VAOILC | ارزش افزوده بخش نفت به قیمت ثابت |
| TCORC | مالیات بر شرکتها به قیمت ثابت |
| GDPNOAC | تولید ناخالص داخلی منهای ارزش افزوده بخش کشاورزی و نفت |
| TPAYC | مالیات بر حقوق و دستمزد به قیمت ثابت |
| GDPMAC | تولید ناخالص داخلی منهای ارزش افزوده بخش کشاورزی |
| TOCUC | مالیات مشاغل به قیمت ثابت |
| VATRHC | ارزش افزوده بازرگانی، رستوران و هتلداری به قیمت ثابت |
| VASMC | ارزش افزوده مستغلات به قیمت ثابت |
| TRESC | مالیات مستغلات به قیمت ثابت |
| TOINC | سایر مالیات بر درآمد به قیمت ثابت |
| TWC | مالیات بر ثروت به قیمت ثابت |
| TMC | مالیات بر واردات به قیمت ثابت |
| DR | متغیر مجازی انقلاب |
| GDPFC | تولید ناخالص داخلی به قیمت عوامل به قیمت ثابت |
| TCSC | مالیات بر مصرف و فروش به قیمت ثابت |
| CPC | مخارج مصرفی خصوصی به قیمت ثابت |
| DW | متغیر مجازی جنگ |
| Dv۹ | متغیر مجازی برای سال ۱۳۷۹ |
| MREVC | درآمد حاصل از انحصارات و مالکیت دولت |
| M | کل واردات به قیمت ثابت |

مقایسه سیاستهای کلی ابلاغ شده مقام معظم رهبری و احکام برنامه چهارم توسعه (مصوب مجلس شورای اسلامی [۱]، ارسالی به مجمع تشخیص مصلحت نظام)

| احکام متناظر در برنامه چهارم توسعه | ابلاغی مقام معظم رهبری |
|--|---|
| | - امور فرهنگی، علمی و فناوری: |
| ماده ۱۰۹ | ۱- اعتلا و عمق و گسترش معرفت و بصیرت دینی بر پایه قرآن و مکتب اهل بیت (ع) - استوار کردن ارزشهای انقلاب اسلامی در اندیشه و عمل - تقویت فضایل اخلاقی و ایمان، روحیه ایثار و امید به آینده - برنامه ریزی برای بهبود رفتارهای فردی و اجتماعی |
| ماده ۱۰۹ | ۲- زنده و نمایان نگاهداشتن اندیشه دینی و سیاسی حضرت امام خمینی (ره) و برجسته کردن نقش آن به عنوان یک معیار اساسی در تمام سیاست گذاریها و برنامه ریزیها |
| مواد ۹۹ و ۱۲۲ | ۳- تقویت وجدان کاری و انضباط اجتماعی و روحیه کار و ابتکار، کارآفرینی، درستکاری و قناعت و اهتمام به ارتقای کیفیت تولید |
| ماده ۳۷ میثاق و منشور ملی تحقق اهداف برنامه | - فرهنگسازی برای استفاده از تولیدات داخلی، افزایش تولید و صادرات کالا و خدمات ۴- ایجاد انگیزه و عزم ملی برای دستیابی به اهداف مورد نظر در افق چشم انداز |
| مواد ۱۰۹ و ۱۱۲ | ۵- تقویت وحدت و هویت ملی مبتنی بر اسلام و انقلاب اسلامی و نظام جمهوری اسلامی و آگاهی کافی درباره تاریخ ایران، فرهنگ، تمدن و هنر ایرانی - اسلامی و اهتمام جدی به زبان فارسی |
| ماده ۱۲۲ | ۶- تعمیق روحیه دشمن شناسی و شناخت ترفندها و توطئه های دشمنان علیه انقلاب اسلامی و منافع ملی، ترویج روحیه ظلم ستیزی و مخالفت با سلطه گری استکبار جهانی |
| ماده ۱۰۹ | ۷- سالم سازی فضای فرهنگی، رشد آگاهیها و فضایل اخلاقی و اهتمام به امر معروف و نهی از منکر |
| ماده ۱۰۹ | - اطلاع رسانی مناسب برای تحقق ویژگیهای مورد نظر در افق چشم انداز ۸- مقابله با تهاجم فرهنگی |
| مواد ۴۳، ۴۵، ۴۶، ۴۷، ۴۸، ۴۹، ۵۲ | گسترش فعالیت رسانه های ملی در جهت تبیین اهداف و دستاوردهای ایران اسلامی برای جهانیان |
| | ۹- سازماندهی و بسیج امکانات و ظرفیتهای کشور در جهت افزایش سهم کشور در تولیدات علمی جهان |
| | - تقویت نهضت نرم افزاری و ترویج پژوهش - کسب فناوری، به ویژه فناوریهای نو، شامل ریز فناوری و فناوریهای زیستی، اطلاعات و ارتباطات زیست محیطی، هوافضا و هسته ای |
| مواد ۴۸، ۴۹، ۵۰ | ۱۰- اصلاح نظام آموزشی کشور، شامل: آموزش و پرورش، آموزش فنی و حرفه ای، آموزش عالی و کارآمد کردن آن برای تأمین منابع انسانی مورد نیاز در جهت تحقق اهداف چشم انداز |

| | |
|--|--|
| ماده ۱۰۱ | ۱۱- تلاش در جهت تبیین و استحکام مبانی مردم‌سالاری دینی و نهادینه کردن آزادی‌های مشروع از طریق آموزش، آگاهی‌بخشی و قانونمند کردن آن - امور اجتماعی، سیاسی، دفاعی و امنیتی: |
| مواد ۱۹، ۳۷، ۵۲، ۵۳، ۸۵، ۸۶ ۸۹، ۹۱، ۹۶، ۱۰۲، ۱۵۱ ماده ۹۶ | ۱۲- تلاش در جهت تحقق عدالت اجتماعی و ایجاد فرصتهای برابر و ارتقای سطح شاخصهایی از قبیل آموزش، سلامت، تأمین غذا، افزایش درآمد سرانه و مبارزه با فساد ۱۳- ایجاد نظام جامع تأمین اجتماعی، برای حمایت از حقوق محرومان و مستضعفان و مبارزه با فقر و حمایت از نهادهای عمومی و مؤسسات و خیریه‌های مردمی، با رعایت ملاحظات دینی و انقلابی |
| مواد ۹۹، ۱۰۲، ۱۱۴ | ۱۴- تقویت نهاد خانواده و جایگاه زن در آن و در صحنه‌های اجتماعی، و استیفای حقوق شرعی و قانونی بانوان در همه عرصه‌ها و توجه ویژه به نقش سازنده آنان |
| مواد ۵۵، ۱۱۵ | ۱۵- تقویت هویت ملی جوانان، متناسب با آرمانهای انقلاب اسلامی - فراهم کردن محیط رشد فکری و علمی و تلاش در جهت رفع دغدغه‌های شغلی، ازدواج، مسکن و آسیبهای اجتماعی آنان - توجه به مقتضیات دوره جوانی، نیازها و توانایی‌های آنان |
| مواد ۲۲، ۳۳، ۳۴، ۳۷، ۳۸، ۴۰، ۱۳۳، ۱۵۱ | ۱۶- ایجاد محیط و ساختار مناسب حقوقی، قضایی و اداری برای تحقق اهداف چشم‌انداز |
| مواد ۱۳۳، ۱۵۱ | ۱۷- اصلاح نظام اداری و قضایی در جهت: افزایش تحرک و کارایی، بهبود خدمت‌رسانی به مردم، تأمین کرامت و معیشت کارکنان، به‌کارگیری مدیران و قضات لایق و امین و تأمین شغلی آنان، حذف یا ادغام مدیریتهای موازی، تأکید بر تمرکززدایی در حوزه‌های اداری و اجرایی، پیشگیری از فساد اداری و مبارزه با آن و تنظیم قوانین مورد نیاز |
| مواد ۹۹، ۱۰۷، ۱۲۲، ۱۳۹، ۱۴۳ | ۱۸- گسترش و عمق بخشیدن به روحیه تعاون و مشارکت عمومی و بهره‌مند ساختن دولت از همدلی و توانایی‌های عظیم مردم |
| مواد ۷۳، ۷۵، ۷۶ | ۱۹- آمایش سرزمینی مبتنی بر اصول ذیل: - ملاحظات امنیتی و دفاعی - کارایی و بازدهی اقتصادی - وحدت و یکپارچگی سرزمین - گسترش عدالت اجتماعی و تعادل‌های منطقه‌ای - حفاظت محیط زیست و احیای منابع طبیعی - حفظ هویت اسلامی، ایرانی و حراست از میراث فرهنگی - تسهیل و تنظیم روابط درونی و بیرونی اقتصاد کشور - رفع محرومیتها، خصوصاً در مناطق روستایی کشور |
| مواد ۱۲۲، ۱۲۳، ۱۲۴، ۱۲۵ | ۲۰- تقویت امنیت و اقتدار ملی، با تأکید بر رشد علمی و فناوری، مشارکت و ثبات سیاسی، ایجاد تعادل میان مناطق مختلف کشور، وحدت و هویت ملی، قدرت اقتصادی و دفاعی و ارتقای جایگاه جهانی ایران |

| | |
|--|---|
| مواد ۳۱، ۱۱۲، ۱۱۶ | ۲۱- هویت بخشی به سیمای شهر و روستا - بازآفرینی و روزآمدسازی معماری ایرانی - اسلامی - رعایت معیارهای پیشرفته برای ایمنی بناها و استحکام ساخت و سازها |
| ماده ۱۶۲ | ۲۲- تقویت و کارآمد کردن نظام بازرسی و نظارت - اصلاح قوانین و مقررات در جهت رفع تداخل میان وظایف نهادهای نظارتی و بازرسی |
| ماده ۱۰۰ | ۲۳- اولویت دادن به اینتارگران انقلاب اسلامی در عرضه منابع ملی و فرصتها و امکانات و مسئولیتهای دولتی، در صحنه های مختلف فرهنگی و اقتصادی |
| ماده ۱۲۴ | ۲۴- ارتقای توان دفاعی نیروهای مسلح برای بازدارندگی، ابتکار عمل و مقابله مؤثر در برابر تهدیدها و حفاظت از منابع ملی و انقلاب اسلامی و منابع حیاتی کشور |
| ماده ۱۲۴ | ۲۵- توجه ویژه به حضور و سهم نیروهای مردمی در استقرار امنیت و دفاع از کشور و انقلاب، با تقویت کمی و کیفی بسیج مستضعفین |
| ماده ۱۲۴ | ۲۶- تقویت، توسعه و نوسازی صنایع دفاعی کشور با تأکید بر گسترش تحقیقات و سرعت دادن به انتقال فناوری های پیشرفته |
| مواد ۱۲۲، ۱۳۸ | ۲۷- توسعه نظم و امنیت عمومی و پیشگیری و مقابله مؤثر با جرایم و مفسدات اجتماعی و امنیتی، از طریق تقویت و هماهنگی دستگاه های قضایی، امنیتی و نظامی و توجه جدی در تخصیص منابع به وظایف مربوط به اعمال حاکمیت دولت |
| مواد ۸۳ تا ۸۶ برنامه سوم تنفیذ شده در برنامه چهارم | ۲۸- ثبات در سیاست خارجی بر اساس قانون اساسی و رعایت عزت، حکمت و مصلحت و تقویت روابط خارجی از طریق: - گسترش همکاری های دوجانبه، منطقه ای و بین المللی - ادامه پرهیز از تشنج در روابط با کشورها - تقویت روابط سازنده با کشورهای غیر متخاصم - بهره گیری از روابط برای افزایش توان ملی - مقابله با افزون خواهی و اقدام متجاوزانه در روابط خارجی - تلاش برای رهایی منطقه از حضور نظامی بیگانگان - مقابله با تک قطبی شدن جهان - حمایت از مسلمانان و ملت های مظلوم و مستضعف به ویژه ملت فلسطین - تلاش برای همگرایی بیشتر میان کشورهای اسلامی - تلاش برای اصلاح ساختار سازمان ملل |
| مواد ۲۲، ۲۴، ۳۳، ۴۰، ۴۸ | ۲۹- بهره گیری از روابط سیاسی با کشورها، برای نهادینه کردن روابط اقتصادی، افزایش جذب منابع و سرمایه گذاری خارجی و فناوری پیشرفته و گسترش بازارهای صادراتی ایران، و افزایش سهم ایران از تجارت جهانی و رشد پرشتاب اقتصادی مورد نظر در چشم انداز |
| مواد ۶۲، ۶۶، ۱۱۲، ۱۱۷ | ۳۰- تحکیم روابط با جهان اسلام و ارائه ی تصویر روشن از انقلاب اسلامی و تبیین دست آوردها و تجربیات سیاسی، فرهنگی و اقتصادی جمهوری اسلامی و معرفی فرهنگ غنی و هنر و تمدن ایرانی و مردم سالاری دینی |
| ماده ۳۳ و مواد ۸۳ تا ۸۶ برنامه سوم | ۳۱- تلاش برای تبدیل مجموعه کشورهای اسلامی و کشورهای دوست منطقه، به یک قطب منطقه ای اقتصادی، علمی، فناوری و صنعتی |

| | |
|--------------------------------------|---|
| مواد ۸۳ تا ۸۶ برنامه سوم | ۳۲- تقویت و تسهیل حضور فرهنگی جمهوری اسلامی ایران، در مجامع جهانی و سازمانهای فرهنگی بین‌المللی |
| ماده ۱۱۶ و مواد ۸۳ تا ۸۶ برنامه سوم | ۳۳- تقویت هویت اسلامی و ایرانی ایرانیان خارج از کشور، کمک به ترویج زبان فارسی در میان آنان، حمایت از حقوق آنان، و تسهیل مشارکت آنان در توسعه ملی - امور اقتصادی: |
| ماده ۲۲ | ۳۴- تحقق رشد اقتصادی پیوسته، باثبات و پرشتاب، متناسب با اهداف چشم‌انداز - ایجاد اشتغال مولد و کاهش نرخ بیکاری |
| مواد ۲۲، ۳۳، ۳۷ | ۳۵- فراهم نمودن زمینه‌های لازم برای تحقق رقابت‌پذیری کالاها و خدمات کشوری در سطح بازارهای داخلی و خارجی، و ایجاد سازوکارهای مناسب برای رفع موانع توسعه صادرات غیر نفتی |
| ماده ۴۳ | ۳۶- تلاش برای دستیابی به اقتصاد متنوع و متکی بر منابع دانش و آگاهی، سرمایه انسانی و فناوری نوین |
| مواد ۳، ۶، ۸، ۱۶، ۱۸، ۱۹، ۲۰، ۴۶، ۴۵ | ۳۷- ایجاد سازوکار مناسب برای رشد بهره‌وری عوامل تولید (انرژی، سرمایه، نیروی کار و ...) - پشتیبانی از کارآفرینی، نوآوری و استعدادهای فنی و پژوهشی |
| مواد ۱۹، ۸۵، ۹۶ | ۳۸- تأمین امنیت غذایی کشور، با تکیه بر تولید از منابع داخلی و تأکید بر خودکفایی در تولید محصولات اساسی کشاورزی |
| مواد ۱۱، ۹۶، ۹۷، ۹۸، ۱۰۲ | ۳۹- مهار تورم و افزایش قدرت خرید گروههای کم‌درآمد و محروم و مستضعف و کاهش فاصله بین دهکهای بالا و پایین درآمدی جامعه و اجرای سیاستهای مناسب جبرانی |
| مواد ۱۸، ۱۹، ۲۰، ۵۹، ۶۷ | ۴۰- توجه به ارزش اقتصادی، امنیتی، سیاسی و زیست‌محیطی آب در استحصال، عرضه، نگهداری و مصرف آن - مهار آبهایی که از کشور خارج می‌شود و اولویت استفاده از منابع آبهای مشترک |
| مواد ۳۰، ۱۰۰ | ۴۱- حمایت از تأمین مسکن گروههای کم‌درآمد و نیازمند |
| مواد ۱، ۲، ۳، ۴ | ۴۲- حرکت در جهت تبدیل درآمد نفت و گاز به دارایی‌های مولد، به منظور پایدارسازی فرایند توسعه و تخصیص و بهره‌برداری بهینه از منابع |
| مواد ۲۰، ۳۸، ۳۹، ۷۳ | ۴۳- توسعه روستاها - ارتقای سطح درآمد و زندگی روستائیان و کشاورزان و رفع فقر، با تقویت زیرساختهای مناسب تولید و تنوع بخشی و گسترش فعالیتهای مکمل، به ویژه صنایع تبدیلی و کوچک و خدمات نوین، با تأکید بر اصلاح نظام قیمت‌گذاری محصولات |
| مواد ۲۴، ۲۸، ۳۳، ۳۵ | ۴۴- هم‌افزایی و گسترش فعالیتهای اقتصادی در زمینه‌هایی که دارای مزیت نسبی هستند از جمله صنعت، معدن، تجارت، مخابرات، حمل و نقل و گردشگری، به ویژه صنایع نفت، گاز و پتروشیمی و خدمات مهندسی پشتیبان آن، صنایع انرژی‌بر و زنجیره پایین‌دستی آنها، با اولویت سرمایه‌گذاری در ایجاد زیربنای و زیرساختهای مورد نیاز، و ساماندهی سواحل و جزایر ایرانی خلیج فارس در چارچوب سیاستهای آمایش سرزمین |

| | |
|---|---|
| <p>مواد ۷، ۸، ۲۲، ۲۷، ۳۸، ۴۵، ۱۳۹ مواد ۱۶، ۱۷، ۴۱</p> | <p>۴۵- تثبیت فضای اطمینان بخش برای فعالان اقتصادی و سرمایه گذاران، با اتکا به مزیت‌های نسبی و رقابتی و خلق مزیت‌های جدید و حمایت از مالکیت و کلیه حقوق ناشی از آن ۴۶- ارتقای بازار سرمایه ایران و اصلاح ساختار بانکی و بیمه‌ای کشور با تأکید بر کارایی، شفافیت، سلامت و بهره‌مندی از فناوری‌های نوین - ایجاد اعتماد و حمایت از سرمایه‌گذاران، با حفظ مسئولیت‌پذیری آنان - تشویق رقابت و پیشگیری از وقوع بحرانها و مقابله با جرمهای مالی</p> |
| <p>مواد ۳۸، ۱۴۰، ۱۴۱، ۱۴۸</p> | <p>۴۷- توانمندسازی بخشهای خصوصی و تعاونی به عنوان محرک اصلی رشد اقتصادی، و کاهش تصدی دولت همراه با حضور کارآمد آن در قلمرو امور حاکمیتی، در چارچوب سیاستهای کلی اصل ۴۴ قانون اساسی که ابلاغ خواهد شد.</p> |
| <p>مواد ۸، ۵۶</p> | <p>۴۸- ارتقای ظرفیت و توانمندی‌های بخش تعاونی از طریق تسهیل فرایند دستیابی به منابع، اطلاعات، فناوری، ارتباطات و توسعه پیوندهای فنی، اقتصادی و مالی آن</p> |
| <p>ماده ۸</p> | <p>۴۹- توجه و عنایت جدی بر مشارکت عامه مردم در فعالیتهای اقتصادی کشور و رعایت جهت‌های زیر در امر واگذاری مؤسسات اقتصادی دولت به مردم - امر واگذاری در جهت تحقق اهداف برنامه باشد و خود، هدف قرار نگیرد. - در چارچوب قانون اساسی صورت پذیرد.</p> |
| <p>ماده ۲</p> | <p>- موجب تهدید امنیت ملی و یا تزلزل حاکمیت ارزشهای اسلامی و انقلابی نگردد. - به خدشه دار شدن حاکمیت نظام یا تضييع حق مردم و یا ایجاد انحصار نیانجامد. - به مدیریت سالم و اداره درست کار توجه شود.</p> |
| <p>مواد ۱، ۲</p> | <p>۵۰- اهتمام به نظم و انضباط مالی و بودجه‌ای و تعادل بین منابع و مصارف دولت ۵۱- تلاش برای قطع اتکای هزینه‌های جاری به نفت، و تأمین آن از محل درآمدهای مالیاتی، و اختصاص عواید نفت برای توسعه سرمایه‌گذاری، بر اساس کارایی و بازدهی</p> |
| <p>مواد ۱، ۳، ۴، ۱۲، ۱۴، ۹۶</p> | <p>۵۲- تنظیم سیاستهای پولی، مالی و ارزی با هدف دستیابی به ثبات اقتصادی و مهار نوسانات ملاحظه: شاخصهای کمی و نحوه انطباق محتوای برنامه‌ها و بودجه‌های سالانه، متناسب با سیاستهای کلی برنامه چهارم تهیه و ارائه شود.</p> |

جدول شماره ۱- شاخصهای اقتصادی، اجتماعی، فرهنگی و مدیریتی برنامه چهارم توسعه

| اجتماعی | | | اقتصادی | | |
|---------|--------|--------|----------------------|----------------------|----------------------------------|
| ۱۳۸۸ | ۱۳۸۰ | ۱۳۷۰ | رشد متوسط ۱۳۸۴-۸۸ | رشد متوسط ۱۳۷۰-۸۰ | شاخص |
| ۱۴/۰ | ۱۹/۴ | ۳۳/۳ | ۸ | ۳/۹ | رشد تولید ناخالص داخلی (%) |
| ۵/۵ | ۱۰/۰ | ۱۴/۲ | ۶/۶ | ۲/۴ | رشد تولید ناخالص داخلی سرانه (%) |
| -۰/۳۸ | -۰/۴۳ | -۰/۴۹ | ۱۲/۲ | ۴/۳ | رشد سرمایه گذاری (%) |
| ۸۰۰ | ۴۲۳ | ۲۵۱ | ۱/۴ | ۱/۵ | رشد جمعیت (%) |
| -۰/۸۲۰ | -۰/۷۱۹ | -۰/۷۳۶ | ۳/۵ | ۱/۳ | رشد بهره وری نیروی کار (%) |
| ۷ | ۱۵ | - | -۴/۲ | ۴/۷ | رشد جمعیت بیکار (%) |
| ۱۷/۰ | ۳۴/۰ | ۶۴/۵ | ۱۰/۷ | ۵/۶ | رشد صادرات غیر نفتی (%) |
| ۷۳ | ۶۹/۸ | ۶۴/۷ | ۳۰/۰ | ۲۷/۳ | رشد نقدپسنگی (%) |
| | | | ۹/۹ | ۲۳/۰ | نرخ تورم (%) |

| ساختار دولت | | | فرهنگی، پژوهشی و فناوری | | |
|-------------|--|--|-------------------------|-----------|---|
| شاخص | کاهش تعداد کارکنان دولت | | ۱۳۸۸ | وضع موجود | |
| %۵ | افزایش تعداد واحدهای دولتی که به روش قیمت تمام شده اداره می شوند | | -۰/۴۵ | -۰/۲۶ | شاخص دستیابی به فناوری |
| %۵۰ | حجم تصدی های اجتماعی، فرهنگی واگذار شده به بخش غیر دولتی | | ۸۴ | ۷۸ | شاخص توسعه آموزشی (از ۱۰۰) |
| %۱۰ | کاهش نسبت بودجه کل کشور به تولید ناخالص داخلی | | ۲/۵ | -۰/۸۷ | درصد اعتبارات پژوهشی به تولید ناخالص داخلی |
| %۲۰ | کاهش تعداد پست های مدیریتی و سرپرستی | | ۳۰۰ | ۳۳۶ | تعداد دانشمندان و مهندسان شاغل در تحقیق و توسعه (به ازای هر میلیون نفر) |
| ۴ سال | متوسط زمان تصدی مدیران در پست های مدیریتی | | ۲ | ۱ | تعداد ثبت جواز امتیاز علمی (به ازای هر میلیون نفر) |
| %۱۰۰ | درصد برخورداری دستگاههای دولتی از امکانات اینترنتی | | ۶ | ۲ | درصد صادرات کالاهای فناوری پیشرفته به کل صادرات غیر نفتی |
| %۹۵ | درصد رضایتمندی مراجعہ کنندگان از نحوه خدمات ارائه شده | | ۹۰ | ۸۵/۵ | درصد پاسوآدان ۶ ساله و بالاتر |
| ۴۰ ساعت | متوسط سرانه آموزش مدیران و کارکنان دولت در سال | | ۵۲/۹ | ۳۳/۷ | تعداد عناوین کتابهای منتشر شده به ۱۰۰ هزارنفر جمعیت |
| %۱۵ | نسبت بودجه دستگاههای اجرایی که برای توسعه به بخش غیردولتی واگذار میشود | | | | |

جدول شماره ۳- پیش بینی بخش واقعی اقتصاد در برنامه چهارم توسعه

میلیارد ریال

| رشد (%) | جمع برنامه چهارم | ۱۳۸۸ | ۱۳۸۷ | ۱۳۸۶ | ۱۳۸۵ | ۱۳۸۴ | ۱۳۸۳ | |
|---------|------------------|-----------|-----------|-----------|-----------|-----------|-----------|--------------------------------|
| ۸/۰ | ۶.۵۹۴.۸۱۰ | ۱.۵۴۴.۲۹۰ | ۱.۴۱۲.۷۰۷ | ۱.۳۰۲.۳۳۵ | ۱.۲۰۸.۹۳۸ | ۱.۱۲۵.۶۴۰ | ۱.۰۵۱.۰۱۸ | تولید ناخالص داخلی |
| ۶/۰ | ۳.۵۳۵.۳۲۲ | ۸۰۰.۶۱۶ | ۷۴۵.۳۲۲ | ۷۰۰.۴۴۴ | ۶۶۱.۷۰۷ | ۶۲۷.۲۳۳ | ۵۹۸.۲۶۷ | هزینه های مصرفی کل |
| ۱۰/۴ | ۳.۰۵۹.۴۸۸ | ۷۴۳.۶۷۴ | ۶۶۷.۳۸۵ | ۶۰۲.۷۹۱ | ۵۴۷.۲۳۱ | ۴۹۸.۴۰۷ | ۴۵۲.۷۵۱ | پس انداز ناخالص داخلی |
| ۶/۱ | ۱.۰۶۶.۳۱۵ | ۲۳۷.۳۶۶ | ۲۲۵.۵۰۴ | ۲۱۲.۳۶۷ | ۲۰۱.۱۲۳ | ۱۸۸.۹۴۵ | ۱۷۶.۹۲۲ | تغییر در موجودی انبار |
| ۱۲/۹ | ۱.۹۹۳.۱۷۳ | ۵۰۶.۳۰۸ | ۴۴۱.۸۸۱ | ۳۸۹.۴۴۴ | ۳۴۶.۰۹۸ | ۳۰۹.۴۶۲ | ۲۷۵.۸۲۹ | پس انداز منهای تغییر موجودی |
| ۱۲/۲ | ۲.۱۲۸.۹۸۵ | ۵۳۵.۸۶۹ | ۴۶۹.۴۴۳ | ۴۱۵.۸۸۱ | ۳۷۲.۳۵۳ | ۳۳۵.۴۴۱ | ۳۰۱.۴۲۵ | تشکیل سرمایه ثابت ناخالص داخلی |
| ۲/۹ | -۱۳۵.۸۱۲ | -۲۹.۵۶۰ | -۲۷.۵۶۲ | -۲۶.۴۵۷ | -۲۶.۲۵۵ | -۲۵.۹۷۹ | -۲۵.۵۹۶ | کسری پس انداز |
| ۹/۹ | - | ۲۲۰ | ۲۰۶ | ۱۹۱ | ۱۷۵ | ۱۵۷ | ۱۳۷ | شاخص قیمت (۱۳۸۱=۱۰۰) |
| ۲۴/۱ | ۳.۸۵۹.۴۸۰ | ۱.۱۱۳.۸۷۸ | ۹۱۰.۲۷۵ | ۷۴۳.۸۰۰ | ۶۰۵.۶۷۲ | ۴۸۵.۸۵۵ | ۳۷۷.۸۸۶ | پس انداز منهای تغییر موجودی |
| ۲۳/۳ | ۴.۱۱۸.۵۵۴ | ۱.۱۷۸.۹۱۱ | ۹۶۷.۰۵۲ | ۷۹۴.۳۳۲ | ۶۵۱.۶۱۸ | ۵۲۶.۶۴۲ | ۴۱۲.۹۵۲ | تشکیل سرمایه ثابت ناخالص داخلی |
| ۱۳/۱ | -۲۵۹.۰۷۴ | -۶۵.۰۳۳ | -۵۶.۷۷۷ | -۵۰.۵۳۲ | -۴۵.۹۴۶ | -۴۰.۷۸۷ | -۳۵.۰۶۷ | کسری پس انداز |
| ۷/۰ | - | ۱۱.۹۲۲ | ۱۱.۱۴۲ | ۱۰.۴۱۳ | ۹.۷۲۲ | ۹.۰۹۵ | ۸.۵۰۰ | نرخ ارز (ریال) |
| ۵/۷ | -۲۴.۶۱۰ | -۵.۴۵۵ | -۵.۰۹۶ | -۴.۸۵۳ | -۴.۷۲۱ | -۴.۴۸۵ | -۴.۱۲۵ | کسری پس انداز (میلیون دلار) |

جدول شماره ۲- تصویر شاخصهای کلان اقتصادی برنامه‌های چهارم و پنجم توسعه

میلیارد ریال

| رشد متوسط (سالانه درصد) | رشد متوسط (سالانه درصد) | به قیمت‌های ثابت ۱۳۸۱ | | | | رشد متوسط (سالانه درصد) | شرح |
|----------------------------|----------------------------|-----------------------|------------|------------|------------|----------------------------|---|
| | | ۱۳۹۲ | ۱۳۸۸ | ۱۳۸۳ | ۱۳۸۱ | | |
| | | | | | | | سرمایه گذاری، رشد و ساختار تولید ملی |
| ۸/۶ | ۸/۰ | ۲۵۳۸۲۷۲/۸ | ۱۵۴۴۲۹۰/۳ | ۱۰۵۱۰۱۸/۰ | ۹۲۲۲۲۲/۰ | ۳/۹ | تولید ناخالص داخلی |
| ۷/۲ | ۶/۵ | ۲۲۲۲۲/۱ | ۲۱۳۲۲/۸ | ۱۵۵۲۲/۷ | ۱۲۰۲۹/۳ | ۲/۲ | تولید ناخالص داخلی سرانه (هزار ریال) |
| ۵/۶ | ۶/۵ | ۲۲۲۲۲/۱ | ۱۶۲۵۹۵/۷ | ۱۱۹۲۰۵/۲ | ۱۰۷۸۹۲/۹ | ۳/۱ | - کشاورزی |
| ۳/۰ | ۳/۰ | ۲۱۲۲۲/۸ | ۲۶۱۹۲۸/۱ | ۲۲۵۹۵۰/۰ | ۲۰۲۲۸۶/۳ | -۱/۸ | - نفت |
| ۱۰/۵ | ۱۱/۲ | ۲۲۲۰۹۸/۳ | ۲۲۲۰۷۲/۱ | ۲۰۰۸۷/۰ | ۱۷۰۲۲/۷ | ۵/۷ | - صنایع و معادن |
| ۱۲/۹ | ۱۱/۲ | (۲۱۵۲۲۲/۰) | (۲۲۹۲۲۲/۶) | (۱۲۰۹۱۶/۲) | (۱۲۰۵۲۲/۹) | ۵/۰ | - (صنعت) |
| ۱۰/۰ | ۹/۰ | ۱۲۷۵۹۲/۱۶ | ۷۷۶۶۲/۷ | ۵۰۲۷۹۰/۸ | ۲۲۰۱۲۲/۱ | ۵/۳ | - خدمات |
| ۹/۷ | ۱۲/۲ | ۹۲۲۲۲/۶ | ۵۳۵۸۶۹/۰ | ۳۰۱۲۲۲/۷ | ۲۵۹۱۲۲/۵ | ۲/۲ | سرمایه گذاری |
| | | | | | | | جمعیت و نیروی انسانی |
| ۱/۳ | ۱/۳ | ۷۸۱۷۲/۰ | ۷۲۲۹۰/۵ | ۶۷۶۵۶/۱ | ۶۵۶۵۷/۰ | ۱/۵ | جمعیت (هزار نفر) |
| ۱/۵ | ۱/۵ | ۶۵۰۰۹/۰ | ۵۹۲۵۷/۸ | ۵۵۳۰۳/۵ | ۵۲۲۷۹/۰ | ۲/۱ | جمعیت ۱۰ ساله به بالا (هزار نفر) |
| ۲/۲ | ۲/۲ | ۳۱۲۰۲/۰ | ۲۵۵۲۹/۲ | ۲۱۵۶۸/۲ | ۲۰۱۷۲/۰ | ۲/۸ | عروضه نیروی کار (هزار نفر) |
| ۱/۹ | ۲/۰ | ۲۸۱/۰ | ۲۲/۰ | ۳۹/۰ | ۳۷/۷ | -۰/۲ | نرخ مشارکت (درصد) |
| ۲/۸ | ۲/۵ | ۸۷۲۲۲/۲ | ۶۶۰۲۵/۶ | ۵۵۵۹۱/۸ | ۵۲۲۲۲/۸ | ۱/۲ | بهره وری نیروی کار (هزار ریال) |
| ۲/۷ | ۲/۳ | ۲۹۰۹۲/۷ | ۲۲۲۸۹/۲ | ۱۸۹۰۶/۰ | ۱۷۵۹۱/۰ | ۲/۶ | تقاضای نیروی کار (هزار نفر) |
| -۱/۲ | -۲/۲ | ۲۱۸۲/۳ | ۲۱۵۰/۱ | ۲۶۶۲/۳ | ۲۵۸۲/۰ | ۲/۷ | جمعیت بیکار (هزار نفر) |
| | | ۲/۰ | ۸/۲ | ۱۲/۳ | ۱۲/۸ | ۱/۸ | نرخ بیکاری (درصد) |
| | | | | | | | بخش خارجی |
| ۳/۶ | ۲/۷ | ۲۷۱۷۸/۲ | ۳۸۰۸۲/۰ | ۳۰۲۲۲/۰ | ۲۸۱۸۶/۰ | ۲/۵ | صادرات کالا (میلیون دلار) |
| ۲/۵ | ۱۰/۷ | ۱۵۷۲۵/۲ | ۱۲۸۱۷/۰ | ۷۷۲۰۰ | ۵۲۲۹/۰ | ۵/۶ | صادرات کالاهای غیر نفتی (میلیون دلار) |
| ۷/۲ | ۱۲/۸ | ۱۱۸۰۹/۰ | ۷۶۹۰/۲ | ۳۸۶۰/۰ | ۲۶۱۹/۷ | ۱۲/۲ | صادرات صنعتی (میلیون دلار) |
| ۱/۸ | ۶/۶ | ۲۷۱۷۸/۲ | ۲۲۲۸۸/۰ | ۳۰۷۲۲/۰ | ۲۲۷۸۶/۰ | -۳/۲ | واردات کالا (میلیون دلار) |
| - | - | -/۰ | -۲۲۰۶/۰ | -۲۶۹/۰ | ۴۴۰/۰ | - | تراز تجاری (میلیون دلار) |
| -۱/۲ | ۴۰/۰ | ۲۲۹۹/۰ | ۳۸۰۲/۰ | ۷۰۷/۵ | ۶۲۰/۹ | - | سرمایه گذاری خارجی (میلیون دلار) |
| | | ۷/۹ | ۲/۷ | | | ۱/۷ | شاخص سرعت تعامل با اقتصاد جهانی |
| | | | | | | | نقدینگی و تورم* |
| ۱۲/۲ | ۲۰/۰ | ۲۶۶۱۲۲۵/۲ | ۱۶۲۲۲۲۲/۸ | ۶۵۶۷۸۰/۲ | ۲۱۷۵۲۲/۰ | ۲۷/۲ | نقدینگی |
| ۵/۰ | ۹/۹ | | | ۱۲/۵ | ۱۵/۸ | - | نرخ تورم (درصد) |

* اطلاعات این بخش به قیمت‌های جاری می باشد

فروض اساسی در برنامه چهارم:

- ۱- افزایش بهره وری نیروی کار، بهره وری سرمایه و بهره وری کل عوامل تولید با رشد متوسط سالانه به ترتیب ۱، ۳/۵ و ۲/۵ درصد در برنامه چهارم و افزایش سهم بهره وری کل عوامل تولید در رشد تولید ناخالص داخلی به ۳۱/۳ درصد.
- ۲- افزایش نسبت سرمایه گذاری به تولید از ۲۸/۷ درصد به ۳۲/۷ درصد.
- ۳- افزایش نسبت صادرات غیر نفتی به تولید ناخالص داخلی از ۶/۳ درصد به ۱۰ درصد.
- ۴- نرخ برابری دلار: رشد ۲٪ طی دوره ۱۹۲۲ ریال در سال ۱۳۸۸.
- ۵- افزایش نسبت سرمایه گذاری مستقیم خارجی به تولید ناخالص داخلی از ۱۶-۰ درصد به ۳ درصد.
- ۶- کاهش نرخ تورم از ۱۷ درصد به ۶/۸ درصد (به طور متوسط ۹/۹ درصد طی برنامه).
- ۷- کاهش نرخ بیکاری به ۸/۲ درصد در سال ۱۳۸۸.

جدول شماره ۲-۱- تولید ناخالص داخلی و ارزش افزوده بخشهای اقتصادی در برنامه چهارم توسعه

میلیارد ریال - قیمت‌های ثابت ۱۳۸۱

| رشد متوسط (%) | ۱۳۸۸ | | | | | | رشد متوسط (%) |
|---------------|-------------|-------------|-------------|-------------|-------------|-------------|-------------------------------|
| | ۱۳۸۸ | ۱۳۸۷ | ۱۳۸۶ | ۱۳۸۵ | ۱۳۸۴ | ۱۳۸۳ | |
| ۶/۵ | ۱۶۳.۵۹۵/۷ | ۱۵۲.۰۰۷/۳ | ۱۴۲.۳۱۳/۳ | ۱۳۳.۹۵۰/۳ | ۱۲۶.۵۲۱/۹ | ۱۱۹.۴۰۵/۴ | ارزش افزوده بخش کشاورزی |
| ۳/۰ | ۲۶۱.۹۳۸/۱ | ۲۵۲.۸۷۴/۶ | ۲۴۵.۰۰۸/۲ | ۲۳۸.۱۶۰/۸ | ۲۳۱.۸۸۱/۸ | ۲۲۵.۹۵۰/۱ | ارزش افزوده بخش نفت |
| ۱۱/۲ | ۳۴۲.۱۰۳/۸ | ۳۰۴.۳۲۶/۳ | ۲۷۲.۹۲۴/۹ | ۲۴۵.۸۰۲/۶ | ۲۳۱.۸۸۷/۴ | ۲۰۰.۸۷۱/۷ | ارزش افزوده بخش صنایع و معادن |
| ۱۱/۲ | ۲۳۹.۴۷۲/۶ | ۲۱۳.۰۲۸/۵ | ۱۹۱.۰۴۷/۴ | ۱۷۲.۰۶۱/۹ | ۱۵۵.۳۲۱/۳ | ۱۴۰.۶۱۰/۲ | صنعت |
| ۱۱/۲ | ۹.۲۳۶/۸ | ۸.۲۱۶/۸ | ۷.۳۶۸/۹ | ۶.۶۳۶/۷ | ۵.۹۹۱/۰ | ۵.۴۲۳/۵ | معادن |
| ۱۱/۹ | ۸۰.۳۹۴/۴ | ۷۱.۰۶۰/۲ | ۶۳.۳۱۸/۶ | ۵۶.۷۸۰/۲ | ۵۰.۸۱۲/۲ | ۴۵.۷۹۸/۷ | ساختمان |
| ۷/۵ | ۱۲.۹۹۹/۹ | ۱۲.۰۲۰/۹ | ۱۱.۱۸۹/۹ | ۱۰.۳۲۳/۷ | ۹.۷۶۳/۱ | ۹.۰۳۹/۲ | آب و برق و گاز |
| ۹/۰ | ۷۷۶.۶۵۲/۷ | ۷۰۳.۴۹۸/۸ | ۶۴۲.۹۸۸/۶ | ۵۹۱.۰۳۴/۳ | ۵۴۵.۳۴۸/۹ | ۵۰۴.۷۹۰/۸ | ارزش افزوده بخش خدمات |
| ۱۱/۰ | ۲۵۶.۲۶۸/۰ | ۲۲۸.۷۲۵/۹ | ۲۰۵.۲۷۵/۷ | ۱۸۵.۲۱۴/۴ | ۱۶۷.۶۹۷/۵ | ۱۵۲.۲۶۰/۶ | بازرگانی، رستوران و هتلداری |
| ۱۱/۰ | ۱۳۶.۰۴۹/۹ | ۱۲۱.۲۰۶/۷ | ۱۰۸.۷۹۶/۷ | ۹۸.۱۸۰/۱ | ۸۸.۹۰۹/۳ | ۸۰.۷۳۹/۰ | حمل و نقل و انبارداری |
| ۱۸/۰ | ۲۶.۳۶۷/۴ | ۲۱.۱۲۲/۰ | ۱۸.۱۴۹/۲ | ۱۵.۶۱۹/۶ | ۱۳.۴۳۲/۰ | ۱۱.۵۲۵/۴ | ارتباطات |
| ۹/۰ | ۲۲۰.۱۸۳/۸ | ۱۹۹.۸۱۱/۱ | ۱۸۲.۶۴۰/۶ | ۱۶۷.۸۹۴/۸ | ۱۵۴.۹۳۳/۱ | ۱۴۳.۴۲۳/۱ | مؤسسات پولی و مالی |
| -۰/۱ | ۹۰.۶۴۷/۸ | ۹۱.۲۳۸/۷ | ۹۱.۵۵۲/۲ | ۹۱.۶۵۵/۰ | ۹۱.۴۹۳/۷ | ۹۱.۰۹۶/۴ | خدمات عمومی |
| ۱۲/۹ | ۲۷.۱۳۵/۸ | ۲۱.۳۹۴/۴ | ۲۶.۵۷۴/۲ | ۳۲.۴۶۰/۴ | ۲۸.۸۸۳/۴ | ۲۵.۷۴۶/۳ | خدمات اجتماعی و شخصی |
| ۸/۰ | ۱.۵۴۴.۲۹۰/۳ | ۱.۴۱۲.۷۰۷/۰ | ۱.۳۰۳.۲۳۵/۰ | ۱.۲۰۸.۹۳۸/۰ | ۱.۱۲۵.۶۶۰/۰ | ۱.۰۵۱.۰۱۸/۰ | تولید ناخالص داخلی |

جدول شماره ۲-۲- تولید ناخالص داخلی و ارزش افزوده بخشهای اقتصادی در برنامه چهارم توسعه

میلیارد ریال - قیمت‌های ثابت ۱۳۸۱

| رشد متوسط (%) | ۱۳۸۸ | | | | ۱۳۸۳ | رشد متوسط (%) | |
|---------------|-------------|------------|------------------------------|------------|-------------|---------------|-------------------------------|
| | جمع | رشد (درصد) | از محل ارتقای بهره‌وری عوامل | رشد (درصد) | | | |
| ۶/۵ | ۱۶۳.۵۹۵/۷ | ۴/۰ | ۲۸.۶۰۱/۵ | ۲/۵ | ۱۳۴.۹۹۴/۲ | ۱۱۹.۴۰۵/۴ | ارزش افزوده بخش کشاورزی |
| ۳/۰ | ۲۶۴.۵۵۸/۲ | ۱/۰ | ۰/۰ | ۲/۰ | ۲۵۲.۳۰۹/۹ | ۲۲۸.۲۱۰/۲ | ارزش افزوده بخش نفت و گاز |
| ۱۱/۲ | ۳۲۹.۴۸۳/۶ | ۴/۲ | ۵۸.۹۳۲/۹ | ۷/۲ | ۲۸۰.۵۵۰/۷ | ۱۹۸.۶۱۱/۵ | ارزش افزوده بخش صنایع و معادن |
| ۱۱/۲ | ۲۳۹.۴۷۲/۶ | ۴/۵ | ۴۴.۷۱۷/۹ | ۶/۷ | ۱۹۴.۷۵۴/۷ | ۱۴۰.۶۱۰/۲ | صنعت |
| ۱۱/۲ | ۹.۲۳۶/۸ | ۴/۵ | ۱.۷۲۱/۷ | ۶/۷ | ۷.۵۱۵/۱ | ۵.۴۲۳/۵ | معادن |
| ۱۱/۹ | ۸۰.۳۹۴/۴ | ۳/۱ | ۱۰.۶۹۲/۳ | ۸/۸ | ۶۹.۷۰۲/۱ | ۴۵.۷۹۸/۷ | ساختمان |
| ۸/۹ | ۱۰.۳۷۹/۸ | ۴/۱ | ۱.۸۰۱/۱ | ۴/۸ | ۸.۵۷۸/۷ | ۶.۷۷۹/۱ | آب و برق |
| ۹/۰ | ۷۷۶.۶۵۲/۷ | ۱/۹ | ۷۰.۸۶۹/۰ | ۶/۹ | ۷۰۵.۷۸۳/۷ | ۵۰۴.۷۹۰/۸ | ارزش افزوده بخش خدمات |
| ۱۱/۰ | ۱۳۶.۰۴۹/۹ | ۴/۰ | ۲۲.۸۰۹/۳ | ۷/۰ | ۱۱۳.۲۴۰/۶ | ۸۰.۷۳۹/۰ | حمل و نقل، انبارداری |
| ۱۸/۰ | ۲۶.۳۶۷/۴ | ۷/۶ | ۷.۴۶۵/۶ | ۱۰/۴ | ۱۸.۹۰۱/۸ | ۱۱.۵۲۵/۴ | ارتباطات |
| ۸/۳ | ۶۱۴.۲۳۵/۴ | ۱/۵ | ۴۸.۰۵۹/۷ | ۶/۸ | ۵۷۳.۶۴۱/۳ | ۴۱۲.۵۲۶/۴ | سایر خدمات |
| ۸/۰ | ۱.۵۴۴.۲۹۰/۲ | ۲/۵ | ۱۵۸.۴۰۳/۴ | ۵/۵ | ۱.۳۷۳.۶۳۸/۵ | ۱.۰۵۱.۰۱۸/۰ | تولید ناخالص داخلی |

جدول شماره ۴- چارچوب کلی بودجه عمومی دولت در برنامه چهارم توسعه (۸۸-۱۳۸۴)

مبالغ به میلیارد ریال

| ردیف | ۱۳۸۸ | ۱۳۸۷ | ۱۳۸۶ | ۱۳۸۵ | ۱۳۸۴ | ۱۳۸۳ | ۱۳۸۲ | ۱۳۸۱ | عنوان |
|---------|----------|----------|----------|----------|----------|----------|-----------|----------|--|
| ۱۰ | ۹ | ۸ | ۷ | ۶ | ۵ | ۴ | ۳ | ۲ | ۱ |
| ۱۰/۵ | ۷۵۸۶۲۵/۰ | ۶۷۰۸۰۸/۲ | ۵۸۳۱۱۰/۶ | ۵۲۱۱۸۳/۶ | ۴۵۷۲۹۱/۲ | ۴۰۹۹۲۲/۶ | ۳۸۲۳۰۰/۶ | ۲۱۳۱۲۷/۹ | منابع |
| ۱۸/۱ | ۵۱۱۱۶۷/۰ | ۳۳۹۲۷/۵ | ۳۷۶۵۵/۸ | ۳۳۲۷۷/۲ | ۲۷۰۲۰۶/۱ | ۲۲۲۶۶۵/۸ | ۱۸۳۸۵۰/۰ | ۶۱۹۷۳/۵ | درآمدها |
| ۱۲/۲ | ۲۶۲۳۱/۲ | ۲۱۸۵۵/۷ | ۱۸۲۵۲۱/۹ | ۱۵۰۳۹۷/۷ | ۱۱۷۸۳۰/۲ | ۸۸۹۸/۲ | ۶۵۰۲۳/۰ | ۵۰۵۸۷/۰ | درآمدهای مالیاتی |
| ۱۲/۳ | ۱۸۵۷۹۲/۰ | ۱۶۶۲۳/۰ | ۱۵۰۹۳۷/۰ | ۱۳۶۷۶/۰ | ۱۲۳۳۱۷/۰ | ۱۰۲۰۰۰/۰ | ۱۰۳۸۸۶/۰ | ۰/۰ | شکاف سازی قیمت حاملهای انرژی |
| ۱۶/۲ | ۶۱۷۲۱/۵ | ۵۲۹۲۷/۸ | ۳۳۳۹۹/۹ | ۲۵۵۷۳/۷ | ۲۹۱۵۵/۷ | ۲۹۶۶۷/۶ | ۱۳۹۵۰/۰ | ۱۱۳۸۶/۵ | سایر درآمدها |
| ۶/۲ | ۲۰۳۳۱۰/۹ | ۱۸۶۱۱۷/۳ | ۱۶۶۱۱۸/۱ | ۱۵۸۰۵۲/۷ | ۱۳۷۶۳۱/۸ | ۱۵۰۸۳۲/۷ | ۱۳۷۲۷/۳ | ۱۰۳۱۸۳/۲ | واگذاری دارایی های سرمایه ای |
| ۵/۸ | ۱۹۱۲۲۲/۳ | ۱۷۵۹۵۲/۵ | ۱۵۷۵۱۷/۵ | ۱۴۰۷۳۲/۵ | ۱۲۸۹۹۲/۱ | ۱۲۵۲۹۰/۰ | ۱۳۴۸۷۳/۲ | ۱۰۱۱۲۶/۸ | بهره مالکانه نفت |
| -۱۰۰۰/۰ | ۰/۰ | ۰/۰ | ۰/۰ | ۰/۰ | ۰/۰ | ۱۵۰۰/۰ | ۱۵۰۰/۰ | ۱۵۰۰/۰ | فروش فرآورده های نفتی |
| ۲۱/۲ | ۱۲۰۶۸/۷ | ۱۰۱۶۲/۸ | ۸۶۰۰/۷ | ۷۲۲۰/۲ | ۶۲۷۰/۷ | ۲۰۲۲/۷ | ۸۷۰/۰ | ۵۵۶/۲ | واگذاری سایر دارایی های سرمایه ای |
| -۱۳/۰ | ۳۳۱۶۷/۱ | ۳۶۲۳۲/۲ | ۵۰۱۳۲/۷ | ۵۰۳۸۱/۶ | ۵۲۲۲۰/۵ | ۸۳۲۵/۱ | ۶۲۱۹۲/۳ | ۳۷۹۹۱/۲ | واگذاری دارایی های مالی |
| ۱۰/۵ | ۷۵۸۶۲۲/۹ | ۶۷۰۸۰۸/۲ | ۵۸۳۱۱۰/۷ | ۵۲۱۱۸۳/۶ | ۴۵۷۲۹۱/۲ | ۴۰۹۹۲۲/۶ | ۳۸۲۳۰۰/۶ | ۲۱۳۱۲۷/۹ | مصارف |
| ۱۰/۰ | ۳۲۵۳۷/۹ | ۲۹۵۷۲/۶ | ۲۶۸۰۳/۳ | ۲۲۲۵۷/۵ | ۲۱۲۱۳/۱ | ۲۰۰۸۳/۷ | ۱۸۱۸۳/۹ | ۱۴۸۲۹/۳ | اعتبارات هزینه ای (جاری) |
| -۱۰/۲ | ۶۲۳۳/۰ | ۸۶۲۵/۰ | ۹۲۵۰/۸ | ۹۶۹۸/۰ | ۹۳۷۹/۰ | ۱۰۲۰۰۰/۰ | ۱۰۳۸۸۶/۰ | ۰/۰ | پارانه حاملهای انرژی |
| - | ۷۵۹۰۰/۰ | ۵۷۶۶۶/۰ | ۳۶۲۹۰/۰ | ۲۰۳۷۸/۰ | ۱۰۳۲۷/۰ | ۰/۰ | ۰/۰ | ۰/۰ | اعتبارات جبرانی هدفمند کردن پارانه انرژی |
| - | ۰/۰ | ۰/۰ | ۰/۰ | ۰/۰ | ۰/۰ | ۱۰۸۵۵۰/۰ | ۰/۰ | ۰/۰ | هزینه واردات بنزین |
| ۲۲/۲ | ۲۷۵۸۱/۰ | ۲۱۳۳۲/۶ | ۱۷۱۰۷۰/۲ | ۱۳۲۷۶/۱ | ۱۰۳۸۲۰/۷ | ۹۹۸۶۱/۳ | ۶۰۹۹۷/۰ | ۳۷۲۱۲/۵ | تملک دارایی های سرمایه ای (عمرانی) |
| -۱۶/۸ | ۱۹۲۰۰/۰ | ۱۹۲۰۰/۰ | ۲۲۲۰۰/۰ | ۲۵۲۰۲/۰ | ۲۸۰۱۹/۶ | ۲۲۳۷۲/۷ | ۲۵۵۵۲/۷ | ۲۷۶۳۸/۱ | تملک دارایی های مالی |
| -۱۰۳/۶ | ۰/۰ | -۲۲۲۸۷/۱ | -۲۲۹۸۱/۵ | -۵۸۲۸۶/۲ | -۷۵۲۲۵/۰ | -۸۲۱۶۹/۹ | -۱۰۲۸۹۰/۹ | -۸۶۳۳۳/۸ | تراز عملیاتی بودجه |
| -۲۰۷/۰ | -۷۱۵۳/۱ | -۲۸۲۵۶/۳ | -۴۹۵۲/۳ | ۱۳۳۰۸/۶ | ۳۱۹۲۲/۱ | ۵۰۹۷۲/۲ | ۷۶۲۵۰/۳ | ۶۵۹۷۰/۷ | تراز دارائیهای سرمایه ای |
| -۱۰/۶ | ۲۳۹۶۷/۱ | ۲۷۵۲۳/۲ | ۲۷۹۳۳/۷ | ۲۵۱۷۷/۶ | ۲۲۳۰۰/۹ | ۲۲۰۵۲/۵ | ۲۶۶۲۰/۶ | ۲۰۳۵۳/۱ | تراز دارائیهای مالی |
| - | ۲۷۵۳۳/۰ | ۲۵۰۰۰/۰ | ۲۰۰۰۰/۰ | ۲۰۰۰۰/۰ | ۱۹۰۰۰/۰ | -۱۰۸۵۵/۰ | ۰/۰ | ۰/۰ | تراز پارانه انرژی |
| - | ۰/۰ | ۰/۰ | ۰/۰ | ۰/۰ | ۰/۰ | ۰/۰ | ۰/۰ | ۰/۰ | تراز کلی بودجه |

فروض اساسی برنامه چهارم:

- افزایش نسبت مالیات به تولید ناخالص داخلی به ۸ درصد در سال ۱۳۸۸
- برآورد منابع حاصل از عواید نفت بر مبنای ۲-۸۱۶ میلیون دلار طی برنامه شامل ۵۹۷۱ میلیون دلار مالیات عملکرد و ۷۵۶۲۲ میلیون دلار بهره مالکانه نفت و گاز
- استفاده ۱۵۳۹۶ میلیون دلار از حساب ذخیره ارزی
- کاهش تدریجی فروش اوراق مشارکت از ۸۵۰۰ میلیارد ریال به صفر
- محدود کردن رشد اعتبارات هزینه ای به سالانه ۱۰٪ به عبارت دیگر ثبات این اعتبارات به قیمت ثابت
- حذف تدریجی منابع حاصل از واگذاری شرکتهای دولتی و اختصاص آن به بازسازی و نوسازی صنایع
- تأمین تدریجی کل اعتبارات هزینه ای از محل منابع غیر نفتی بودجه عمومی

جدول شماره ۵- پیش‌بینی تراز پرداختهای خارجی در برنامه چهارم توسعه

میلیون دلار

| | ۱۳۸۸ | ۱۳۸۷ | ۱۳۸۶ | ۱۳۸۵ | ۱۳۸۴ | ۱۳۸۳ | ۱۳۸۲ | ۱۳۸۱ | |
|--------------------------------------|--------|--------|--------|--------|--------|--------|--------|--------|--|
| تراز حساب جاری | ۳.۷۴۱ | ۳.۴۴۲ | -۴.۱۲۵ | -۴.۴۸۵ | -۴.۷۲۱ | -۴.۴۸۵ | -۴.۱۲۵ | ۳.۷۴۱ | |
| تراز بازرگانی | ۴.۲۰۰ | ۵.۸۱۹ | -۲۶۹ | -۱.۱۰۳ | -۱.۶۶۲ | -۱.۱۰۳ | -۲۶۹ | ۴.۲۰۰ | |
| صادرات | ۳۸.۱۸۶ | ۴۰.۶۶۹ | ۳۰.۷۷۲ | ۳۱.۱۸۹ | ۳۲.۷۲۸ | ۳۱.۱۸۹ | ۳۰.۷۷۲ | ۳۸.۱۸۶ | |
| نفت و گاز | ۲۲.۸۰۷ | ۲۴.۰۹۲ | ۲۴.۵۵۳ | ۲۴.۶۴۵ | ۲۴.۷۷۲ | ۲۴.۶۴۵ | ۲۴.۵۵۳ | ۲۲.۸۰۷ | |
| نفت خام | ۱۸.۷۰۲ | ۱۹.۱۳۵ | ۱۸.۵۰۹ | ۱۷.۹۶۲ | ۱۸.۰۱۱ | ۱۷.۹۶۲ | ۱۸.۵۰۹ | ۱۸.۷۰۲ | |
| صادرات غیرنفتی | ۵.۳۷۹ | ۶.۹۷۵ | ۷.۷۲۰ | ۹.۴۵۵ | ۹.۴۵۵ | ۸.۵۲۲ | ۷.۷۲۰ | ۵.۳۷۹ | |
| واردات | ۲۴.۷۸۶ | ۲۴.۲۵۰ | ۲۴.۷۴۲ | ۲۴.۳۹۰ | ۲۴.۳۹۰ | ۲۴.۳۹۰ | ۲۴.۲۵۰ | ۲۴.۷۸۶ | |
| خدمات | -۱.۸۶۵ | -۴.۳۸۸ | -۴.۶۷۰ | -۴.۴۸۶ | -۴.۴۸۶ | -۴.۴۸۶ | -۴.۶۷۰ | -۱.۸۶۵ | |
| دریافت | ۵.۶۹۹ | ۴.۴۹۵ | ۵.۳۴۷ | ۶.۷۱۹ | ۶.۶۶۲ | ۵.۹۱۲ | ۵.۳۴۷ | ۵.۶۹۹ | |
| پرداخت | ۷.۵۶۴ | ۸.۸۹۳ | ۱۰.۰۰۷ | ۱۱.۰۰۵ | ۱۱.۰۰۵ | ۱۰.۴۰۹ | ۱۰.۰۰۷ | ۷.۵۶۴ | |
| انتقالات | ۱.۱۹۶ | ۹۲۲ | ۱.۰۱۲ | ۱.۱۱۵ | ۱.۲۲۷ | ۱.۱۱۵ | ۱.۰۱۲ | ۱.۱۹۶ | |
| تراز حساب سرمایه | ۲.۹۴۲ | ۱.۷۶۱ | ۶.۲۳۶ | ۶.۶۸۵ | ۶.۶۲۱ | ۶.۶۸۵ | ۶.۲۳۶ | ۲.۹۴۲ | |
| بلندمدت (خالص) | ۴.۱۱۳ | ۳۰۰ | ۶.۲۳۱ | ۵.۷۲۸ | ۵.۳۹۹ | ۵.۷۲۸ | ۶.۲۳۱ | ۴.۱۱۳ | |
| دولتی | ۳.۸۶۳ | - | ۵.۸۷۱ | ۴.۸۷۸ | ۴.۳۲۶ | ۴.۸۷۸ | ۵.۸۷۱ | ۳.۸۶۳ | |
| بیع متقابل | -۱۵۰ | - | ۶۵۰ | ۱.۱۰۰ | ۱.۳۰۰ | ۱.۱۰۰ | ۶۵۰ | -۱۵۰ | |
| دیون | ۱۵۰ | - | - | - | - | - | - | ۱۵۰ | |
| سایر | ۲۵۰ | ۳۰۰ | ۷۵۰ | ۸۵۰ | ۱.۱۰۰ | ۸۵۰ | ۷۵۰ | ۲۵۰ | |
| کوتاه مدت | -۱.۱۷۰ | ۱.۴۶۱ | -۲۸۵ | ۹۵۷ | ۱.۲۲۲ | ۹۵۷ | -۲۸۵ | -۱.۱۷۰ | |
| حساب ذخیره ارزی و سرمایه گذاری | -۷۴ | ۱.۴۶۱ | -۲۸۵ | ۹۵۷ | ۱.۲۲۲ | ۹۵۷ | -۲۸۵ | -۷۴ | |
| بانکها و سایر | -۱.۰۹۶ | - | - | - | - | - | - | -۱.۰۹۶ | |
| اشتباهات آماری | -۱.۸۱۶ | - | - | - | - | - | - | -۱.۸۱۶ | |
| سوزنه کل (تغییر در ذخایر بین‌المللی) | ۴.۸۵۸ | ۴.۱۰۴ | ۲.۳۱۱ | ۲.۲۰۰ | ۲.۲۰۰ | ۲.۳۱۱ | ۴.۱۰۴ | ۴.۸۵۸ | |

جدول شماره ۶- خلاصه ترازنامه تلفیقی سیستم بانکی

(میلیارد ریال)

| ۱۳۸۸ | ۱۳۸۷ | ۱۳۸۶ | ۱۳۸۵ | ۱۳۸۴ | ۱۳۸۳ | ۱۳۸۲ | ۱۳۸۱ | |
|-----------|-----------|-----------|-----------|----------|----------|----------|----------|-----------------------|
| | | | | | | | | دارائی ها: |
| ۱۱۵۸۲۵/۴ | ۱۱۵۸۲۵/۴ | ۱۱۵۸۲۵/۴ | ۱۱۵۸۲۵/۴ | ۱۱۵۸۲۵/۴ | ۱۱۵۸۲۵/۴ | ۸۸۲۱۶/۶ | ۶۱۰۳۴/۸ | خالص دارائی های خارجی |
| ۸۷۲۸۳/۵ | ۸۷۲۸۳/۵ | ۸۷۲۸۳/۵ | ۸۷۲۸۳/۵ | ۸۷۲۸۳/۵ | ۸۷۲۸۳/۵ | ۱۳۰۴۲۰/۰ | ۱۳۶۸۹۵/۸ | خالص بدهی بخش دولتی |
| ۱۴۹۹۱۷۰/۹ | ۱۲۷۱۷۹۶/۷ | ۱۰۵۷۱۸۴/۰ | ۸۵۸۴۶۸/۵ | ۶۷۹۲۹۸/۸ | ۵۲۱۶۷۱/۵ | ۳۷۱۷۰۵/۱ | ۲۷۷۵۷۸/۰ | بدهی بخش غیر دولتی |
| ۱۷۰۲۲۷۹/۸ | ۱۴۷۴۹۰۵/۶ | ۱۲۶۰۲۹۲/۹ | ۱۰۶۱۵۷۷/۴ | ۸۸۲۴۰۷/۷ | ۷۲۴۷۸۰/۴ | ۵۹۰۳۴۱/۷ | ۴۷۵۵۰۸/۶ | جمع |
| | | | | | | | | بدهی ها: |
| ۱۶۳۴۲۷۹/۸ | ۱۴۰۶۹۰۵/۶ | ۱۱۹۲۲۹۲/۹ | ۹۹۳۵۷۷/۴ | ۸۱۴۴۰۷/۷ | ۶۵۶۷۸۰/۴ | ۵۲۲۳۳۱/۱ | ۴۱۷۵۲۴/۰ | نقدینگی |
| ۶۸۰۰۰/۰ | ۶۸۰۰۰/۰ | ۶۸۰۰۰/۰ | ۶۸۰۰۰/۰ | ۶۸۰۰۰/۰ | ۶۸۰۰۰/۰ | ۶۸۰۰۰/۰ | ۵۷۹۸۴/۶ | خالص سایر بدهی ها |

جدول شماره ۷- منابع مالی برنامه چهارم توسعه (برای تأمین منابع مالی سرمایه‌گذاری ثابت برنامه)

| به قیمت های جاری | (برای تأمین منابع مالی سرمایه‌گذاری ثابت برنامه) | | | | | | |
|---|--|-----------|----------|----------|----------|----------|----------|
| برنامه چهارم | ۱۳۸۸ | ۱۳۸۷ | ۱۳۸۶ | ۱۳۸۵ | ۱۳۸۴ | ۱۳۸۳ | ۱۳۸۲ |
| الف- منابع داخلی (میلیارد ریال) | ۲۷۹۲۵۶۴/۵ | ۱۱۰۹۱۰۷/۷ | ۸۹۹۱۳۰/۴ | ۷۲۱۲۰۲/۱ | ۵۸۷۱۸۲/۴ | ۴۵۵۸۴۱/۹ | ۳۶۲۷۹۵/۰ |
| ۱- بودجه عمومی دولت | ۸۹۸۸۵/۸ | ۲۷۵۸۴/۰ | ۲۱۴۴۷۴/۶ | ۱۷۱۰۷۰/۴ | ۱۴۷۷۲۶/۱ | ۱۰۴۸۲۰/۷ | ۹۹۸۶۱/۳ |
| ۱-۱- از محل منابع عمومی | ۸۸۰۴۵/۸ | ۲۴۵۸۴/۰ | ۲۱۲۴۷۴/۶ | ۱۶۷۰۷۰/۴ | ۱۴۵۲۴۶/۱ | ۹۵۸۲۰/۷ | ۹۱۴۴۲/۴ |
| ۲-۱- از محل فروش اوراق مشارکت | ۱۸۵۰۰/۰ | -/۰ | ۲۰۰۰/۰ | ۴۰۰۰/۰ | ۵۵۰۰/۰ | ۷۰۰۰/۰ | ۸۵۰۰/۰ |
| ۲- بودجه شرکت های دولتی | ۴۷۷۴۴/۱ | ۱۰۷۸۱/۸ | ۱۰۷۸۱/۸ | ۹۴۵۷۱/۲ | ۸۲۴۴۸/۵ | ۷۲۴۴۲/۶ | ۶۲۴۴۲/۶ |
| ۱-۱-۱- از محل استفاده از تسهیلات سیستم بانکی | ۱۸۸۰۰/۰ | -/۰ | ۱۸۸۰۰/۰ | ۲۹۶۰۰/۰ | ۲۹۶۰۰/۰ | ۵۹۲۰۰/۰ | ۷۲۰۰۰/۰ |
| ۲-۱-۲- از محل سایر منابع | ۲۵۹۴۴/۱ | ۱۰۶۰۱/۸ | ۱۰۶۰۱/۸ | ۹۱۶۷۱/۲ | ۷۲۸۴۸/۵ | ۶۶۲۴۲/۶ | ۵۶۲۴۲/۶ |
| ۳- منابع بخش خصوصی | ۲۴۰۲۱۶/۶ | ۷۲۲۲۸/۸ | ۵۷۶۲۵/۱ | ۴۶۶۶۶/۵ | ۳۷۰۰۸۷/۸ | ۲۹۰۴۸۱/۶ | ۲۲۰۴۲۵/۲ |
| ۱-۱-۳- از محل تسهیلات سیستم بانکی | ۹۱۰۵۹۲/۲ | ۲۲۲۶۰۵/۲ | ۲۰۲۲۷۰/۷ | ۱۸۴۲۱۸/۹ | ۱۶۰۶۷۸/۹ | ۱۴۴۶۸۱/۲ | ۱۲۴۴۷۹/۷ |
| ۲-۱-۳- از محل پس انداز بخش خصوصی | ۸۹۸۲۳/۹ | ۲۰۰۴۴۴/۹ | ۱۸۲۱۲۲/۶ | ۱۴۷۵۹۷/۹ | ۱۴۴۶۱۰/۰ | ۱۲۲۸۵۶/۵ | ۹۴۰۵۵/۵ |
| ۳-۱-۳- از محل سایر منابع * | ۶۹۰۲۸۹/۵ | ۴۹۳۲۸۸/۵ | ۱۹۰۲۵۰/۷ | ۱۲۸۴۲۲/۷ | ۶۶۶۹۷/۹ | ۲۸۹۰۹/۸ | - |
| ب- منابع خارجی (میلیون دلار) | ۳۱۳۱/۰ | ۵۸۵۵/۰ | ۶۰۹۶/۰ | ۶۰۵۳/۰ | ۶۶۲۱/۰ | ۶۶۸۵/۰ | ۶۶۲۱/۰ |
| ۱- تسهیلات فائیدی | ۱۰۳۷۲/۰ | ۳۴۲/۰ | ۱۴۷۶/۰ | ۱۸۷۶/۰ | ۲۹۹۹/۰ | ۳۷۷۸/۰ | ۵۲۲۷/۰ |
| ۲- سایر تسهیلات موضوع بند (ب) ماده ۳ قانون تشویق و حمایت سرمایه‌گذاری خارجی | ۷۰۰۰/۰ | ۱۶۰۰/۰ | ۱۵۵۰/۰ | ۱۴۵۰/۰ | ۱۳۰۰/۰ | ۱۱۰۰/۰ | ۶۵۰/۰ |
| ۳- سرمایه‌گذاری خارجی | ۱۳۹۲۸/۰ | ۴۹۱۷/۰ | ۴۱۷۰/۰ | ۴۲۲۲/۰ | ۱۸۰۷/۰ | ۷۵/۰ | ۱۷۶۱/۰ |
| جمع منابع | ۴۱۱۸۵۵۵/۰ | ۱۱۷۸۹۱۱/۰ | ۹۶۷۰۵۲/۰ | ۷۹۴۳۲۲/۰ | ۶۵۱۶۱۸/۰ | ۵۲۶۶۴۲/۰ | ۴۱۲۹۵۲/۰ |

فروض اساسی در برنامه چهارم:

- منابع قابل تأمین از محل بودجه عمومی براساس جدول شماره ۴
- منابع قابل تأمین از بودجه شرکتهای دولتی بر مبنای حذف تدریجی تسهیلات سیستم بانکی و تیات سهم سرمایه‌گذاری این شرکتهای
- رشد متوسط سالانه سرمایه‌گذاری به قیمت ثابت = ۱۳۲۴ درصد
- نرخ متوسط تورم = ۹/۹ درصد، سال ۱۳۸۸ = ۲/۸
- نرخ برابری دلار: رشد متوسط سالانه ۱۷- ۱۱۹۲۲ ریال در سال ۱۳۸۸
- منابع قابل تأمین بخش خصوصی براساس تسهیلات بانکی حاصل از جدول شماره ۶
- نسبت ۹۰ درصد آورده بخش خصوصی به تسهیلات بانکی
- سرمایه‌گذاری خارجی بر اساس فرض جداگانه شماره ۴ و ۵
- مبالغ ارزی مندرج در بند (ب) جدول فوق پیش بینی تغییر در مانده تسهیلات و سرمایه‌گذاری است مبالغ قطعی در چارچوب حکم بند (ب) ماده ۳۴ قانون برنامه

جدول شماره ۸- پیش‌بینی عواید حاصل از نفت

| میلیون دلار | کل برنامه چهارم | ۱۳۸۸ | ۱۳۸۷ | ۱۳۸۶ | ۱۳۸۵ | ۱۳۸۴ |
|-----------------------------|-----------------|-------|-------|-------|-------|-------|
| الف- بهره مالکانه نفت و گاز | ۷۵۶۳۳ | ۱۶۱۲۵ | ۱۵۷۹۲ | ۱۵۱۲۷ | ۱۴۴۶۱ | ۱۴۱۲۸ |
| ب- مالیات عملکرد | ۵۹۷۱ | ۱۳۸۲ | ۱۳۵۲ | ۱۱۹۴ | ۱۱۳۶ | ۱۱۰۷ |
| جمع | ۸۱۶۰۴ | ۱۷۴۰۷ | ۱۷۰۴۴ | ۱۶۳۲۱ | ۱۵۵۹۷ | ۱۵۲۳۵ |

جدول شماره ۹- تغییرات تعداد کارکنان دولت*

| سال | تعداد نیروی انسانی موجود در ابتدای سال | کاهش طبیعی نیروی انسانی دستگاہها در طول سال | جذب نیروی انسانی دستگاہها در طول سال |
|------|--|---|--------------------------------------|
| ۱۳۸۴ | ۲۰۰۲۱۰۸۲۰ | ۴۰۰۴۴۶ | ۲۰۰۲۲۲ |
| ۱۳۸۵ | ۲۰۰۱۰۵۹۷ | ۳۹۰۹۰۰ | ۱۹۰۹۵۰ |
| ۱۳۸۶ | ۱۰۹۸۱۶۴۷ | ۳۹۰۳۷۰ | ۱۹۰۶۸۵ |
| ۱۳۸۷ | ۱۰۹۶۱۰۹۶۲ | ۳۸۰۸۴۰ | ۱۹۰۴۲۰ |
| ۱۳۸۸ | ۱۰۹۴۲۰۵۴۲ | ۳۸۰۳۲۰ | ۱۹۰۱۶۰ |

* شامل کارکنان کشوری و لشکری رسمی، پیمانی، قراردادی و کارگران و نظایر آن

جدول شماره ۱- سازماندهی تهیه و تنظیم اسناد ملی توسعه ویژه (فرابخشی) برنامه چهارم توسعه (مصوب شورای اقتصاد)

| ردیف | عنوان سند | دستگاه مسئول | دفتر مسئول سازمان مدیریت و برنامه ریزی کشور | دستگاههای همکار |
|------|-------------------------------------|-----------------------------------|---|---|
| ۱ | رفع موانع توسعه بخش خصوصی | وزارت امور اقتصادی و دارایی | اقتصاد کلان | سازمان مدیریت و برنامه ریزی کشور، وزارت صنایع و معادن، وزارت بازرگانی، بانک مرکزی ج.ا.ا، وزارت تعاون |
| ۲ | تشویق و حمایت از سرمایه گذاری خارجی | وزارت امور اقتصادی و دارایی | اقتصاد کلان | سازمان مدیریت و برنامه ریزی کشور، وزارت صنایع و معادن، وزارت بازرگانی، بانک مرکزی ج.ا.ا، وزارت کشور، وزارت امور خارجه، وزارت راه و ترابری |
| ۳ | امنیت سرمایه گذاری | وزارت امور اقتصادی و دارایی | اقتصاد کلان | سازمان مدیریت و برنامه ریزی کشور، وزارت صنایع و معادن، وزارت بازرگانی، بانک مرکزی ج.ا.ا، قوه قضاییه، وزارت اطلاعات، وزارت راه و ترابری |
| ۴ | کاهش فقر و هدفمند کردن یارانه ها | سازمان مدیریت و برنامه ریزی کشور | امور تأمین اجتماعی | وزارت بهداشت، درمان و آموزش پزشکی، سازمان بهزیستی، وزارت کار و امور اجتماعی، سازمان تأمین اجتماعی، وزارت مسکن و شهرسازی، وزارت کشور، کمیته امداد، وزارت امور اقتصادی و دارایی، وزارت صنایع و معادن، وزارت جهاد کشاورزی، وزارت بازرگانی، سازمان حمایت از مصرف کنندگان و تولید کنندگان، جمعیت هلال احمر |
| ۵ | امنیت غذایی و تغذیه | وزارت بهداشت، درمان و آموزش پزشکی | امور بهداشت و درمان | سازمان مدیریت و برنامه ریزی کشور، وزارت جهاد کشاورزی، وزارت بازرگانی، وزارت راه و ترابری |

| | | | |
|----|---|----------------------------------|---|
| ۶ | ارتقای بهره‌وری | سازمان مدیریت و برنامه‌ریزی کشور | وزارت صنایع و معادن، وزارت جهاد کشاورزی، وزارت بازرگانی، وزارت راه و ترابری |
| ۷ | گسترش صادرات غیر نفتی | وزارت بازرگانی | وزارت صنایع و معادن، وزارت جهاد کشاورزی، سازمان مدیریت و برنامه‌ریزی کشور، وزارت امور اقتصادی و دارایی، وزارت امور خارجه، وزارت کشور، وزارت تعاون، وزارت راه و ترابری |
| ۸ | بهبود سازی اندازه دولت و ایجاد دولت الکترونیک | سازمان مدیریت و برنامه‌ریزی کشور | وزارت امور اقتصادی و دارایی، وزارت بازرگانی، بانک مرکزی ج.ا.ا، دبیرخانه شورای عالی اطلاع‌رسانی، سازمان نقشه‌برداری کشور، وزارت صنایع و معادن |
| ۹ | گسترش بازار سرمایه | وزارت امور اقتصادی و دارایی | بانک مرکزی ج.ا.ا، وزارت بازرگانی، سازمان مدیریت و برنامه‌ریزی کشور |
| ۱۰ | فراهم سازی زمینه الحاق به سازمان تجارت جهانی | وزارت بازرگانی | وزارت امور اقتصادی و دارایی، سازمان مدیریت و برنامه‌ریزی کشور، وزارت صنایع، اتاق بازرگانی و صنایع و معادن، بانک مرکزی ج.ا.ا |
| ۱۱ | توسعه روستایی | سازمان مدیریت و برنامه‌ریزی کشور | وزارت صنایع و معادن، وزارت جهاد کشاورزی، وزارت تعاون، وزارت کشور، وزارت بهداشت، درمان و آموزش پزشکی، وزارت آموزش و پرورش، وزارت راه و ترابری |
| ۱۲ | توسعه اقتصاد دانایی | سازمان مدیریت و برنامه‌ریزی کشور | وزارت بهداشت، درمان و آموزش پزشکی، وزارت علوم تحقیقات و فناوری، وزارت آموزش و پرورش، وزارت امور اقتصادی و دارایی، وزارت صنایع و معادن، بانک مرکزی ج.ا.ا |

| | | | | |
|---|---------------------------------------|--|---------------------------------------|----|
| سازمان مدیریت و برنامه‌ریزی کشور، وزارت فرهنگ و ارشاد اسلامی، وزارت تعاون، وزارت کشور | امور فرهنگ و هنر، جوانان و تربیت بدنی | نهاد ریاست جمهوری (سازمان ملی جوانان، دفتر امور مشارکت زنان) | ساماندهی امور جوانان و زنان | ۱۳ |
| سازمان مدیریت و برنامه‌ریزی کشور، وزارت ارتباطات و فناوری اطلاعات، وزارت صنایع و معادن، وزارت بازرگانی، دبیرخانه شورای عالی اطلاع‌رسانی، وزارت کشور، بانک مرکزی | امور پژوهشی | سازمان مدیریت و برنامه‌ریزی کشور | توسعه کاربری و فناوری اطلاعات | ۱۴ |
| وزارت کار و امور اجتماعی، وزارت صنایع و معادن، وزارت جهاد کشاورزی، وزارت مسکن و شهرسازی، وزارت کشور، بانک مرکزی ج.ا.ا، وزارت راه و ترابری | اقتصاد کلان | سازمان مدیریت و برنامه‌ریزی کشور | توسعه اشتغال و کاهش بیکاری | ۱۵ |
| وزارت راه و ترابری، سازمان حفاظت محیط زیست، وزارت مدیریت و برنامه‌ریزی، وزارت کشور، وزارت تعاون، وزارت نفت | آمایش و توسعه پایدار | وزارت مسکن و شهرسازی | ساماندهی سواحل کشور | ۱۶ |
| وزارت امور اقتصادی و دارایی، وزارت بازرگانی، بانک مرکزی، سازمان مدیریت و برنامه‌ریزی کشور | امور راه و ترابری | وزارت راه و ترابری | توسعه ترانزیت | ۱۷ |
| وزارت اطلاعات، سازمان مدیریت و برنامه‌ریزی کشور، وزارت دادگستری، وزارت کشور، بانک مرکزی ج.ا.ا، وزارت امور اقتصادی و دارایی، وزارت صنایع و معادن و نیروی انتظامی | امور بازرگانی | وزارت بازرگانی | جلوگیری از قاچاق و تجارت غیر قانونی | ۱۸ |
| وزارت بازرگانی، سازمان مدیریت و برنامه‌ریزی کشور، وزارت کشور، وزارت نفت، وزارت نیرو، وزارت راه و ترابری، وزارت ارتباطات و فناوری اطلاعات، جمعیت هلال احمر | تدوین ضوابط و معیارهای فنی | وزارت مسکن و شهرسازی | مقاوم سازی و کاهش خطرات ناشی از زلزله | ۱۹ |

| | | | | |
|----|---|--|---------------------------------------|--|
| ۲۰ | تمهید شرایط حفظ و استفاده بهینه از نخبگان | وزارت علوم، تحقیقات و فناوری | مؤسسه عالی پژوهش مدیریت و برنامه‌ریزی | وزارت بهداشت، درمان و آموزش پزشکی، سازمان مدیریت و برنامه‌ریزی کشور، وزارت صنایع و معادن |
| ۲۱ | مبارزه با اعتیاد به مواد مخدر | وزارت بهداشت، درمان و آموزش پزشکی | امور تأمین اجتماعی | سازمان مدیریت و برنامه‌ریزی کشور، وزارت کشور، وزارت دادگستری، سازمان بهزیستی، ستاد مبارزه با مواد مخدر |
| ۲۲ | ساماندهی مهاجرت به کلان‌شهرها و حاشیه‌نشینی | وزارت کشور | امور عمران شهری و روستایی | سازمان مدیریت و برنامه‌ریزی کشور، وزارت مسکن و شهرسازی |
| ۲۳ | ایجاد و توسعه کارآفرینی و نظام ملی نوآوری | سازمان مدیریت و برنامه‌ریزی کشور | صنایع و معادن | وزارت صنایع و معادن، وزارت امور اقتصادی و دارایی، سازمان ملی بهره‌وری، وزارت تعاون |
| ۲۴ | توسعه گردشگری | سازمان میراث فرهنگی و گردشگری | امور فرهنگ و هنر، جوانان و تربیت بدنی | سازمان مدیریت و برنامه‌ریزی کشور، بانک مرکزی ج.ا.ا، وزارت تعاون، وزارت کشور، وزارت راه و ترابری |
| ۲۵ | مدیریت منابع آب | وزارت نیرو | امور منابع آب | وزارت جهاد کشاورزی، سازمان مدیریت و برنامه‌ریزی کشور، وزارت مسکن و شهرسازی، وزارت صنایع و معادن |
| ۲۶ | مدیریت مؤثر و کارآمد روابط خارجی | سازمان مدیریت و برنامه‌ریزی کشور | دبیرخانه شورای اقتصاد | وزارت امور خارجه، وزارت امور اقتصادی و دارایی، وزارت بازرگانی، بانک مرکزی، وزارت راه و ترابری |
| ۲۷ | استقرار منظومه ملی اطلاعات مکان محور | سازمان مدیریت و برنامه‌ریزی کشور (سازمان نقشه‌برداری کشور) | آمایش و توسعه پایدار | وزارت علوم تحقیقات و فناوری، وزارت مسکن و شهرسازی، وزارت جهاد کشاورزی، وزارت صنایع و معادن، وزارت ارتباطات و فناوری اطلاعات، وزارت نیرو، وزارت کشور، دبیرخانه شورای عالی اطلاع‌رسانی |
| ۲۸ | محیط زیست | سازمان حفاظت محیط زیست | امور صنایع و معادن | وزارت مسکن و شهرسازی، وزارت راه و ترابری، سازمان مدیریت و برنامه‌ریزی کشور، وزارت کشور |

جدول شماره ۲- فهرست عناوین و مسئولین تهیه شده‌های توسعه بخشی برنامه چهارم

| ردیف | عنوان سند | دستگاه مسئول | واحد مسئول ذی ربط سازمان |
|------|----------------------------------|----------------------------------|--|
| ۱ | آب و کشاورزی | | معاونت امور تولیدی |
| ۱-۱ | آب | وزارت نیرو | دفتر امور منابع آب |
| ۲-۱ | کشاورزی | وزارت جهاد کشاورزی | دفتر امور کشاورزی و منابع طبیعی |
| ۲ | تجارت و صنعت | | معاونت امور تولیدی |
| ۱-۲ | صنعت | وزارت صنایع و معادن | دفتر امور صنایع و معادن |
| ۲-۲ | معادن | وزارت صنایع و معادن | دفتر امور صنایع و معادن |
| ۳-۲ | بازرگانی | وزارت بازرگانی | دفتر امور بازرگانی |
| ۳ | انرژی | | معاونت امور زیربنایی |
| ۱-۳ | نفت | وزارت نفت | دفتر امور انرژی |
| ۲-۳ | گاز | وزارت نفت | دفتر امور انرژی |
| ۳-۳ | برق | وزارت نیرو | دفتر امور انرژی |
| ۴-۳ | انرژی هسته‌ای | سازمان انرژی اتمی | دفتر امور انرژی |
| ۴ | ارتباطات و فناوری اطلاعات | | معاونت امور زیربنایی |
| ۱-۴ | پست | وزارت ارتباطات و فناوری اطلاعات | دفتر امور پست و مخابرات |
| ۲-۴ | مخابرات | وزارت ارتباطات و فناوری اطلاعات | دفتر امور پست و مخابرات |
| ۳-۴ | فناوری اطلاعات | سازمان مدیریت و برنامه‌ریزی کشور | دفتر امور پست و مخابرات |
| ۵ | حمل و نقل | | معاونت امور زیربنایی |
| ۱-۵ | هوایی | وزارت راه و ترابری | دفتر امور راه و ترابری |
| ۲-۵ | دریایی | وزارت راه و ترابری | دفتر امور راه و ترابری |
| ۳-۵ | زمینی | وزارت راه و ترابری | دفتر امور راه و ترابری |
| ۶ | توسعه و عمران | | معاونت امور زیربنایی |
| ۱-۶ | عمران شهری | وزارت کشور | دفتر امور عمران شهری و روستایی |
| ۲-۶ | توسعه و عمران روستایی | وزارت جهاد کشاورزی | دفتر امور عمران شهری و روستایی |
| ۳-۶ | مسکن | وزارت مسکن و شهرسازی | دفتر امور عمران شهری و روستایی |
| ۷ | آموزش | | معاونت امور فرهنگی، آموزشی و پژوهشی |
| ۱-۷ | آموزش عمومی | وزارت آموزش و پرورش | دفتر امور آموزش و پرورش |
| ۲-۷ | آموزش فنی و حرفه‌ای | سازمان مدیریت و برنامه‌ریزی کشور | دفتر امور آموزش و پرورش |
| ۳-۷ | آموزش عالی | وزارت علوم تحقیقات و فناوری | دفتر امور آموزش عالی |

| ردیف | عنوان سند | دستگاه مسئول | واحد مسئول ذی ربط سازمان |
|------|---|------------------------------------|-------------------------------------|
| ۸ | پژوهش و فناوری | سازمان مدیریت و برنامه ریزی کشور | دفتر امور پژوهشی |
| ۹ | فرهنگ و هنر، ارتباطات جمعی و تربیت بدنی | وزارت فرهنگ و ارشاد اسلامی | معاونت امور فرهنگی، آموزشی و پژوهشی |
| ۱-۹ | فرهنگ و هنر | وزارت فرهنگ و ارشاد اسلامی | دفتر امور فرهنگ و هنر و تربیت بدنی |
| ۲-۹ | ارتباطات جمعی | سازمان صدا و سیما ج.ا.ا. | دفتر امور فرهنگ و هنر و تربیت بدنی |
| ۳-۹ | تربیت بدنی | سازمان تربیت بدنی ج.ا.ا. | دفتر امور فرهنگ و هنر و تربیت بدنی |
| ۱۰ | امور دفاعی و امنیتی | وزارت دفاع و پشتیبانی نیروهای مسلح | معاونت امور اجتماعی |
| ۱-۱۰ | امور دفاعی | وزارت دفاع و پشتیبانی نیروهای مسلح | دفتر امور دفاعی |
| ۲-۱۰ | امور انتظامی | وزارت کشور | دفتر امور قضایی و سیاست داخلی |
| ۳-۱۰ | امور امنیتی | وزارت اطلاعات | دفتر امور عمومی |
| ۱۱ | سیاست داخلی و روابط خارجی | وزارت کشور | معاونت امور اجتماعی |
| ۱-۱۱ | سیاست داخلی | وزارت کشور | دفتر امور قضایی و سیاست داخلی |
| ۲-۱۱ | روابط خارجی | وزارت امور خارجه | دفتر امور عمومی |
| ۱۲ | امور قضایی | قوه قضاییه | دفتر امور قضایی و سیاست داخلی |
| ۱۳ | آمار | مرکز آمار ایران | دفتر امور عمومی |
| ۱۴ | امور عمومی | دستگاههای اجرایی ذی ربط | معاونت امور اجتماعی |
| ۱۵ | محیط زیست | سازمان حفاظت محیط زیست | دفتر امور صنایع و معادن |
| ۱۶ | بهداشت و درمان و تأمین اجتماعی | وزارت بهداشت، درمان و آموزش پزشکی | معاونت امور اجتماعی |
| ۱-۱۶ | بهداشت و درمان | وزارت بهداشت، درمان و آموزش پزشکی | دفتر امور بهداشت و درمان |
| ۲-۱۶ | رفاه و تأمین اجتماعی | سازمان مدیریت و برنامه ریزی کشور | دفتر امور تأمین اجتماعی |